



HESTORE.HU

elektronikai alkatrész áruház

EN: This Datasheet is presented by the manufacturer.

Please visit our website for pricing and availability at www.hestore.hu.

Niskie napięcie

Acti 9

Efektywność, na którą zasługujesz

Katalog referencji wybranych dla dystrybucji
aparatura modułowa Acti 9

2014

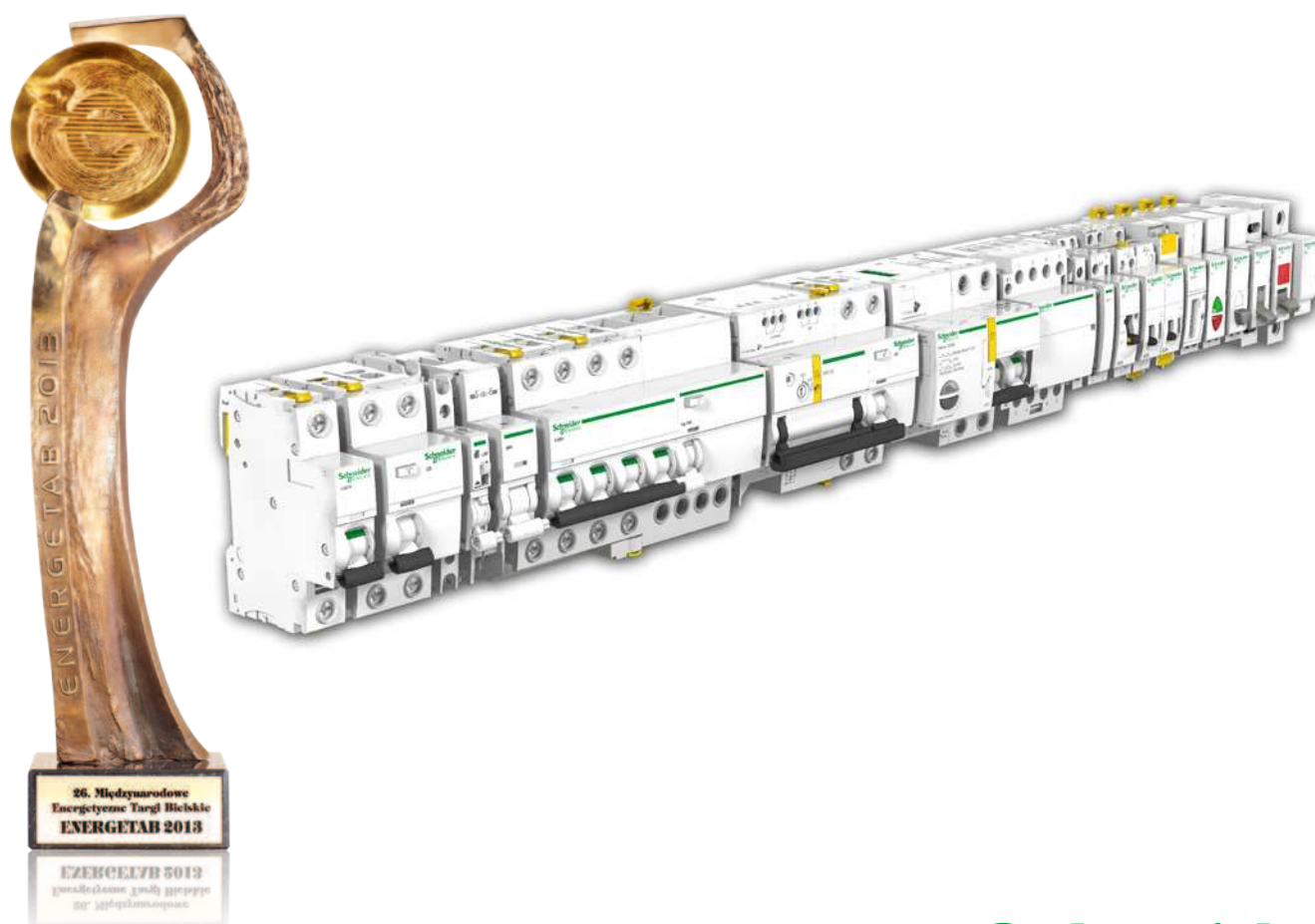

Schneider
Electric

Spis treści

Wyłączniki nadprądowe iC60N	3
Wyłączniki nadprądowe iC60H	11
Wyłączniki nadprądowe iC60L	19
Wyłączniki nadprądowe K60N	27
Wyłączniki nadprądowe C120N	31
Wyłączniki nadprądowe C120H	37
Wyłączniki nadprądowe NG125N	43
Wyłączniki nadprądowe NG125H	49
Wyłączniki nadprądowe NG125L	55
Wyłączniki prądu stałego C60H-DC	61
Wyłączniki prądu stałego C60PV-DC do instalacji fotowoltaicznych	67
Rozłącznik prądu stałego C60NA-DC do instalacji fotowoltaicznych	71
Rozłącznik prądu stałego SW60-DC do instalacji fotowoltaicznych	75
Wyłączniki P25M	79
Wyłączniki bezzwłoczne iC60LMA	81
Wyłączniki NG125LMA	87
Podstawy bezpiecznikowe STI	93
Rozłączniki bezpiecznikowe D02	97
Podstawy bezpiecznikowe SBI	99
Wyłączniki różnicowoprądowe iLD z podwójnymi zaciskami	101
Wyłączniki różnicowoprądowe ID 125 A	109
Wyłączniki różnicowoprądowe ID typ B	111
Wyłączniki różnicowoprądowe ID K	113
Bloki różnicowoprądowe Vigi C120	115
Bloki różnicowoprądowe Vigi NG125	119
Wyłączniki nadmiarowoprądowe z członem różnicowoprądowym iDPN Vigi	123
Wyłączniki nadmiarowoprądowe z członem różnicowoprądowym DPN N Vigi	131
Wyłączniki różnicowoprądowe z członem nadmiarowoprądowym DPN Vigi K	137
Ograniczniki przepięć Typ 1 (klasa B)	139
Ograniczniki przepięć Typ 1+2 (klasa B+C)	143
Ograniczniki przepięć Typ 2 (klasa C)	147
Ograniczniki przepięć Typ 2+3 (klasa C+D)	155
Ochronniki z wbudowanym dobezpieczeniem, iQuick PRD20r, iQuick PRD40r (klasa C) oraz iQuick PRD8 (klasa C+D)	159
Ograniczniki przepięć iPRC, iPRI	163

Łączniki iSW	165
Rozłączniki wyzwalone zdalnie typu iSW-NA	169
Rozłączniki SW	173
Rozłączniki NG125NA	175
Przyciski iPB	179
Łączniki liniowe iSSW	181
Przełączniki pozycyjne do montażu na szynie DIN iCMB, iCMD, iCME, iCMC, iCMV, iCMA	183
Uchwyty przycisków	185
Styczniki iCT	187
Styczniki iCT+	201
Przełączniki impulsowe iTL	203
Przełączniki impulsowe iTL+ o podwyższonych właściwościach	211
Lampki sygnalizacyjne iIL	213
Transformatory iTR	215
Dzwonki iSO, buczki iRO	217
Przełączniki	219
DSE1, CDS, CDSc odcinacze obciążenia	225
Gniazda wtykowe iPC	229
Liczniki energii serie iEM2000 oraz iEM3000	231
Mierniki parametrów sieci PM3200	235
Przekładniki prądowe	237
Monitoring stanu izolacji Vigilohm	241
Indeks	245

Wyłączniki nadprądowe iC60N

Znamionowa zwarciova zdolność łączeniowa:
6 kA wg IEC/EN60898-1
50 kA (0,5–4 A); 10 kA (6–63 A) wg IEC/EN60947-2

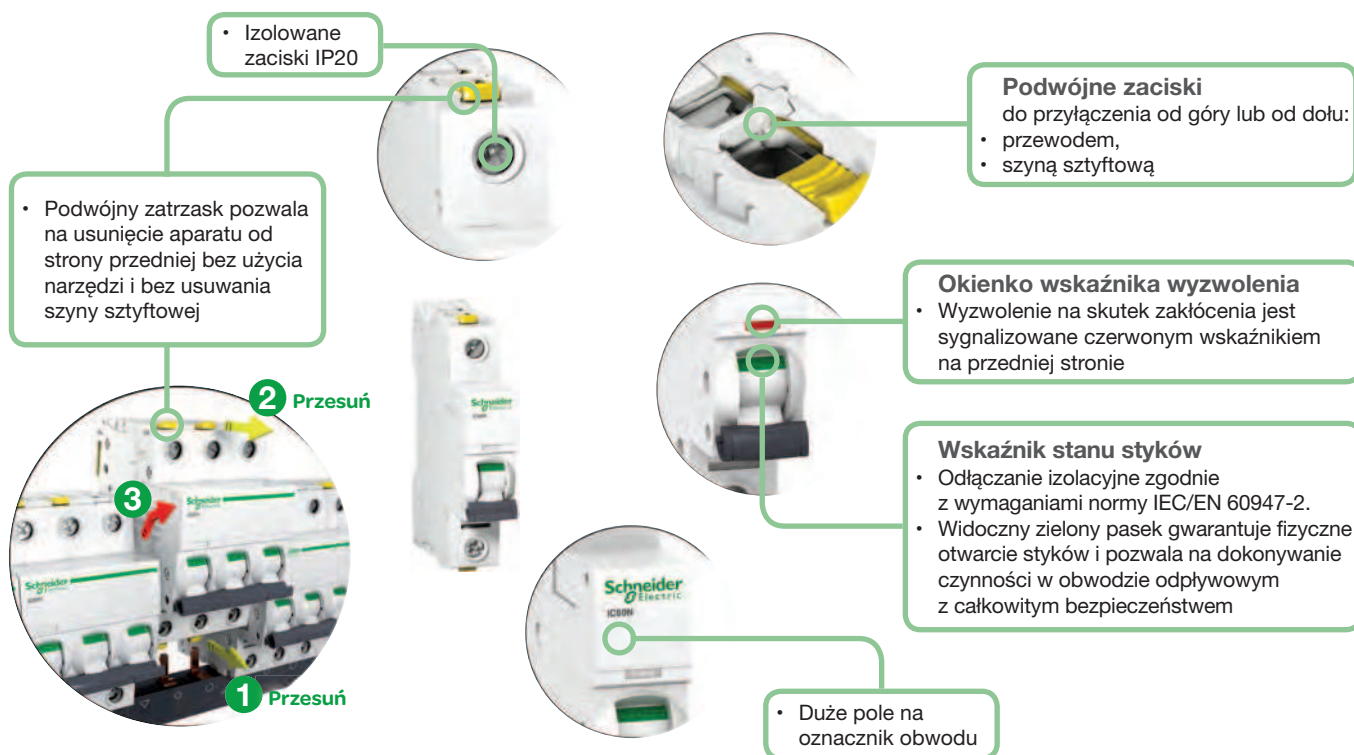

Wydłużony okres eksploatacji zapewniają:

- wytrzymałość przepięciowa uwzględniająca trudne warunki przemysłowe (stopień zanieczyszczeń, napięcie znamionowe udarowe wytrzymywane, napięcie znamionowe izolacji),
- duża zdolność ograniczania prądu (patrz charakterystyki ograniczania),
- szybkie zamykanie niezależne od szybkości przestawiania dźwigni napędowej.

Zdalna sygnalizacja, otwarty/zamknięty/wyzwolony za pomocą opcjonalnych styków pomocniczych.

Zasilanie od góry lub od dołu.

Prąd przemienny (AC) 50/60 Hz

		Prąd wyłączalny graniczny (I_{cu}) wg IEC/EN 60947-2				Prąd wyłączalny użytkowy (I_{cs})
		Napięcie łączeniowe (U_e)				
Faza/faza (2P, 3P, 4P)		12 do 133 V	220 do 240 V	380 do 415 V	440 V	
Faza/neutralny (1P, 1P+N, 3P+N)		12 do 60 V	100 do 133 V	220 do 240 V	–	
Prąd znamionowy (I_n)	0,5 do 4 A	50 kA	50 kA	50 kA	25 kA	100% I_{cu}
	6 do 63 A	36 kA	20 kA	10 kA	6 kA	75% I_{cu}
		Prąd wyłączalny (I_{cn}) wg IEC/EN 60898-1				
		Napięcie łączeniowe (U_e)				
Faza/faza		400 V				
Faza/neutralny		230 V				
Prąd znamionowy (I_n)	0,5 do 63 A	6000 A				



Prąd stały (DC)

		Prąd wyłączalny graniczny (I_{cu}) wg IEC/EN 60947-2			Prąd wyłączalny użytkowy (I_{cs})	
		Napięcie łączeniowe (U_e)				
Pomiędzy +/-		12 do 72 V	100 do 133 V	220 do 250 V		
Liczba pół		1P	2P	3P		4P
Prąd znamionowy (I_n)	1 do 63 A	6 kA	6 kA	6 kA	6 kA	100% I_{cu}

Wyłączniki nadprądowe iC60N

Znamionowa zwarciova zdolność łączeniowa:
6 kA wg IEC/EN60898-1
50 kA (0,5–4 A); 10 kA (6–63 A) wg IEC/EN60947-2



Wyłączniki iC60N

	Prąd znamionowy (I _n)	Charakterystyka B		Charakterystyka C		Charakterystyka D	
		Typ	Nr ref.	Typ	Nr ref.	Typ	Nr ref.
1P (szerokość modułów 1 x 18 mm)  	0,5 A	–	–	iC60N-C0,5	A9F04170	iC60N-D0,5	A9F05170
	1 A	iC60N-B1	A9F03101	iC60N-C1	A9F04101	iC60N-D1	A9F05101
	2 A	iC60N-B2	A9F03102	iC60N-C2	A9F04102	iC60N-D2	A9F05102
	3 A	–	–	iC60N-C3	A9F04103	iC60N-D3	A9F05103
	4 A	iC60N-B4	A9F03104	iC60N-C4	A9F04104	iC60N-D4	A9F05104
	6 A	iC60N-B6	A9F03106	iC60N-C6	A9F04106	iC60N-D6	A9F05106
	10 A	iC60N-B10	A9F03110	iC60N-C10	A9F04110	iC60N-D10	A9F05110
	13 A	iC60N-B13	A9F03113	iC60N-C13	A9F04113	iC60N-D13	A9F05113
	16 A	iC60N-B16	A9F03116	iC60N-C16	A9F04116	iC60N-D16	A9F05116
	20 A	iC60N-B20	A9F03120	iC60N-C20	A9F04120	iC60N-D20	A9F05120
	25 A	iC60N-B25	A9F03125	iC60N-C25	A9F04125	iC60N-D25	A9F05125
	32 A	iC60N-B32	A9F03132	iC60N-C32	A9F04132	iC60N-D32	A9F05132
	40 A	iC60N-B40	A9F03140	iC60N-C40	A9F04140	iC60N-D40	A9F05140
	50 A	iC60N-B50	A9F03150	iC60N-C50	A9F04150	iC60N-D50	A9F05150
	63 A	iC60N-B63	A9F03163	iC60N-C63	A9F04163	iC60N-D63	A9F05163
1P+N (szerokość modułów 2 x 18 mm)  	0,5 A	–	–	iC60N-C0,5-1N	A9F04670	–	–
	1 A	–	–	iC60N-C1-1N	A9F04601	–	–
	2 A	–	–	iC60N-C2-1N	A9F04602	–	–
	3 A	–	–	iC60N-C3-1N	A9F04603	–	–
	4 A	–	–	iC60N-C4-1N	A9F04604	–	–
	6 A	iC60N-B6-1N	A9F03606	iC60N-C6-1N	A9F04606	–	–
	10 A	iC60N-B10-1N	A9F03610	iC60N-C10-1N	A9F04610	–	–
	13 A	iC60N-B13-1N	A9F03613	iC60N-C13-1N	A9F04613	–	–
	16 A	iC60N-B16-1N	A9F03616	iC60N-C16-1N	A9F04616	–	–
	20 A	iC60N-B20-1N	A9F03620	iC60N-C20-1N	A9F04620	–	–
	25 A	iC60N-B25-1N	A9F03625	iC60N-C25-1N	A9F04625	–	–
	32 A	iC60N-B32-1N	A9F03632	iC60N-C32-1N	A9F04632	–	–
	40 A	iC60N-B40-1N	A9F03640	iC60N-C40-1N	A9F04640	–	–
	50 A	iC60N-B50-1N	A9F03650	iC60N-C50-1N	A9F04650	–	–
	63 A	iC60N-B63-1N	A9F03663	iC60N-C63-1N	A9F04663	–	–
2P (szerokość modułów 2 x 18 mm)  	0,5 A	–	–	iC60N-C0,5-2	A9F04270	iC60N-D0,5-2	A9F05270
	1 A	–	–	iC60N-C1-2	A9F04201	iC60N-D1-2	A9F05201
	2 A	iC60N-B2-2	A9F03202	iC60N-C2-2	A9F04202	iC60N-D2-2	A9F05202
	3 A	–	–	iC60N-C3-2	A9F04203	iC60N-D3-2	A9F05203
	4 A	iC60N-B4-2	A9F03204	iC60N-C4-2	A9F04204	iC60N-D4-2	A9F05204
	6 A	iC60N-B6-2	A9F03206	iC60N-C6-2	A9F04206	iC60N-D6-2	A9F05206
	10 A	iC60N-B10-2	A9F03210	iC60N-C10-2	A9F04210	iC60N-D10-2	A9F05210
	13 A	iC60N-B13-2	A9F03213	iC60N-C13-2	A9F04213	iC60N-D13-2	A9F05213
	16 A	iC60N-B16-2	A9F03216	iC60N-C16-2	A9F04216	iC60N-D16-2	A9F05216
	20 A	iC60N-B20-2	A9F03220	iC60N-C20-2	A9F04220	iC60N-D20-2	A9F05220
	25 A	iC60N-B25-2	A9F03225	iC60N-C25-2	A9F04225	iC60N-D25-2	A9F05225
	32 A	iC60N-B32-2	A9F03232	iC60N-C32-2	A9F04232	iC60N-D32-2	A9F05232
	40 A	iC60N-B40-2	A9F03240	iC60N-C40-2	A9F04240	iC60N-D40-2	A9F05240
	50 A	iC60N-B50-2	A9F03250	iC60N-C50-2	A9F04250	iC60N-D50-2	A9F05250
	63 A	iC60N-B63-2	A9F03263	iC60N-C63-2	A9F04263	iC60N-D63-2	A9F05263

Wyłączniki nadprądowe iC60N

Znamionowa zwarciova zdolność łączeniowa:
6 kA wg IEC/EN60898-1
50 kA (0,5–4 A); 10 kA (6–63 A) wg IEC/EN60947-2

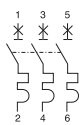

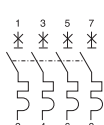

Wyłączniki iC60N

	Prąd znamionowy (I _n)	Charakterystyka B		Charakterystyka C		Charakterystyka D	
		Typ	Nr ref.	Typ	Nr ref.	Typ	Nr ref.
3P (szerokość modułów 3 x 18 mm)  	0,5 A	–	–	iC60N-C0,5-3	A9F04370	iC60N-D0,5-3	A9F05370
	1 A	–	–	iC60N-C1-3	A9F04301	iC60N-D1-3	A9F05301
	2 A	iC60N-B2-3	A9F03302	iC60N-C2-3	A9F04302	iC60N-D2-3	A9F05302
	3 A	–	–	iC60N-C3-3	A9F04303	iC60N-D3-3	A9F05303
	4 A	–	–	iC60N-C4-3	A9F04304	iC60N-D4-3	A9F05304
	6 A	iC60N-B6-3	A9F03306	iC60N-C6-3	A9F04306	iC60N-D6-3	A9F05306
	10 A	iC60N-B10-3	A9F03310	iC60N-C10-3	A9F04310	iC60N-D10-3	A9F05310
	13 A	iC60N-B13-3	A9F03313	iC60N-C13-3	A9F04313	iC60N-D13-3	A9F05313
	16 A	iC60N-B16-3	A9F03316	iC60N-C16-3	A9F04316	iC60N-D16-3	A9F05316
	20 A	iC60N-B20-3	A9F03320	iC60N-C20-3	A9F04320	iC60N-D20-3	A9F05320
	25 A	iC60N-B25-3	A9F03325	iC60N-C25-3	A9F04325	iC60N-D25-3	A9F05325
	32 A	iC60N-B32-3	A9F03332	iC60N-C32-3	A9F04332	iC60N-D32-3	A9F05332
	40 A	iC60N-B40-3	A9F03340	iC60N-C40-3	A9F04340	iC60N-D40-3	A9F05340
	50 A	iC60N-B50-3	A9F03350	iC60N-C50-3	A9F04350	iC60N-D50-3	A9F05350
	63 A	iC60N-B63-3	A9F03363	iC60N-C63-3	A9F04363	iC60N-D63-3	A9F05363
3P+N (szerokość modułów 4 x 18 mm)  	0,5 A	–	–	iC60N-C0,5-3N	A9F04770	–	–
	1 A	–	–	iC60N-C1-3N	A9F04701	–	–
	2 A	–	–	iC60N-C2-3N	A9F04702	–	–
	3 A	–	–	iC60N-C3-3N	A9F04703	–	–
	4 A	–	–	iC60N-C4-3N	A9F04704	–	–
	6 A	iC60N-B6-3N	A9F03706	iC60N-C6-3N	A9F04706	–	–
	10 A	iC60N-B10-3N	A9F03710	iC60N-C10-3N	A9F04710	–	–
	13 A	iC60N-B13-3N	A9F03713	iC60N-C13-3N	A9F04713	–	–
	16 A	iC60N-B16-3N	A9F03716	iC60N-C16-3N	A9F04716	–	–
	20 A	iC60N-B20-3N	A9F03720	iC60N-C20-3N	A9F04720	–	–
	25 A	iC60N-B25-3N	A9F03725	iC60N-C25-3N	A9F04725	–	–
	32 A	iC60N-B32-3N	A9F03732	iC60N-C32-3N	A9F04732	–	–
	40 A	iC60N-B40-3N	A9F03740	iC60N-C40-3N	A9F04740	–	–
	50 A	iC60N-B50-3N	A9F03750	iC60N-C50-3N	A9F04750	–	–
	63 A	iC60N-B63-3N	A9F03763	iC60N-C63-3N	A9F04763	–	–
4P (szerokość modułów 4 x 18 mm)  	0,5 A	–	–	iC60N-C0,5-4	A9F04470	iC60N-D0,5-4	A9F05470
	1 A	–	–	iC60N-C1-4	A9F04401	iC60N-D1-4	A9F05401
	2 A	–	–	iC60N-C2-4	A9F04402	iC60N-D2-4	A9F05402
	3 A	–	–	iC60N-C3-4	A9F04403	iC60N-D3-4	A9F05403
	4 A	–	–	iC60N-C4-4	A9F04404	iC60N-D4-4	A9F05404
	6 A	iC60N-B6-4	A9F03406	iC60N-C6-4	A9F04406	iC60N-D6-4	A9F05406
	10 A	iC60N-B10-4	A9F03410	iC60N-C10-4	A9F04410	iC60N-D10-4	A9F05410
	13 A	iC60N-B13-4	A9F03413	iC60N-C13-4	A9F04413	iC60N-D13-4	A9F05413
	16 A	iC60N-B16-4	A9F03416	iC60N-C16-4	A9F04416	iC60N-D16-4	A9F05416
	20 A	iC60N-B20-4	A9F03420	iC60N-C20-4	A9F04420	iC60N-D20-4	A9F05420
	25 A	iC60N-B25-4	A9F03425	iC60N-C25-4	A9F04425	iC60N-D25-4	A9F05425
	32 A	iC60N-B32-4	A9F03432	iC60N-C32-4	A9F04432	iC60N-D32-4	A9F05432
	40 A	iC60N-B40-4	A9F03440	iC60N-C40-4	A9F04440	iC60N-D40-4	A9F05440
	50 A	iC60N-B50-4	A9F03450	iC60N-C50-4	A9F04450	iC60N-D50-4	A9F05450
	63 A	iC60N-B63-4	A9F03463	iC60N-C63-4	A9F04463	iC60N-D63-4	A9F05463

Akcesoria pomocnicze do iC60N

Wyzwalacze					
	Nazwa	Typ	Napięcie	Szerokość modułów 18 mm	Nr ref.
	Wyzwalacz podnapięciowy bezwłoczny	iMN	220...240 V AC 48 V AC, 48 V DC 115 V AC, 48 V DC	1	A9A26960 A9A26961 A9A26959
	Wyzwalacz podnapięciowy zwłoczny	iMNs	220...240 V AC	1	A9A26963
	Wyzwalacz podnapięciowy niezależny od napięcia zasilania	iMNx	220...240 V AC 280...415 V AC	1	A9A26969 A9A26971
	Wyzwalacz napięciowy	iMSU	230 V AC	1	A9A26500
	Wyzwalacz wzrostowy	iMX	100...415 V AC, 100...130 V DC 48 V AC 48 V DC 12...25 V AC 12...25 V DC	1	A9A26476 A9A26477 A9A26478
	Wyzwalacz wzrostowy z wbudowanym stykiem sygnalizującym stan otwarty/zamknięty	iMX+OF	100...415 V AC, 100...130 V DC 48 V AC, 48 V DC 12...24 V AC 12...24 V DC	1	A9A26946 A9A26947 A9A26948

Akcesoria pomocnicze do iC60N

Sygnalizacja					
	Nazwa	Typ	Napięcie	Szerokość modułów 18 mm	Nr ref.
	Styki pomocnicze otwarty/zamknięty	iOF	240...415 V AC, 24...130 V DC	0,5	A9A26924
	Styki sygnalizacji zakłócenia	iSD	240...415 V AC, 24...130 V DC	0,5	A9A26927
	Podwójne styki otwarty/zamknięty lub sygnalizacji zakłócenia	iOF/SD+OF	240...415 V AC, 24...130 V DC	0,5	A9A26929
	Podwójne styki otwarty/zamknięty i sygnalizacji zakłócenia	iOF+SD24	24 V DC	0,5	A9A26897





Akcesoria do przyłączenia			
	Nazwa		Nr ref.
	Bloki rozdzielcze Distribloc	Wyjścia do góry Wyjścia do dołu	04040 04041
	Zacisk Al 50 mm ²		27060
	Przyłącze śrubowe do końcówek oczkowych		27053
	Zacisk wieloprzewodowy		19091

Akcesoria pomocnicze do iC60N

Szyny łączeniowe							
	Liczba biegunów	Typ	Szerokość modułów 18 mm				
			6	12	18	24	57 (osłony boczne zamawiane osobno)
	1P	L1...	A9XPH106	A9XPH112	-	A9XPH124	A9XPH157
	2P	L1L2...	-	A9XPH212	-	A9XPH224	A9XPH257
	3P	L1L2L3...	-	A9XPH312	-	A9XPH324	A9XPH357
	4P	NL1L2L3...	-	A9XPH412	-	A9XPH424	A9XPH457
	3 (N+P)	NL1NL2NL3...	-	A9XPH512	A9XPH518	A9XPH524	A9XPH557
	Aux+1P	AuxL1...	-	-	-	-	A9XAH157
	Aux+2P	AuxL1L2	-	-	-	-	A9XAH257
	Aux+3P	AuxL1L2L3...	-	-	-	-	A9XAH357
	Aux+4P	AuxNL1L2L3...	-	-	-	-	A9XAH457

Akcesoria			
	Nazwa		Nr ref.
	Osłona boczna	1P	A9XPE110
		2P	A9XPE210
		3P	A9XPE310
		4P	A9XPE410
	Osłona zębów		A9XPT920
	Zacisk przyłączeniowy	Pojedynczy	A9XPCM04
		Podwójny	A9XPCD04

Akcesoria pomocnicze do iC60N

Akcesoria do montażu		
	Nazwa	Nr ref.
	Plombowane osłony zacisków górnych i dolnych 1P (2 sztuki) Plombowane osłony zacisków górnych i dolnych 2P (2 sztuki)	A9A26975 A9A26976
	Przegroda międzybiegunowa (10 sztuk)	27001
	Oslona śrub (20 sztuk)	A9A26981
	Odstępnik 9 mm	A9A27062
	Urządzenie do blokady kłódką (10 sztuk)	A9A26970
	Podstawa wtykowa	A9A27003
	Napęd obrotowy: z czarnym pokrętkiem z czerwonym pokrętkiem podzespół napędowy bez pokrętła	A9A27005 A9A27006 A9A27008

Notatki

Wyłączniki nadprądowe iC60H

Znamionowa zwarciova zdolność łączeniowa:
10 kA wg IEC/EN60898-1
70 kA (0,5–4 A); 15 kA (6–63 A) wg IEC/EN60947-2

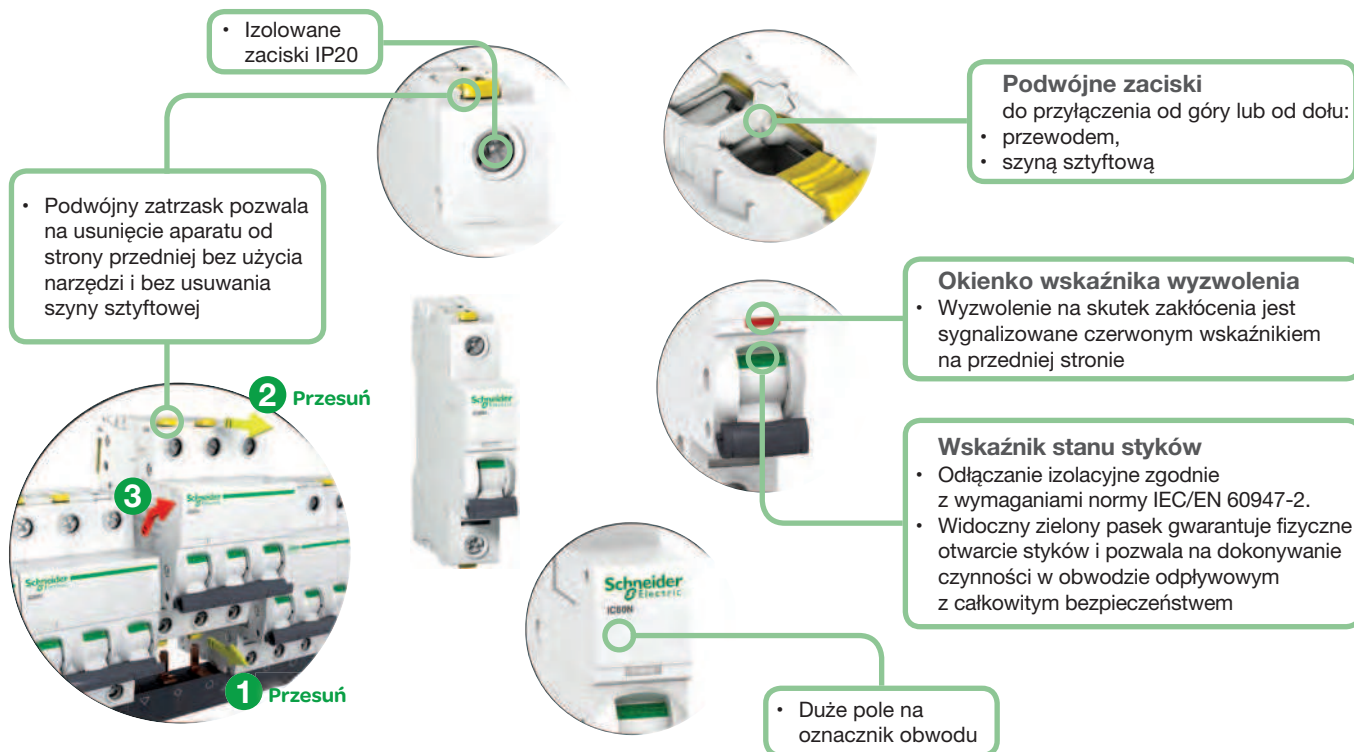

Wydłużony okres eksploatacji zapewniają:

- wytrzymałość przepięciowa uwzględniająca trudne warunki przemysłowe (stopień zanieczyszczeń, napięcie znamionowe udarowe wytrzymywane, napięcie znamionowe izolacji),
- duża zdolność ograniczania prądu (patrz charakterystyki ograniczania),
- szybkie zamykanie niezależne od szybkości przestawiania dźwigni napędowej.

Zdalna sygnalizacja, otwarty/zamknięty/wyzwolony za pomocą opcjonalnych styków pomocniczych.

Zasilanie od góry lub od dołu.

Prąd przemienny (AC) 50/60 Hz







		Prąd wyłączalny graniczny (I_{cu}) wg IEC/EN 60947-2				Prąd wyłączalny użytkowy (I_{cs})
		Napięcie łączeniowe (U_e)				
Faza/faza (2P, 3P, 4P)		12 do 133 V	220 do 240 V	380 do 415 V	440 V	100% I_{cu}
Faza/neutralny (1P, 1P+N, 3P+N)		12 do 60 V	100 do 133 V	220 do 240 V	–	
Prąd znamionowy (I_n)	0,5 do 4 A	70 kA	70 kA	70 kA	50 kA	
	6 do 40 A	42 kA	30 kA	15 kA	10 kA	50% I_{cu}
	50/63 A	42 kA	–	15 kA	10 kA	50% I_{cu}
		Prąd wyłączalny (I_{cn}) wg IEC/EN 60898-1				
		Napięcie łączeniowe (U_e)				
Faza/faza		400 V				
Faza/neutralny		230 V				
Prąd znamionowy (I_n)	0,5 do 63 A	10 000 A				

Prąd stały (DC)

		Prąd wyłączalny graniczny (I_{cu}) wg IEC/EN 60947-2			Prąd wyłączalny użytkowy (I_{cs})
		Napięcie łączeniowe (U_e)			
Pomiędzy +/-		12 do 72 V	100 do 133 V	220 do 250 V	100% I_{cu}
Liczba pól		1P	2P	3P	
Prąd znamionowy (I_n)	1 do 63 A	10 kA	10 kA	10 kA	

Wyłączniki nadprądowe iC60H



Znamionowa zwarciova zdolność łączeniowa:
10 kA wg IEC/EN60898-1
70 kA (0,5–4 A); 15 kA (6–63 A) wg IEC/EN60947-2

Wyłączniki iC60H							
	Prąd znamionowy (I _n)	Charakterystyka B		Charakterystyka C		Charakterystyka D	
		Typ	Nr ref.	Typ	Nr ref.	Typ	Nr ref.
1P (szerokość modułów 1 x 18 mm)  	0,5 A	–	–	iC60H-C0,5	A9F07170	iC60H-D0,5	A9F08170
	1 A	–	–	iC60H-C1	A9F07101	iC60H-D1	A9F08101
	2 A	–	–	iC60H-C2	A9F07102	iC60H-D2	A9F08102
	3 A	–	–	iC60H-C3	A9F07103	iC60H-D3	A9F08103
	4 A	–	–	iC60H-C4	A9F07104	iC60H-D4	A9F08104
	6 A	iC60H-B6	A9F06106	iC60H-C6	A9F07106	iC60H-D6	A9F08106
	10 A	iC60H-B10	A9F06110	iC60H-C10	A9F07110	iC60H-D10	A9F08110
	13 A	iC60H-B13	A9F06113	iC60H-C13	A9F07113	iC60H-D13	A9F08113
	16 A	iC60H-B16	A9F06116	iC60H-C16	A9F07116	iC60H-D16	A9F08116
	20 A	iC60H-B20	A9F06120	iC60H-C20	A9F07120	iC60H-D20	A9F08120
	25 A	iC60H-B25	A9F06125	iC60H-C25	A9F07125	iC60H-D25	A9F08125
	32 A	iC60H-B32	A9F06132	iC60H-C32	A9F07132	iC60H-D32	A9F08132
	40 A	iC60H-B40	A9F06140	iC60H-C40	A9F07140	iC60H-D40	A9F08140
	50 A	iC60H-B50	A9F06150	iC60H-C50	A9F07150	iC60H-D50	A9F08150
	63 A	iC60H-B63	A9F06163	iC60H-C63	A9F07163	iC60H-D63	A9F08163
1P+N (szerokość modułów 2 x 18 mm)  	0,5 A	–	–	iC60H-C0,5-1N	A9F07670	–	–
	1 A	–	–	iC60H-C1-1N	A9F07601	–	–
	2 A	–	–	iC60H-C2-1N	A9F07602	–	–
	3 A	–	–	iC60H-C3-1N	A9F07603	–	–
	4 A	–	–	iC60H-C4-1N	A9F07604	–	–
	6 A	iC60H-B6-1N	A9F06606	iC60H-C6-1N	A9F07606	–	–
	10 A	iC60H-B10-1N	A9F06610	iC60H-C10-1N	A9F07610	–	–
	13 A	iC60H-B13-1N	A9F06613	iC60H-C13-1N	A9F07613	–	–
	16 A	iC60H-B16-1N	A9F06616	iC60H-C16-1N	A9F07616	–	–
	20 A	iC60H-B20-1N	A9F06620	iC60H-C20-1N	A9F07620	–	–
	25 A	iC60H-B25-1N	A9F06625	iC60H-C25-1N	A9F07625	–	–
	32 A	iC60H-B32-1N	A9F06632	iC60H-C32-1N	A9F07632	–	–
	40 A	iC60H-B40-1N	A9F06640	iC60H-C40-1N	A9F07640	–	–
	50 A	iC60H-B50-1N	A9F06650	iC60H-C50-1N	A9F07650	–	–
	63 A	iC60H-B63-1N	A9F06663	iC60H-C63-1N	A9F07663	–	–
2P (szerokość modułów 2 x 18 mm)  	0,5 A	–	–	iC60H-C0,5-2	A9F07270	iC60H-D0,5-2	A9F08270
	1 A	–	–	iC60H-C1-2	A9F07201	iC60H-D1-2	A9F08201
	2 A	–	–	iC60H-C2-2	A9F07202	iC60H-D2-2	A9F08202
	3 A	–	–	iC60H-C3-2	A9F07203	iC60H-D3-2	A9F08203
	4 A	–	–	iC60H-C4-2	A9F07204	iC60H-D4-2	A9F08204
	6 A	iC60H-B6-2	A9F06206	iC60H-C6-2	A9F07206	iC60H-D6-2	A9F08206
	10 A	iC60H-B10-2	A9F06210	iC60H-C10-2	A9F07210	iC60H-D10-2	A9F08210
	13 A	iC60H-B13-2	A9F06213	iC60H-C13-2	A9F07213	iC60H-D13-2	A9F08213
	16 A	iC60H-B16-2	A9F06216	iC60H-C16-2	A9F07216	iC60H-D16-2	A9F08216
	20 A	iC60H-B20-2	A9F06220	iC60H-C20-2	A9F07220	iC60H-D20-2	A9F08220
	25 A	iC60H-B25-2	A9F06225	iC60H-C25-2	A9F07225	iC60H-D25-2	A9F08225
	32 A	iC60H-B32-2	A9F06232	iC60H-C32-2	A9F07232	iC60H-D32-2	A9F08232
	40 A	iC60H-B40-2	A9F06240	iC60H-C40-2	A9F07240	iC60H-D40-2	A9F08240
	50 A	iC60H-B50-2	A9F06250	iC60H-C50-2	A9F07250	iC60H-D50-2	A9F08250
	63 A	iC60H-B63-2	A9F06263	iC60H-C63-2	A9F07263	iC60H-D63-2	A9F08263

Wyłączniki nadprądowe iC60H

Znamionowa zwarciova zdolność łączeniowa:
10 kA wg IEC/EN60898-1
70 kA (0,5–4 A); 15 kA (6–63 A) wg IEC/EN60947-2

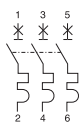
Wyłączniki iC60H

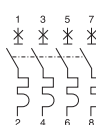
	Prąd znamionowy (I _n)	Charakterystyka B		Charakterystyka C		Charakterystyka D	
		Typ	Nr ref.	Typ	Nr ref.	Typ	Nr ref.
3P (szerokość modułów 3 x 18 mm)  	0,5 A	–	–	iC60H-C0,5-3	A9F07370	iC60H-D0,5-3	A9F08370
	1 A	–	–	iC60H-C1-3	A9F07301	iC60H-D1-3	A9F08301
	2 A	–	–	iC60H-C2-3	A9F07302	iC60H-D2-3	A9F08302
	3 A	–	–	iC60H-C3-3	A9F07303	iC60H-D3-3	A9F08303
	4 A	–	–	iC60H-C4-3	A9F07304	iC60H-D4-3	A9F08304
	6 A	iC60H-B6-3	A9F06306	iC60H-C6-3	A9F07306	iC60H-D6-3	A9F08306
	10 A	iC60H-B10-3	A9F06310	iC60H-C10-3	A9F07310	iC60H-D10-3	A9F08310
	13 A	iC60H-B13-3	A9F06313	iC60H-C13-3	A9F07313	iC60H-D13-3	A9F08313
	16 A	iC60H-B16-3	A9F06316	iC60H-C16-3	A9F07316	iC60H-D16-3	A9F08316
	20 A	iC60H-B20-3	A9F06320	iC60H-C20-3	A9F07320	iC60H-D20-3	A9F08320
	25 A	iC60H-B25-3	A9F06325	iC60H-C25-3	A9F07325	iC60H-D25-3	A9F08325
	32 A	iC60H-B32-3	A9F06332	iC60H-C32-3	A9F07332	iC60H-D32-3	A9F08332
	40 A	iC60H-B40-3	A9F06340	iC60H-C40-3	A9F07340	iC60H-D40-3	A9F08340
	50 A	iC60H-B50-3	A9F06350	iC60H-C50-3	A9F07350	iC60H-D50-3	A9F08350
	63 A	iC60H-B63-3	A9F06363	iC60H-C63-3	A9F07363	iC60H-D63-3	A9F08363
4P (szerokość modułów 4 x 18 mm)  	0,5 A	–	–	iC60H-C0,5-4	A9F07470	iC60H-D0,5-4	A9F08470
	1 A	–	–	iC60H-C1-4	A9F07401	iC60H-D1-4	A9F08401
	2 A	–	–	iC60H-C2-4	A9F07402	iC60H-D2-4	A9F08402
	3 A	–	–	iC60H-C3-4	A9F07403	iC60H-D3-4	A9F08403
	4 A	–	–	iC60H-C4-4	A9F07404	iC60H-D4-4	A9F08404
	6 A	iC60H-B6-4	A9F06406	iC60H-C6-4	A9F07406	iC60H-D6-4	A9F08406
	10 A	iC60H-B10-4	A9F06410	iC60H-C10-4	A9F07410	iC60H-D10-4	A9F08410
	13 A	iC60H-B13-4	A9F06413	iC60H-C13-4	A9F07413	iC60H-D13-4	A9F08413
	16 A	iC60H-B16-4	A9F06416	iC60H-C16-4	A9F07416	iC60H-D16-4	A9F08416
	20 A	iC60H-B20-4	A9F06420	iC60H-C20-4	A9F07420	iC60H-D20-4	A9F08420
	25 A	iC60H-B25-4	A9F06425	iC60H-C25-4	A9F07425	iC60H-D25-4	A9F08425
	32 A	iC60H-B32-4	A9F06432	iC60H-C32-4	A9F07432	iC60H-D32-4	A9F08432
	40 A	iC60H-B40-4	A9F06440	iC60H-C40-4	A9F07440	iC60H-D40-4	A9F08440
	50 A	iC60H-B50-4	A9F06450	iC60H-C50-4	A9F07450	iC60H-D50-4	A9F08450
	63 A	iC60H-B63-4	A9F06463	iC60H-C63-4	A9F07463	iC60H-D63-4	A9F08463

Akcesoria pomocnicze do iC60H

Wyzwalacze					
	Nazwa	Typ	Napięcie	Szerokość modułów 18 mm	Nr ref.
	Wyzwalacz podnapięciowy bezwłoczny	iMN	220...240 V AC 48 V AC, 48 V DC 115 V AC, 48 V DC	1	A9A26960 A9A26961 A9A26959
	Wyzwalacz podnapięciowy zwłoczny	iMNs	220...240 V AC	1	A9A26963
	Wyzwalacz podnapięciowy niezależny od napięcia zasilania	iMNx	220...240 V AC 280...415 V AC	1	A9A26969 A9A26971
	Wyzwalacz napięciowy	iMSU	230 V AC	1	A9A26500
	Wyzwalacz wzrostowy	iMX	100...415 V AC, 100...130 V DC 48 V AC 48 V DC 12...25 V AC 12...25 V DC	1	A9A26476 A9A26477 A9A26478
	Wyzwalacz wzrostowy z wbudowanym stykiem sygnalizującym stan otwarty/zamknięty	iMX+OF	100...415 V AC, 100...130 V DC 48 V AC, 48 V DC 12...24 V AC 12...24 V DC	1	A9A26946 A9A26947 A9A26948



Akcesoria pomocnicze do iC60H

Sygnalizacja					
	Nazwa	Typ	Napięcie	Szerokość modułów 18 mm	Nr ref.
	Styki pomocnicze otwarty/zamknięty	iOF	240...415 V AC, 24...130 V DC	0,5	A9A26924
	Styki sygnalizacji zakłócenia	iSD	240...415 V AC, 24...130 V DC	0,5	A9A26927
	Podwójne styki otwarty/zamknięty lub sygnalizacji zakłócenia	iOF/SD+OF	240...415 V AC, 24...130 V DC	0,5	A9A26929
	Podwójne styki otwarty/zamknięty i sygnalizacji zakłócenia	iOF+SD24	24 V DC	0,5	A9A26897

Akcesoria do przyłączenia			Nazwa	Nr ref.
		Bloki rozdzielcze Distribloc	Wyjścia do góry Wyjścia do dołu	04040 04041
		Zacisk Al 50 mm ²		27060
		Przyłącze śrubowe do końcówek oczkowych		27053
		Zacisk wieloprzewodowy		19091

Akcesoria pomocnicze do iC60H

Szyny łączeniowe							
	Liczba biegunów	Typ	Szerokość modułów 18 mm				
			6	12	18	24	57 (osłony boczne zamawiane osobno)
	1P	L1...	A9XPH106	A9XPH112	-	A9XPH124	A9XPH157
	2P	L1L2...	-	A9XPH212	-	A9XPH224	A9XPH257
	3P	L1L2L3...	-	A9XPH312	-	A9XPH324	A9XPH357
	4P	NL1L2L3...	-	A9XPH412	-	A9XPH424	A9XPH457
	3 (N+P)	NL1NL2NL3...	-	A9XPH512	A9XPH518	A9XPH524	A9XPH557
	Aux+1P	AuxL1...	-	-	-	-	A9XAH157
	Aux+2P	AuxL1L2	-	-	-	-	A9XAH257
	Aux+3P	AuxL1L2L3...	-	-	-	-	A9XAH357
	Aux+4P	AuxNL1L2L3...	-	-	-	-	A9XAH457

Akcesoria			
	Nazwa		Nr ref.
	Osłona boczna	1P	A9XPE110
		2P	A9XPE210
		3P	A9XPE310
		4P	A9XPE410
	Osłona zębów		A9XPT920
	Zacisk przyłączeniowy	Pojedynczy	A9XPCM04
		Podwójny	A9XPCD04

Akcesoria pomocnicze do iC60H

Akcesoria do montażu		
	Nazwa	Nr ref.
	Plombowane osłony zacisków górnych i dolnych 1P (2 sztuki) Plombowane osłony zacisków górnych i dolnych 2P (2 sztuki)	A9A26975 A9A26976
	Przegroda międzybiegunowa (10 sztuk)	27001
	Oslona śrub (20 sztuk)	A9A26981
	Odstępnik 9 mm	A9A27062
	Urządzenie do blokady kłódką (10 sztuk)	A9A26970
	Podstawa wtykowa	A9A27003
	Napęd obrotowy: z czarnym pokrętkiem z czerwonym pokrętkiem podzespół napędowy bez pokrętła	A9A27005 A9A27006 A9A27008

Notatki

Wyłączniki nadprądowe iC60L

Znamionowa zwarciova zdolność łączeniowa:
15 kA wg IEC/EN60898-1 do 40 A
100 kA (0,5–4 A); 25 kA (6–25 A)
20 kA (32/40 A); 15 kA (50/63 A) wg IEC/EN60947-2



Wydłużony okres eksploatacji zapewniają:

- wytrzymałość przepięciowa uwzględniająca trudne warunki przemysłowe (stopień zanieczyszczeń, napięcie znamionowe udarowe wytrzymywane, napięcie znamionowe izolacji),
- duża zdolność ograniczania prądu (patrz charakterystyki ograniczania),
- szybkie zamykanie niezależne od szybkości przestawiania dźwigni napędowej.

Zdalna sygnalizacja, otwarty/zamknięty/wyzwolony za pomocą opcjonalnych styków pomocniczych.
Zasilanie od góry lub od dołu.

Prąd przemienny (AC) 50/60 Hz

		Prąd wyłączalny graniczny (I_{cu}) wg IEC/EN 60947-2				Prąd wyłączalny użytkowy (I_{cs})
		Napięcie łączeniowe (U_e)				
Faza/faza (2P, 3P, 4P)		12 do 133 V	220 do 240 V	380 do 415 V	440 V	
Faza/neutralny (1P)		12 do 60 V	100 do 133 V	220 do 240 V	–	
Prąd znamionowy (I_n)	0,5 do 4 A	100 kA	100 kA	100 kA	70 kA	100% I_{cu}
	6 do 25 A	70 kA	–	25 kA	20 kA	50% I_{cu}^*
	32/40 A	70 kA	–	20 kA	15 kA	50% I_{cu}
	50/63 A	70 kA	–	15 kA	10 kA	50% I_{cu}
		Prąd wyłączalny (I_{cn}) wg IEC/EN 60898-1				
		Napięcie łączeniowe (U_e)				
Faza/faza		400 V				
Faza/neutralny		230 V				
Prąd znamionowy (I_n)	0,5 do 40 A	15 000 A				





Prąd stały (DC)

		Prąd wyłączalny graniczny (I_{cu}) wg IEC/EN 60947-2				Prąd wyłączalny użytkowy (I_{cs})
		Napięcie łączeniowe (U_e)				
Pomiędzy +/-		12 do 48 V	72 V	100 do 144 V	220 do 250 V	
Liczba pół		1P		2P	3P	
Prąd znamionowy (I_n)	1 do 63 A	25 kA	15 kA	15 kA	25 kA	15 kA
						100% I_{cu}

Wyłączniki nadprądowe iC60L

Znamionowa zwarciova zdolność łączeniowa:
15 kA wg IEC/EN60898-1 do 40 A
100 kA (0,5–4 A); 25 kA (6–25 A)
20 kA (32/40 A); 15 kA (50/63 A) wg IEC/EN60947-2

Wyłączniki iC60L

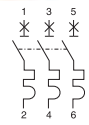
	Prąd znam. (I _n)	Charakterystyka B		Charakterystyka C		Charakterystyka D		Charakterystyka Z	
		Typ	Nr ref.	Typ	Nr ref.	Typ	Nr ref.	Typ	Nr ref.
1P (szer. mod. 1 x 18 mm)  	0,5 A	iC60L-B0,5	A9F93170	iC60L-C0,5	A9F94170	iC60L-K0,5	A9F95170	iC60L-Z0,5	A9F92170
	1 A	iC60L-B1	A9F93101	iC60L-C1	A9F94101	iC60L-K1	A9F95101	iC60L-Z1	A9F92101
	1,6 A	–	–	–	–	iC60L-K1,6	A9F95172	iC60L-Z1,6	A9F92172
	2 A	iC60L-B2	A9F93102	iC60L-C2	A9F94102	iC60L-K2	A9F95102	iC60L-Z2	A9F92102
	3 A	iC60L-B3	A9F93103	iC60L-C3	A9F94103	iC60L-K3	A9F95103	iC60L-Z3	A9F92103
	4 A	iC60L-B4	A9F93104	iC60L-C4	A9F94104	iC60L-K4	A9F95104	iC60L-Z4	A9F92104
	6 A	iC60L-B6	A9F93106	iC60L-C6	A9F94106	iC60L-K6	A9F95106	iC60L-Z6	A9F92106
	10 A	iC60L-B10	A9F93110	iC60L-C10	A9F94110	iC60L-K10	A9F95110	iC60L-Z10	A9F92110
	16 A	iC60L-B16	A9F93116	iC60L-C16	A9F94116	iC60L-K16	A9F95116	iC60L-Z16	A9F92116
	20 A	iC60L-B20	A9F93120	iC60L-C20	A9F94120	iC60L-K20	A9F95120	iC60L-Z20	A9F92120
	25 A	iC60L-B25	A9F93125	iC60L-C25	A9F94125	iC60L-K25	A9F95125	iC60L-Z25	A9F92125
	32 A	iC60L-B32	A9F93132	iC60L-C32	A9F94132	iC60L-K32	A9F95132	iC60L-Z32	A9F92132
	40 A	iC60L-B40	A9F93140	iC60L-C40	A9F94140	iC60L-K40	A9F95140	iC60L-Z40	A9F92140
	50 A	iC60L-B50	A9F93150	iC60L-C50	A9F94150	iC60L-K50	A9F95150	iC60L-Z50	A9F92150
63 A	iC60L-B63	A9F93163	iC60L-C63	A9F94163	iC60L-K63	A9F95163	iC60L-Z63	A9F92163	
2P (szer. mod. 2 x 18 mm)  	0,5 A	iC60L-B0,5-2	A9F93270	iC60L-C0,5-2	A9F94270	iC60L-K0,5-2	A9F95270	iC60L-Z0,5-2	A9F92270
	1 A	iC60L-B1-2	A9F93201	iC60L-C1-2	A9F94201	iC60L-K1-2	A9F95201	iC60L-Z1-2	A9F92201
	1,6 A	–	–	–	–	iC60L-K1,6-2	A9F95272	iC60L-Z1,6-2	A9F92272
	2 A	iC60L-B2-2	A9F93202	iC60L-C2-2	A9F94202	iC60L-K2-2	A9F95202	iC60L-Z2-2	A9F92202
	3 A	iC60L-B3-2	A9F93203	iC60L-C3-2	A9F94203	iC60L-K3-2	A9F95203	iC60L-Z3-2	A9F92203
	4 A	iC60L-B4-2	A9F93204	iC60L-C4-2	A9F94204	iC60L-K4-2	A9F95204	iC60L-Z4-2	A9F92204
	6 A	iC60L-B6-2	A9F93206	iC60L-C6-2	A9F94206	iC60L-K6-2	A9F95206	iC60L-Z6-2	A9F92206
	10 A	iC60L-B10-2	A9F93210	iC60L-C10-2	A9F94210	iC60L-K10-2	A9F95210	iC60L-Z10-2	A9F92210
	16 A	iC60L-B16-2	A9F93216	iC60L-C16-2	A9F94216	iC60L-K16-2	A9F95216	iC60L-Z16-2	A9F92216
	20 A	iC60L-B20-2	A9F93220	iC60L-C20-2	A9F94220	iC60L-K20-2	A9F95220	iC60L-Z20-2	A9F92220
	25 A	iC60L-B25-2	A9F93225	iC60L-C25-2	A9F94225	iC60L-K25-2	A9F95225	iC60L-Z25-2	A9F92225
	32 A	iC60L-B32-2	A9F93232	iC60L-C32-2	A9F94232	iC60L-K32-2	A9F95232	iC60L-Z32-2	A9F92232
	40 A	iC60L-B40-2	A9F93240	iC60L-C40-2	A9F94240	iC60L-K40-2	A9F95240	iC60L-Z40-2	A9F92240
	50 A	iC60L-B50-2	A9F93250	iC60L-C50-2	A9F94250	iC60L-K50-2	A9F95250	iC60L-Z50-2	A9F92250
63 A	iC60L-B63-2	A9F93263	iC60L-C63-2	A9F94263	iC60L-K63-2	A9F95263	iC60L-Z63-2	A9F92263	
3P (szer. mod. 3 x 18 mm)  	0,5 A	iC60L-B0,5-3	A9F93370	iC60L-C0,5-3	A9F94370	iC60L-K05-3	A9F95370	iC60L-Z0,5-3	A9F92370
	1 A	iC60L-B1-3	A9F93301	iC60L-C1-3	A9F94301	iC60L-K1-3	A9F95301	iC60L-Z1-3	A9F92301
	1,6 A	–	–	–	–	iC60L-K1,6-3	A9F95372	iC60L-Z1,6-3	A9F92372
	2 A	iC60L-B2-3	A9F93302	iC60L-C2-3	A9F94302	iC60L-K2-3	A9F95302	iC60L-Z2-3	A9F92302
	3 A	iC60L-B3-3	A9F93303	iC60L-C3-3	A9F94303	iC60L-K3-3	A9F95303	iC60L-Z3-3	A9F92303
	4 A	iC60L-B4-3	A9F93304	iC60L-C4-3	A9F94304	iC60L-K4-3	A9F95304	iC60L-Z4-3	A9F92304
	6 A	iC60L-B6-3	A9F93306	iC60L-C6-3	A9F94306	iC60L-K6-3	A9F95306	iC60L-Z6-3	A9F92306
	10 A	iC60L-B10-3	A9F93310	iC60L-C10-3	A9F94310	iC60L-K10-3	A9F95310	iC60L-Z10-3	A9F92310
	16 A	iC60L-B16-3	A9F93316	iC60L-C16-3	A9F94316	iC60L-K16-3	A9F95316	iC60L-Z16-3	A9F92316
	20 A	iC60L-B20-3	A9F93320	iC60L-C20-3	A9F94320	iC60L-K20-3	A9F95320	iC60L-Z20-3	A9F92320
	25 A	iC60L-B25-3	A9F93325	iC60L-C25-3	A9F94325	iC60L-K25-3	A9F95325	iC60L-Z25-3	A9F92325
	32 A	iC60L-B32-3	A9F93332	iC60L-C32-3	A9F94332	iC60L-K32-3	A9F95332	iC60L-Z32-3	A9F92332
	40 A	iC60L-B40-3	A9F93340	iC60L-C40-3	A9F94340	iC60L-K40-3	A9F95340	iC60L-Z40-3	A9F92340
	50 A	iC60L-B50-3	A9F93350	iC60L-C50-3	A9F94350	iC60L-K50-3	A9F95350	iC60L-Z50-3	A9F92350
63 A	iC60L-B63-3	A9F93363	iC60L-C63-3	A9F94363	iC60L-K63-3	A9F95363	iC60L-Z63-3	A9F92363	

Wyłączniki nadprądowe iC60L

Znamionowa zwarciova zdolność łączeniowa:
15 kA wg IEC/EN60898-1 do 40 A
100 kA (0,5–4 A); 25 kA (6–25 A)
20 kA (32/40 A); 15 kA (50/63 A) wg IEC/EN60947-2





Wyłączniki iC60L



	Prąd znam. (I _n)	Charakterystyka B		Charakterystyka C		Charakterystyka D		Charakterystyka Z	
		Typ	Nr ref.	Typ	Nr ref.	Typ	Nr ref.	Typ	Nr ref.
4P (szer. modułów 4 x 18 mm) 	0,5 A	iC60L-B0,5-4	A9F93470	iC60L-C0,5-4	A9F94470	iC60L-K0,5-4	A9F95470	iC60L-Z0,5-4	A9F92470
	1 A	iC60L-B1-4	A9F93401	iC60L-C1-4	A9F94401	iC60L-K1-4	A9F95401	iC60L-Z1-4	A9F92401
	1,6 A	–	–	–	–	iC60L-K1,6-4	A9F95472	iC60L-Z1,6-4	A9F92472
	2 A	iC60L-B2-4	A9F93402	iC60L-C2-4	A9F94402	iC60L-K2-4	A9F95402	iC60L-Z2-4	A9F92402
	3 A	iC60L-B3-4	A9F93403	iC60L-C3-4	A9F94403	iC60L-K3-4	A9F95403	iC60L-Z3-4	A9F92403
	4 A	iC60L-B4-4	A9F93404	iC60L-C4-4	A9F94404	iC60L-K4-4	A9F95404	iC60L-Z4-4	A9F92404
	6 A	iC60L-B6-4	A9F93406	iC60L-C6-4	A9F94406	iC60L-K6-4	A9F95406	iC60L-Z6-4	A9F92406
	10 A	iC60L-B10-4	A9F93410	iC60L-C10-4	A9F94410	iC60L-K10-4	A9F95410	iC60L-Z10-4	A9F92410
	16 A	iC60L-B16-4	A9F93416	iC60L-C16-4	A9F94416	iC60L-K16-4	A9F95416	iC60L-Z16-4	A9F92416
	20 A	iC60L-B20-4	A9F93420	iC60L-C20-4	A9F94420	iC60L-K20-4	A9F95420	iC60L-Z20-4	A9F92420
	25 A	iC60L-B25-4	A9F93425	iC60L-C25-4	A9F94425	iC60L-K25-4	A9F95425	iC60L-Z25-4	A9F92425
	32 A	iC60L-B32-4	A9F93432	iC60L-C32-4	A9F94432	iC60L-K32-4	A9F95432	iC60L-Z32-4	A9F92432
	40 A	iC60L-B40-4	A9F93440	iC60L-C40-4	A9F94440	iC60L-K40-4	A9F95440	iC60L-Z40-4	A9F92440
	50 A	iC60L-B50-4	A9F93450	iC60L-C50-4	A9F94450	iC60L-K50-4	A9F95450	iC60L-Z50-4	A9F92450
	63 A	iC60L-B63-4	A9F93463	iC60L-C63-4	A9F94463	iC60L-K63-4	A9F95463	iC60L-Z63-4	A9F92463

Akcesoria pomocnicze do iC60L

Wyzwalacze					
	Nazwa	Typ	Napięcie	Szerokość modułów 18 mm	Nr ref.
	Wyzwalacz podnapięciowy bezwłoczny	iMN	220...240 V AC 48 V AC, 48 V DC 115 V AC, 48 V DC	1	A9A26960 A9A26961 A9A26959
	Wyzwalacz podnapięciowy zwłoczny	iMNs	220...240 V AC	1	A9A26963
	Wyzwalacz podnapięciowy niezależny od napięcia zasilania	iMNx	220...240 V AC 280...415 V AC	1	A9A26969 A9A26971
	Wyzwalacz napięciowy	iMSU	230 V AC	1	A9A26500
	Wyzwalacz wzrostowy	iMX	100...415 V AC, 100...130 V DC 48 V AC 48 V DC 12...25 V AC 12...25 V DC	1	A9A26476 A9A26477 A9A26478
	Wyzwalacz wzrostowy z wbudowanym stykiem sygnalizującym stan otwarty/zamknięty	iMX+OF	100...415 V AC, 100...130 V DC 48 V AC, 48 V DC 12...24 V AC 12...24 V DC	1	A9A26946 A9A26947 A9A26948



Akcesoria pomocnicze do iC60L

Sygnalizacja					
	Nazwa	Typ	Napięcie	Szerokość modułów 18 mm	Nr ref.
	Styki pomocnicze otwarty/zamknięty	iOF	240...415 V AC, 24...130 V DC	0,5	A9A26924
	Styki sygnalizacji zakłócenia	iSD	240...415 V AC, 24...130 V DC	0,5	A9A26927
	Podwójne styki otwarty/zamknięty lub sygnalizacji zakłócenia	iOF/SD+OF	240...415 V AC, 24...130 V DC	0,5	A9A26929
	Podwójne styki otwarty/zamknięty i sygnalizacji zakłócenia	iOF+SD24	24 V DC	0,5	A9A26897







Akcesoria do przyłączenia			Nazwa	Nr ref.
		Bloki rozdzielcze Distribloc	Wyjścia do góry Wyjścia do dołu	04040 04041
		Zacisk Al 50 mm ²		27060
		Przyłącze śrubowe do końcówek oczkowych		27053
		Zacisk wieloprzewodowy		19091

Akcesoria pomocnicze do iC60L

Szyny łączeniowe							
	Liczba biegunów	Typ	Szerokość modułów 18 mm				
			6	12	18	24	57 (osłony boczne zamawiane osobno)
	1P	L1...	A9XPH106	A9XPH112	-	A9XPH124	A9XPH157
	2P	L1L2...	-	A9XPH212	-	A9XPH224	A9XPH257
	3P	L1L2L3...	-	A9XPH312	-	A9XPH324	A9XPH357
	4P	NL1L2L3...	-	A9XPH412	-	A9XPH424	A9XPH457
	3 (N+P)	NL1NL2NL3...	-	A9XPH512	A9XPH518	A9XPH524	A9XPH557
	Aux+1P	AuxL1...	-	-	-	-	A9XAH157
	Aux+2P	AuxL1L2	-	-	-	-	A9XAH257
	Aux+3P	AuxL1L2L3...	-	-	-	-	A9XAH357
	Aux+4P	AuxNL1L2L3...	-	-	-	-	A9XAH457

Akcesoria			
	Nazwa		Nr ref.
	Osłona boczna	1P	A9XPE110
		2P	A9XPE210
		3P	A9XPE310
		4P	A9XPE410
	Osłona zębów		A9XPT920
	Zacisk przyłączeniowy	Pojedynczy	A9XPCM04
		Podwójny	A9XPCD04

Akcesoria pomocnicze do iC60L

Akcesoria do montażu		
	Nazwa	Nr ref.
	Plombowane osłony zacisków górnych i dolnych 1P (2 sztuki) Plombowane osłony zacisków górnych i dolnych 2P (2 sztuki)	A9A26975 A9A26976
	Przegroda międzybiegunowa (10 sztuk)	27001
	Oslona śrub (20 sztuk)	A9A26981
	Odstępnik 9 mm	A9A27062
	Urządzenie do blokady kłódką (10 sztuk)	A9A26970
	Podstawa wtykowa	A9A27003
	Napęd obrotowy: z czarnym pokrętkiem z czerwonym pokrętkiem podzespół napędowy bez pokrętła	A9A27005 A9A27006 A9A27008

Notatki

Wyłączniki nadprądowe K60N

Znamionowa zwarciova zdolność łączeniowa:
6 kA wg IEC/EN60898-1

- Zaciski ząbkowane uniemożliwiają wysuwanie przewodów – zwiększona siła docisku

- Szybkie zamykanie niezależne od szybkości przestawiania dźwigni napędowej



Połączenia

- od dołu szną grzebieniową widelkową
- od dołu lub góry przewodami







Urządzenie do blokady klódką

Wyłączniki K60N 50/60 Hz

Prąd wyłączalny (I_{cn}) wg IEC/EN 60898-1		Prąd wyłączalny użytkowy (I_{cs})	
		Napięcie (V)	
Faza/faza		400 V	
Faza/neutralny		230 V	
Prąd znamionowy (I_n)	2 do 40 A	6000 A	100% I_{cu}



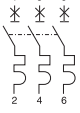

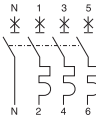
Wyłączniki nadprądowe K60N

Znamionowa zwarciova zdolność łączeniowa:
6 kA wg IEC/EN60898-1

Wyłączniki K60N					
	Prąd znam. (I _n)	Charakterystyka B		Charakterystyka C	
		Typ	Nr ref.	Typ	Nr ref.
1P (szer. modułów 1 x 18 mm)  	2 A	–	–	K60N-C2	A9K02102
	4 A	–	–	K60N-C4	A9K02104
	6 A	K60N-B6	A9K01106	K60N-C6	A9K02106
	10 A	K60N-B10	A9K01110	K60N-C10	A9K02110
	13 A	K60N-B13	A9K01113	K60N-C13	A9K02113
	16 A	K60N-B16	A9K01116	K60N-C16	A9K02116
	20 A	K60N-B20	A9K01120	K60N-C20	A9K02120
	25 A	K60N-B25	A9K01125	K60N-C25	A9K02125
	32 A	K60N-B32	A9K01132	K60N-C32	A9K02132
	40 A	K60N-B40	A9K01140	K60N-C40	A9K02140
1P+N (szer. modułów 2 x 18 mm)  	2 A	–	–	–	–
	4 A	–	–	–	–
	6 A	–	–	–	–
	10 A	–	–	–	–
	13 A	K60N-B13-1N	A9K01613	K60N-C13-1N	A9K02613
	16 A	K60N-B16-1N	A9K01616	K60N-C16-1N	A9K02616
	20 A	–	–	–	–
	25 A	–	–	–	–
	32 A	–	–	–	–
	40 A	–	–	–	–
3P (szer. modułów 3 x 18 mm)  	2 A	–	–	–	–
	4 A	–	–	–	–
	6 A	K60N-B6-3	A9K01306	K60N-C6-3	A9K02306
	10 A	K60N-B10-3	A9K01310	K60N-C10-3	A9K02310
	13 A	–	–	K60N-C13-3	A9K02313
	16 A	K60N-B16-3	A9K01316	K60N-C16-3	A9K02316
	20 A	K60N-B20-3	A9K01320	K60N-C20-3	A9K02320
	25 A	K60N-B25-3	A9K01325	K60N-C25-3	A9K02325
	32 A	K60N-B32-3	A9K01332	K60N-C32-3	A9K02332
	40 A	K60N-B40-3	A9K01340	K60N-C40-3	A9K02340
3P+N (szer. modułów 4 x 18 mm)  	2 A	–	–	–	–
	4 A	–	–	–	–
	6 A	–	–	–	–
	10 A	–	–	–	–
	13 A	–	–	K60N-C13-3N	A9K02713
	16 A	–	–	K60N-C16-3N	A9K02716
	20 A	–	–	–	–
	25 A	–	–	–	–
	32 A	–	–	–	–
	40 A	–	–	–	–

Akcesoria pomocnicze do K60N

Akcesoria		
	Nazwa	Nr ref.
	Urządzenie do blokady kłódką – blokowanie kłódką wyłącznika w stanie otwartym lub zamkniętym.	26970

Szyny łączeniowe			
	Typ	Szerokość modułów 18 mm	Nr ref.
1P 	L1	12	R9XFH112
		18	R9XFH118
		57	R9XFH157
2P 	L1L2	12	R9XFH212
		18	R9XFH218
		57	R9XFH257
3P 	L1L2L3	12	R9XFH312
		18	R9XFH318
		57	R9XFH357
4P 	L1L2L3L4	12	R9XFH412
		18	R9XFH418
		57	R9XFH457

Notatki

Wyłączniki nadprądowe C120N

Znamionowa zwarciova zdolność łączeniowa:
10 kA wg IEC/EN60898-1
10 kA (63–125 A) wg IEC/EN60947-2

• Izolowane zaciski IP20

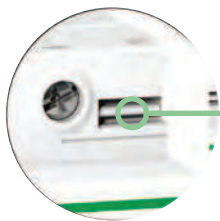

• Miejsce na 4 zatrzaskowe oznaczniki zacisków



Wskaźnik stanu styków

- Odłączanie izolacyjne zgodnie z wymaganiami normy IEC/EN 60947-2.
- Widoczny zielony pasek gwarantuje fizyczne otwarcie styków i pozwala na dokonywanie czynności w obwodzie odpływowym z całkowitym bezpieczeństwem.

Wydłużony okres eksploatacji zapewniają:

- wysoka wytrzymałość przepięciowa: produkt przystosowany do pracy w przemyśle ciężkim (stopień zanieczyszczeń, napięcie znamionowe udarowe wytrzymywane, napięcie znamionowe izolacji),
- duża zdolność ograniczania prądu (patrz charakterystyki ograniczania),
- szybkie zamykanie niezależne od szybkości przestawiania dźwigni napędowej.

Zdalna sygnalizacja, otwarty/zamknięty/wyzwolony za pomocą styków pomocniczych (opcja).

Zasilanie od góry lub od dołu.

Prąd przemienny (AC) 50/60 Hz

Typ		Prąd wyłączalny graniczny (I_{cu}) wg IEC/EN 60947-2				Prąd wyłączalny użytkowy (I_{cs})
		Napięcie (V)				
1P		130 V	220 do 240 V	380 do 415 V	440 V	
Prąd znamionowy (I_n)	63 do 125 A	20 kA	10 kA	3 kA*	–	75% I_{cu}
2P, 3P, 4P		130 V	220 do 240 V	380 do 415 V	440 V	
	63 do 125 A	–	20 kA	10 kA	6 kA	75% I_{cu}
Typ		Prąd wyłączalny (I_{cn}) wg IEC/EN 60898-1			Prąd wyłączalny użytkowy (I_{cs})	
		Napięcie (V)				
1P, 2P, 3P, 4P		230 do 400 V				
Prąd znamionowy (I_n)	63 do 125 A	10 000 A			75% I_{cu}	







*Prąd wyłączalny jednego bieguna w systemie sieci TT z izolowanym punktem neutralnym (podwójne uszkodzenie).

Prąd stały (DC)

Typ		Prąd wyłączalny graniczny (I_{cu}) wg IEC/EN 60947-2			Prąd wyłączalny użytkowy (I_{cs})
		Napięcie (V)			
1P		24/48 V	125 V	250 V	
Prąd znamionowy (I_n)	63 do 125 A	10 kA	10 kA	–	100% I_{cu}
2P (szeregowo)		24/48 V	125 V	250 V	
	63 do 125 A	–	–	10 kA	100% I_{cu}

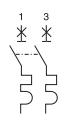
Wyłączniki nadprądowe C120N

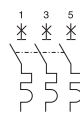
Znamionowa zwarciova zdolność łączeniowa:
10 kA wg IEC/EN60898-1
10 kA (63–125 A) wg IEC/EN60947-2

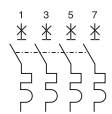
Wyłączniki C120N					
	Prąd znamionowy (I _n)	Charakterystyka B		Charakterystyka C	
		Typ	Nr ref.	Typ	Nr ref.
1P (szerokość modułów 1,5 x 18 mm)  	63 A	C120N-B63	A9N18340	C120N-C63	A9N18356
	80 A	C120N-B80	A9N18341	C120N-C80	A9N18357
	100 A	C120N-B100	A9N18342	C120N-C100	A9N18358
	125 A	C120N-B125	A9N18343	C120N-C125	A9N18359
2P (szerokość modułów 3 x 18 mm)  	63 A	C120N-B63-2	A9N18344	C120N-C63-2	A9N18360
	80 A	C120N-B80-2	A9N18345	C120N-C80-2	A9N18361
	100 A	C120N-B100-2	A9N18346	C120N-C100-2	A9N18362
	125 A	C120N-B125-2	A9N18347	C120N-C125-2	A9N18363
3P (szerokość modułów 4,5 x 18 mm)  	63 A	C120N-B63-3	A9N18348	C120N-C63-3	A9N18364
	80 A	C120N-B80-3	A9N18349	C120N-C80-3	A9N18365
	100 A	C120N-B100-3	A9N18350	C120N-C100-3	A9N18367
	125 A	C120N-B125-3	A9N18351	C120N-C125-3	A9N18369
4P (szerokość modułów 6 x 18 mm)  	63 A	C120N-B63-4	A9N18352	C120N-C63-4	A9N18371
	80 A	C120N-B80-4	A9N18353	C120N-C80-4	A9N18372
	100 A	C120N-B100-4	A9N18354	C120N-C100-4	A9N18374
	125 A	C120N-B125-4	A9N18355	C120N-C125-4	A9N18376







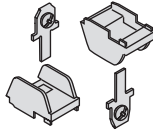

Akcesoria pomocnicze do C120N

Wyzwalacze					
	Nazwa	Typ	Napięcie	Szerokość modułów 18 mm	Nr ref.
	Wyzwalacz podnapięciowy bezwłoczny	MN	220...240 V AC 48 V AC, 48 V DC 115 V AC, 48 V DC	1	A9N26960 A9N26961 A9N26959
	Wyzwalacz podnapięciowy zwłoczny	MNs	220...240 V AC	1	A9N26963
	Wyzwalacz podnapięciowy niezależny od napięcia zasilania	MNx	220...240 V AC 280...415 V AC	1	A9N26969 A9N26971
	Wyzwalacz napięciowy	MSU	230 V AC	1	A9N26500
	Wyzwalacz wzrostowy	MX	100...415 V AC, 100...130 V DC 48 V AC 48 V DC 12...25 V AC 12...25 V DC	1	A9N26476 A9N26477 A9N26478
	Wyzwalacz wzrostowy z wbudowanym stykiem sygnalizującym stan otwarty/zamknięty	MX+OF	100...415 V AC, 100...130 V DC 48 V AC, 48 V DC 12...24 V AC 12...24 V DC	1	A9N26946 A9N26947 A9N26948

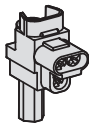





Akcesoria pomocnicze do C120N

Sygnalizacja					
	Nazwa	Typ	Napięcie	Szerokość modułów 18 mm	Nr ref.
	Styki sygnalizacji zakłócenia	SD	24...415 V AC 24...130 V DC	0,5	A9N26927
	Podwójne styki otwarty/zamknięty i sygnalizacji zakłócenia	OF+SD24	24 V DC	0,5	A9N26899
	Styki pomocnicze otwarty/zamknięty	OF	24...415 V AC 24...130 V DC	0,5	A9N26924
	Podwójne styki otwarty/zamknięty lub sygnalizacji zakłócenia	OF+SD/OF	24...415 V AC 24...130 V DC	0,5	A9N26929

Akcesoria pomocnicze do C120N

Akcesoria do przyłączania			
	Nazwa		Nr ref.
	Zacisk do przyłączania z tyłu		18528
	Zacisk Al 50 mm ²		27060
	Przyłącze śrubowe do końcówek oczkowych		27053
	Zacisk wieloprzewodowy (4 sztuki)		19091
	Zacisk wieloprzewodowy (3 sztuki)		19096
	Szyny łączeniowe	1P, 16 modułów 27 mm	14811
		2P, 16 modułów 27 mm	14812
		3P, 15 modułów 27 mm	14813
		4P, 16 modułów 27 mm	14814
		Oslona zębów	1P, 2P, 3P, 4P

Akcesoria pomocnicze do C120N

Akcesoria do montażu		
	Nazwa	Nr ref.
	Odstępnik 9 mm	A9N27062
	Oslona zacisków 1P (2 sztuki do zacisków dopływowych/odpływowych)	18526
	Przegroda międzybiegunowa (10 sztuk)	27001
	Oslona śrub zaciskowych (2 sztuki 4P podzielne)	18527
	Urządzenie do blokady kłódką (4 sztuki)	27145
	Podstawa wtykowa (≤ 63 A)	26997
	Pokrętko napędu przedłużonego	27047
	Pokrętko stałe	27048
	Mechanizm napędowy	27046

Wyłączniki nadprądowe C120H

Znamionowa zwarciova zdolność łączeniowa:
15 kA wg IEC/EN60898-1
15 kA (63–125 A) wg IEC/EN60947-2

- Izolowane zaciski IP20

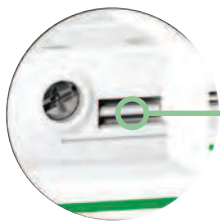

- Miejsce na 4 zatrzaskowe oznaczniki zacisków



Wskaznik stanu styków

- Odłączanie izolacyjne zgodnie z wymaganiami normy IEC/EN 60947-2.
- Widoczny zielony pasek gwarantuje fizyczne otwarcie styków i pozwala na dokonywanie czynności w obwodzie odpiwowym z całkowitym bezpieczeństwem.

Wydłużony okres eksploatacji zapewniają:

- wysoka wytrzymałość przepięciowa: produkt przystosowany do pracy w przemyśle ciężkim (stopień zanieczyszczeń, napięcie znamionowe udarowe wytrzymywane, napięcie znamionowe izolacji),
- duża zdolność ograniczania prądu (patrz charakterystyki ograniczania),
- szybkie zamykanie niezależne od szybkości przestawiania dźwigni napędowej.

Zdalna sygnalizacja, otwarty/zamknięty/wyzwolony za pomocą styków pomocniczych (opcja).

Zasilanie od góry lub od dołu.

Prąd przemienny (AC) 50/60 Hz

Typ		Prąd wyłączalny graniczny (I_{cu}) wg IEC/EN 60947-2				Prąd wyłączalny użytkowy (I_{cs})
		Napięcie (V)				
1P		130 V	220 do 240 V	380 do 415 V	440 V	
Prąd znamionowy (I_n)	63 do 125 A	30 kA	15 kA	4,5 kA*	–	50% I_{cu}
2P, 3P, 4P		130 V	220 do 240 V	380 do 415 V	440 V	
	63 do 125 A	–	30 kA	15 kA	10 kA	50% I_{cu}
Typ		Prąd wyłączalny (I_{cn}) wg IEC/EN 60898-1				
		Napięcie (V)				
1P, 2P, 3P, 4P		230 do 400 V				
Prąd znamionowy (I_n)	63 do 125 A	15 000 A				50% I_{cu}







*Prąd wyłączalny jednego bieguna w systemie sieci TT z izolowanym punktem neutralnym (podwójne uszkodzenie).

Prąd stały (DC)

Typ		Prąd wyłączalny graniczny (I_{cu}) wg IEC/EN 60947-2			Prąd wyłączalny użytkowy (I_{cs})
		Napięcie (V)			
1P		24/48 V	125 V	250 V	
Prąd znamionowy (I_n)	63 do 125 A	15 kA	15 kA	–	100% I_{cu}
2P (szeregowo)		24/48 V	125 V	250 V	
	63 do 125 A	–	–	15 kA	100% I_{cu}

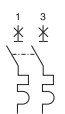
Wyłączniki nadprądowe C120H

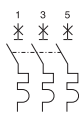

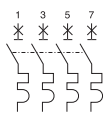

Znamionowa zwarciodość łączeniowa:
15 kA wg IEC/EN60898-1
15 kA (63–125 A) wg IEC/EN60947-2

Wyłączniki C120H							
	Prąd znamionowy (I _n)	Charakterystyka B		Charakterystyka C		Charakterystyka D	
		Typ	Nr ref.	Typ	Nr ref.	Typ	Nr ref.
1P (szerokość modułów 1,5 x 18 mm)  	63 A	C120H-B63	A9N18401	C120H-C63	A9N18445	C120H-D63	A9N18489
	80 A	C120H-B80	A9N18402	C120H-C80	A9N18446	C120H-D80	A9N18490
	100 A	C120H-B100	A9N18403	C120H-C100	A9N18447	C120H-D100	A9N18491
	125 A	C120H-B125	A9N18404	C120H-C125	A9N18448	C120H-D125	A9N18492
2P (szerokość modułów 3 x 18 mm)  	63 A	C120H-B63-2	A9N18412	C120H-C63-2	A9N18456	C120H-D63-2	A9N18500
	80 A	C120H-B80-2	A9N18413	C120H-C80-2	A9N18457	C120H-D80-2	A9N18501
	100 A	C120H-B100-2	A9N18414	C120H-C100-2	A9N18458	C120H-D100-2	A9N18502
	125 A	C120H-B125-2	A9N18415	C120H-C125-2	A9N18459	C120H-D125-2	A9N18503
3P (szerokość modułów 4,5 x 18 mm)  	63 A	C120H-B63-3	A9N18423	C120H-C63-3	A9N18467	C120H-D63-3	A9N18511
	80 A	C120H-B80-3	A9N18424	C120H-C80-3	A9N18468	C120H-D80-3	A9N18512
	100 A	C120H-B100-3	A9N18425	C120H-C100-3	A9N18469	C120H-D100-3	A9N18513
	125 A	C120H-B125-3	A9N18426	C120H-C125-3	A9N18470	C120H-D125-3	A9N18514
4P (szerokość modułów 6 x 18 mm)  	63 A	C120H-B63-4	A9N18434	C120H-C63-4	A9N18478	C120H-D63-4	A9N18522
	80 A	C120H-B80-4	A9N18435	C120H-C80-4	A9N18479	C120H-D80-4	A9N18523
	100 A	C120H-B100-4	A9N18436	C120H-C100-4	A9N18480	C120H-D100-4	A9N18524
	125 A	C120H-B125-4	A9N18437	C120H-C125-4	A9N18481	C120H-D125-4	A9N18525







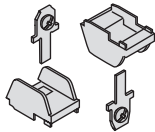

Akcesoria pomocnicze do C120H

Wyzwalacze					
	Nazwa	Typ	Napięcie	Szerokość modułów 18 mm	Nr ref.
	Wyzwalacz podnapięciowy bezwłoczny	MN	220...240 V AC 48 V AC, 48 V DC 115 V AC, 48 V DC	1	A9N26960 A9N26961 A9N26959
	Wyzwalacz podnapięciowy zwłoczny	MNs	220...240 V AC	1	A9N26963
	Wyzwalacz podnapięciowy niezależny od napięcia zasilania	MNx	220...240 V AC 280...415 V AC	1	A9N26969 A9N26971
	Wyzwalacz napięciowy	MSU	230 V AC	1	A9N26500
	Wyzwalacz wzrostowy	MX	100...415 V AC, 100...130 V DC 48 V AC 48 V DC 12...25 V AC 12...25 V DC	1	A9N26476 A9N26477 A9N26478
	Wyzwalacz wzrostowy z wbudowanym stykiem sygnalizującym stan otwarty/zamknięty	MX+OF	100...415 V AC, 100...130 V DC 48 V AC, 48 V DC 12...24 V AC 12...24 V DC	1	A9N26946 A9N26947 A9N26948

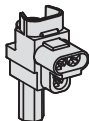





Akcesoria pomocnicze do C120H

Sygnalizacja					
	Nazwa	Typ	Napięcie	Szerokość modułów 18 mm	Nr ref.
	Styki sygnalizacji zakłócenia	SD	24...415 V AC 24...130 V DC	0,5	A9N26927
	Podwójne styki otwarty/zamknięty i sygnalizacji zakłócenia	OF+SD24	24 V DC	0,5	A9N26899
	Styki pomocnicze otwarty/zamknięty	OF	24...415 V AC 24...130 V DC	0,5	A9N26924
	Podwójne styki otwarty/zamknięty lub sygnalizacji zakłócenia	OF+SD/OF	24...415 V AC 24...130 V DC	0,5	A9N26929

Akcesoria pomocnicze do C120H

Akcesoria do przyłączania			
	Nazwa		Nr ref.
	Zacisk do przyłączania z tyłu		18528
	Zacisk Al 50 mm ²		27060
	Przyłącze śrubowe do końcówek oczkowych		27053
	Zacisk wieloprzewodowy (4 sztuki)		19091
	Zacisk wieloprzewodowy (3 sztuki)		19096
	Szyny łączeniowe	1P, 16 modułów 27 mm	14811
		2P, 16 modułów 27 mm	14812
		3P, 15 modułów 27 mm	14813
		4P, 16 modułów 27 mm	14814
	Oslona zębów	1P, 2P, 3P, 4P	14818

Akcesoria pomocnicze do C120H

Akcesoria do montażu		
	Nazwa	Nr ref.
	Odstępnik 9 mm	A9N27062
	Oslona zacisków 1P (2 sztuki do zacisków dopływowych/odpływowych)	18526
	Przegroda międzybiegunowa (10 sztuk)	27001
	Oslona śrub zaciskowych (2 sztuki 4P podzielne)	18527
	Urządzenie do blokady kłódką (4 sztuki)	27145
	Podstawa wtykowa (≤ 63 A)	26997
	Pokrętko napędu przedłużonego	27047
	Pokrętko stałe	27048
	Mechanizm napędowy	27046

Wyłączniki nadprądowe NG125N

Znamionowa zwarciorowa zdolność łączeniowa:
25 kA (10–125 A) wg IEC/EN60947-2

Mocowanie kabli:

- zabkowane gniazdo
- głębokie gniazdo
- dokręcanie sześciokątnym kluczem Allena (NG125 80 A)

Odczepy napięciowe:

- zasilanie obwodów pomocniczych
- pomiary
- wyłączanie awaryjne
- sygnalizacja zdalna

1P, 2P

- blokowanie kłódką w pozycji O lub I, ręczne sterowanie jest uniemożliwione, wyzwolenie jest możliwe

Przycisk testowania prawidłowego działania mechanizmu wyzwalającego

3P, 4P

- wbudowane urządzenie do blokady kłódką

Odblokowanie mocowania:

- blokada metalowa

Trójpozycyjna dźwignia napędu ręcznego

- ON
- wyzwolenie po zakłóceniu
- otwarty

Odporność na uderzenia i drgania:

- obudowa o dużej wytrzymałości
- IK 05

Wskaźnik wyzwolenia wyłącznika

Wskaźnik stanu styków:

- odłączanie izolacyjne zgodnie z wymaganiami normy IEC/EN 60947-2
- widoczny zielony pasek gwarantuje fizyczne otwarcie styków i pozwala na dokonywanie czynności w obwodzie odpływowym z całkowitym bezpieczeństwem

Zasilanie od góry lub od dołu

Wydłużony okres eksploatacji zapewniają:

- wysoka wytrzymałość przepięciowa,
- duża zdolność ograniczania prądu,
- szybkie zamykanie niezależne od szybkości przestawiania dźwigni napędowej.

Prąd przemienny (AC) 50/60 Hz

Typ	Prąd wyłączalny graniczny (I_{cu}) wg IEC/EN 60947-2							Prąd wyłączalny eksploatacyjny (I_{cs})
	Napięcie (U_e)							
Faza/faza (2P, 3P, 3P+N, 4P)	–	–	220 do 240 V	–	380 do 415 V	440 V	500 V	75% I_{cu}
Faza/neutralny (1P)	110 do 130 V	220 do 240 V	–	380 do 415 V	–	–	–	
Prąd znamionowy (I_n)	10 do 125 A	50 kA	25 kA	50 kA	6 kA*	25 kA	20 kA	

*Prąd wyłączalny jednego bieguna w systemie sieci TT z izolowanym punktem neutralnym (podwójne uszkodzenie).

Wyłączniki nadprądowe NG125N

Znamionowa zwarciova zdolność łączeniowa:
25 kA (10–125 A) wg IEC/EN60947-2

Prąd stały (DC)						
Prąd wyłączalny graniczny (I_{cu}) wg IEC/EN 60947-2						Prąd wyłączalny eksploatacyjny (I_{cs})
Typ		Napięcie (U_e)				
Faza/faza (2P, 3P, 3P+N, 4P)		–	–	250 V	500 V	
Faza/neutralny (1P)		60 V	125 V	–	–	
Liczba biegunów		1P	1P	2P	4P	
Prąd znamionowy (I_n)	10 do 125 A	25 kA	25 kA	25 kA	25 kA	100% I_{cu}

Wyłączniki NG125N							
	Prąd znamionowy (I_n)	Charakterystyka B		Charakterystyka C		Charakterystyka D	
		Typ	Nr ref.	Typ	Nr ref.	Typ	Nr ref.
1P (szerokość modułów 1,5 x 18 mm)  	10 A	–	–	NG125N-C10	18610	–	–
	16 A	–	–	NG125N-C16	18611	–	–
	20 A	–	–	NG125N-C20	18612	–	–
	25 A	–	–	NG125N-C25	18613	–	–
	32 A	–	–	NG125N-C32	18614	–	–
	40 A	–	–	NG125N-C40	18615	–	–
	50 A	–	–	NG125N-C50	18616	–	–
	63 A	–	–	NG125N-C63	18617	–	–
2P (szerokość modułów 3 x 18 mm)  	10 A	–	–	NG125N-C10-2	18621	–	–
	16 A	–	–	NG125N-C16-2	18622	–	–
	20 A	–	–	NG125N-C20-2	18623	–	–
	25 A	–	–	NG125N-C25-2	18624	–	–
	32 A	–	–	NG125N-C32-2	18625	–	–
	40 A	–	–	NG125N-C40-2	18626	–	–
	50 A	–	–	NG125N-C50-2	18627	–	–
	63 A	–	–	NG125N-C63-2	18628	–	–
3P (szerokość modułów 4,5 x 18 mm)  	10 A	–	–	NG125N-C10-3	18632	–	–
	16 A	–	–	NG125N-C16-3	18633	–	–
	20 A	–	–	NG125N-C20-3	18634	–	–
	25 A	–	–	NG125N-C25-3	18635	–	–
	32 A	–	–	NG125N-C32-3	18636	–	–
	40 A	–	–	NG125N-C40-3	18637	–	–
	50 A	–	–	NG125N-C50-3	18638	–	–
	63 A	–	–	NG125N-C63-3	18639	–	–
	80 A	NG125N-B80-3	18663	NG125N-C80-3	18640	NG125N-D80-3	18669
100 A	NG125N-B100-3	18664	NG125N-C100-3	18642	NG125N-D100-3	18670	
125 A	NG125N-B125-3	18665	NG125N-C125-3	18644	NG125N-D125-3	18671	
3P+N (szerokość modułów 6 x 18 mm)  	80 A	–	–	NG125N-C80-3N	18646	–	–
	100 A	–	–	NG125N-C100-3N	18647	–	–
	125 A	–	–	NG125N-C125-3N	18648	–	–

Wyłączniki nadprądowe NG125N

Znamionowa zwarciova zdolność łączeniowa:
25 kA (10–125 A) wg IEC/EN60947-2

Wyłączniki NG125N



4P

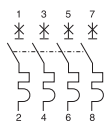

(szerokość modułów 6 x 18 mm)





	Prąd znamionowy (I _n)	Charakterystyka B		Charakterystyka C		Charakterystyka D	
		Typ	Nr ref.	Typ	Nr ref.	Typ	Nr ref.
10 A	–	–	–	NG125N-C10-4	18649	–	–
16 A	–	–	–	NG125N-C16-4	18650	–	–
20 A	–	–	–	NG125N-C20-4	18651	–	–
25 A	–	–	–	NG125N-C25-4	18652	–	–
32 A	–	–	–	NG125N-C32-4	18653	–	–
40 A	–	–	–	NG125N-C40-4	18654	–	–
50 A	–	–	–	NG125N-C50-4	18655	–	–
63 A	–	–	–	NG125N-C63-4	18656	–	–
80 A	–	NG125N-B80-4	18666	NG125N-C80-4	18658	NG125N-D80-4	18672
100 A	–	NG125N-B100-4	18667	NG125N-C100-4	18660	NG125N-D100-4	18673
125 A	–	NG125N-B125-4	18668	NG125N-C125-4	18662	NG125N-D125-4	18674

Akcesoria pomocnicze do NG125N

Wyzwalacze					
	Nazwa	Typ	Napięcie	Szerokość modułów 18 mm	Nr ref.
	Wyzwalacz podnapięciowy bezzwłoczny	MN	230...240 V AC	1	19067
			48 V AC	1	19069
			48 V DC	1	19070
	Wyzwalacz podnapięciowy niezależny od napięcia zasilania	MNx	220...240 V AC	2	19061
	Wyzwalacz wzrostowy	MX+OF	230...415 V AC 110...130 V DC	1	19064
			48...130 V AC 48 V DC	1	19065
			24 V AC 24 V DC	1	19066
			12 V AC 12 V DC	1	19063

Sygnalizacja					
	Nazwa	Typ	Napięcie	Szerokość modułów 18 mm	Nr ref.
	Styki pomocnicze	OF+OF	220...240 V AC	0,5	19071
	Styki sygnalizacji zakłócenia	OF+SD	220...240 V AC	0,5	19072

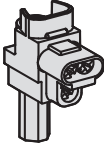
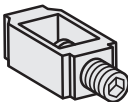
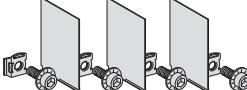
Akcesoria pomocnicze do NG125N

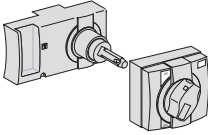
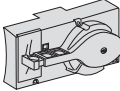
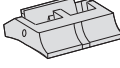
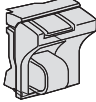

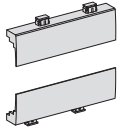
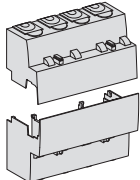

Przyłączenie		
	Nazwa	Nr ref.
	Zacisk wieloprzewodowy (4 sztuki)	19091
	Zacisk wieloprzewodowy (3 sztuki)	19096
	Zacisk Al 70 mm ³	19095
	Przyłącze śrubowe do końcówek oczkowych	19093
	Przyłącze do małych końcówek oczkowych	19094
Instalowanie		
	Nazwa	Nr ref.
	Napęd obrotowy przedłużony standardowy czarny	19088
	Napęd obrotowy przedłużony bezpieczny	19089
	Napęd obrotowy bezpośredni standardowy	19092
	Przedłużony bezpieczny czerwone pokrętło i żółta osłona przednia	19097
	Biała dźwignia napędowa	19099
	Urządzenie do blokady kłódką	19090

Akcesoria pomocnicze do NG125N

Bezpieczeństwo

	Nazwa		Nr ref.
	Osłona śrub zaciskowych (10 sztuk)	1P	19084
		2P	19085
		3P	19086
		4P	19087
	Osłona zacisków wyłącznika (Zestaw 1górna/1dolna)	1P	19080
		2P	19081
		3P	19082
		4P	19083
	Osłona zacisków RCD (Zestaw 1górna/1dolna)	2P 63 A	19074
		3P 63 A	19075
		3P dostosowana 63 A, 3P 125 A	19077
		4P 63 A	19076
		4P dostosowana 63 A, 4P 125 A	19078

Szyny łączeniowe

	Nazwa		Nr ref.
	Szyny łączeniowe	1P, 16 modułów 27 mm	14811
		2P, 16 modułów 27 mm	14812
		3P, 15 modułów 27 mm	14813
		4P, 16 modułów 27 mm	14814
	Osłona zębów	1P, 2P, 3P, 4P	14818

Wyłączniki nadprądowe NG125H

Znamionowa zwarciova zdolność łączeniowa:
36 kA (10–80 A) wg IEC/EN60947-2

Mocowanie kabli:

- zabkowane gniazdo
- głębokie gniazdo
- dokręcanie sześciokątnym kluczem Allena (NG125 80 A)

Odczepy napięciowe:

- zasilanie obwodów pomocniczych
- pomiary
- wyłączanie awaryjne
- sygnalizacja zdalna

1P, 2P

- blokowanie kłódką w pozycji O lub I, ręczne sterowanie jest uniemożliwione, wyzwolenie jest możliwe

Przycisk testowania prawidłowego działania mechanizmu wyzwalającego

3P, 4P

- wbudowane urządzenie do blokady kłódką

Odblokowanie mocowania:

- blokada metalowa

Trójpozycyjna dźwignia napędu ręcznego

- ON
- wyzwolenie po zakłóceniu
- otwarty

Odporność na uderzenia i drgania:

- obudowa o dużej wytrzymałości
- IK 05

Wskaźnik wyzwolenia wyłącznika

Wskaźnik stanu styków:

- odłączanie izolacyjne zgodnie z wymaganiami normy IEC/EN 60947-2
- widoczny zielony pasek gwarantuje fizyczne otwarcie styków i pozwala na dokonywanie czynności w obwodzie odpływowym z całkowitym bezpieczeństwem

Zasilanie od góry lub od dołu

Wydłużony okres eksploatacji zapewniają:

- wysoka wytrzymałość przepięciowa,
- duża zdolność ograniczania prądu,
- szybkie zamykanie niezależne od szybkości przestawiania dźwigni napędowej.

Prąd przemienny (AC) 50/60 Hz

Typ	Prąd wyłączalny graniczny (I_{cu}) wg IEC/EN 60947-2							Prąd wyłączalny eksploatacyjny (I_{cs})
	Napięcie (U_n)							
Faza/faza (2P, 3P, 4P)	–	–	220 do 240 V	–	380 do 415 V	440 V	500 V	75% I_{cu}
Faza/neutralny (1P)	110 do 130 V	220 do 240 V	–	380 do 415 V	–	–	–	
Prąd znamionowy (I_n)	10 do 80 A	70 kA	36 kA	70 kA	9 kA*	36 kA	30 kA	

*Prąd wyłączalny jednego bieguna w systemie sieci TT z izolowanym punktem neutralnym (podwójne uszkodzenie).

Wyłączniki nadprądowe NG125H

Znamionowa zwarciova zdolność łączeniowa:
36 kA (10–80 A) wg IEC/EN60947-2

Prąd stały (DC)



Typ		Prąd wyłączalny graniczny (I_{cu}) wg IEC/EN 60947-2				Prąd wyłączalny eksploatacyjny (I_{cs})
		Napięcie (U_e)				
Faza/faza (2P,3P,3P+N,4P)		–	–	250 V	500 V	100% I_{cu}
Faza/neutralny (1P)		60 V	125 V	–	–	
Liczba biegunów		1P	1P	2P	4P	
Prąd znamionowy (I_n)	10 do 80 A	36 kA	36 kA	36 kA	36 kA	

Wyłączniki NG125H



Typ	Prąd znamionowy (I_n)	Charakterystyka C	
		Typ	Nr ref.
1P (szerokość modułów 1,5 x 18 mm)  	10 A	NG125H-C10	18705
	16 A	NG125H-C16	18706
	20 A	NG125H-C20	18707
	25 A	NG125H-C25	18708
	32 A	NG125H-C32	18709
	40 A	NG125H-C40	18710
	50 A	NG125H-C50	18711
	63 A	NG125H-C63	18712
	80 A	NG125H-C80	18713
2P (szerokość modułów 3 x 18 mm)  	10 A	NG125H-C10-2	18714
	16 A	NG125H-C16-2	18715
	20 A	NG125H-C20-2	18716
	25 A	NG125H-C25-2	18717
	32 A	NG125H-C32-2	18718
	40 A	NG125H-C40-2	18719
	50 A	NG125H-C50-2	18720
	63 A	NG125H-C63-2	18721
	80 A	NG125H-C80-2	18722
3P (szerokość modułów 4,5 x 18 mm)  	10 A	NG125H-C10-3	18723
	16 A	NG125H-C16-3	18724
	20 A	NG125H-C20-3	18725
	25 A	NG125H-C25-3	18726
	32 A	NG125H-C32-3	18727
	40 A	NG125H-C40-3	18728
	50 A	NG125H-C50-3	18729
	63 A	NG125H-C63-3	18730
	80 A	NG125H-C80-3	18731
4P (szerokość modułów 6 x 18 mm)  	10 A	NG125H-C10-4	18732
	16 A	NG125H-C16-4	18733
	20 A	NG125H-C20-4	18734
	25 A	NG125H-C25-4	18735
	32 A	NG125H-C32-4	18736
	40 A	NG125H-C40-4	18737
	50 A	NG125H-C50-4	18738
	63 A	NG125H-C63-4	18739
	80 A	NG125H-C80-4	18740

Akcesoria pomocnicze do NG125H

Wyzwalacze

	Nazwa	Typ	Napięcie	Szerokość modułów 18 mm	Nr ref.
	Wyzwalacz podnapięciowy bezzwłoczny	MN	230...240 V AC	1	19067
			48 V AC	1	19069
			48 V DC	1	19070
	Wyzwalacz podnapięciowy niezależny od napięcia zasilania	MNx	220...240 V AC	2	19061
	Wyzwalacz wzrostowy	MX+OF	230...415 V AC 110...130 V DC	1	19064
			48...130 V AC 48 V DC	1	19065
			24 V AC 24 V DC	1	19066
			12 V AC 12 V DC	1	19063

Sygnalizacja

	Nazwa	Typ	Napięcie	Szerokość modułów 18 mm	Nr ref.
	Styki pomocnicze	OF+OF	220...240 V AC	0,5	19071
	Styki sygnalizacji zakłócenia	OF+SD	220...240 V AC	0,5	19072

Akcesoria pomocnicze do NG125H

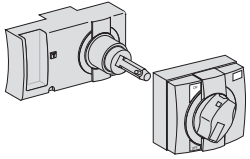
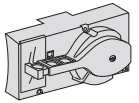
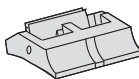
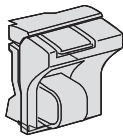
Instalowanie		
	Nazwa	Nr ref.
	Napęd obrotowy przedłużony standardowy czarny	19088
	Napęd obrotowy przedłużony bezpieczny	19089
	Napęd obrotowy bezpośredni standardowy	19092
	Przedłużony bezpieczny czerwone pokrętko i żółta osłona przednia	19097
	Biała dźwignia napędowa	19099
	Urządzenie do blokady kłódką	19090



Przyłączenie		
	Nazwa	Nr ref.
	Zacisk wieloprzewodowy (4 sztuki)	19091
	Zacisk wieloprzewodowy (3 sztuki)	19096
	Zacisk Al 70 mm ³	19095
	Przyłącze śrubowe do końcówek oczkowych	19093
	Przyłącze do małych końcówek oczkowych	19094

Akcesoria pomocnicze do NG125H

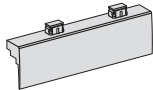
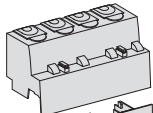
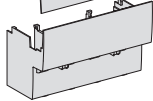
Bezpieczeństwo

	Nazwa		Nr ref.
	Osłona śrub zaciskowych (10 sztuk)	1P	19084
		2P	19085
		3P	19086
		4P	19087
 	Osłona zacisków wyłącznika (Zestaw 1górna/1dolna)	1P	19080
		2P	19081
		3P	19082
		4P	19083
	Osłona zacisków RCD (Zestaw 1górna/1dolna)	2P 63 A	19074
		3P 63 A	19075
		3P dostosowana 63 A, 3P 125 A	19077
		4P 63 A	19076
	4P dostosowana 63 A, 4P 125 A	19078	

Szyny łączeniowe

	Nazwa		Nr ref.
	Szyny łączeniowe	1P, 16 modułów 27 mm	14811
		2P, 16 modułów 27 mm	14812
		3P, 15 modułów 27 mm	14813
		4P, 16 modułów 27 mm	14814
	Osłona zębów	1P, 2P, 3P, 4P	14818

Notatki

Wyłączniki nadprądowe NG125L

Znamionowa zwarciorowa zdolność łączeniowa:
50 kA (10–80 A) wg IEC/EN60947-2

Mocowanie kabli:

- zabkowane gniazdo
- głębokie gniazdo
- dokręcanie sześciokątnym kluczem Allena (NG125 80 A)

Odczepy napięciowe:

- zasilanie obwodów pomocniczych
- pomiary
- wyłączanie awaryjne
- sygnalizacja zdalna

1P, 2P

- blokowanie kłódką w pozycji O lub I, ręczne sterowanie jest uniemożliwione, wyzwolenie jest możliwe

Przycisk testowania prawidłowego działania mechanizmu wyzwalającego

3P, 4P

- wbudowane urządzenie do blokady kłódką

Odblokowanie mocowania:

- blokada metalowa

Trójpozycyjna dźwignia napędu ręcznego

- ON
- wyzwolenie po zakłóceniu
- otwarty

Odporność na uderzenia i drgania:

- obudowa o dużej wytrzymałości
- IK 05

Wskaźnik wyzwolenia wyłącznika

Wskaźnik stanu styków:

- odłączanie izolacyjne zgodnie z wymaganiami normy IEC/EN 60947-2
- widoczny zielony pasek gwarantuje fizyczne otwarcie styków i pozwala na dokonywanie czynności w obwodzie odpływowym z całkowitym bezpieczeństwem

Zasilanie od góry lub od dołu

Wydłużony okres eksploatacji zapewniają:

- wysoka wytrzymałość przepięciowa,
- duża zdolność ograniczania prądu,
- szybkie zamykanie niezależne od szybkości przestawiania dźwigni napędowej.

Prąd przemienny (AC) 50/60 Hz

Typ	Prąd wyłączalny graniczny (I_{cu}) wg IEC/EN 60947-2							Prąd wyłączalny eksploatacyjny (I_{cs})
	Napięcie (U_n)							
Faza/faza (2P, 3P, 4P)	–	–	220 do 240 V	–	380 do 415 V	440 V	500 V	75% I_{cu}
Faza/neutralny (1P)	110 do 130 V	220 do 240 V	–	380 do 415 V	–	–	–	
Prąd znamionowy (I_n)	10 do 80 A	100 kA	50 kA	100 kA	12,5 kA*	50 kA	40 kA	

*Prąd wyłączalny jednego bieguna w systemie sieci TT z izolowanym punktem neutralnym (podwójne uszkodzenie).







Wyłączniki nadprądowe NG125L

Znamionowa zwarciova zdolność łączeniowa:
50 kA (10–80 A) wg IEC/EN60947-2

Prąd stały (DC)

Typ		Prąd wyłączalny graniczny (I_{cu}) wg IEC/EN 60947-2				Prąd wyłączalny eksploatacyjny (I_{cs})
		Napięcie (U_e)				
Faza/faza (2P, 3P, 3P+N, 4P)		–	–	250 V	500 V	100% I_{cu}
Faza/neutralny (1P)		60 V	125 V	–	–	
Liczba biegunów		1P	1P	2P	4P	
Prąd znamionowy (I_n)	10 do 80 A	50 kA	50 kA	50 kA	50 kA	

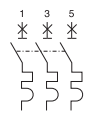
Wyłączniki NG125L

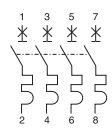
Typ	Prąd znamionowy (I_n)	Charakterystyka B	
		Typ	Nr ref.
1P (szerokość modułów 1,5 x 18 mm)  	10 A	NG125L-B10	18741
	16 A	NG125L-B16	18742
	20 A	NG125L-B20	18743
	25 A	NG125L-B25	18744
	32 A	NG125L-B32	18745
	40 A	NG125L-B40	18746
	50 A	NG125L-B50	18747
	63 A	NG125L-B63	18748
	80 A	NG125L-B80	18749
2P (szerokość modułów 3 x 18 mm)  	10 A	NG125L-B10-2	18750
	16 A	NG125L-B16-2	18751
	20 A	NG125L-B20-2	18752
	25 A	NG125L-B25-2	18753
	32 A	NG125L-B32-2	18754
	40 A	NG125L-B40-2	18755
	50 A	NG125L-B50-2	18756
	63 A	NG125L-B63-2	18757
	80 A	NG125L-B80-2	18758
3P (szerokość modułów 4,5 x 18 mm)  	10 A	NG125L-B10-3	18759
	16 A	NG125L-B16-3	18760
	20 A	NG125L-B20-3	18761
	25 A	NG125L-B25-3	18762
	32 A	NG125L-B32-3	18763
	40 A	NG125L-B40-3	18764
	50 A	NG125L-B50-3	18765
	63 A	NG125L-B63-3	18766
	80 A	NG125L-B80-3	18767
4P (szerokość modułów 6 x 18 mm)  	10 A	NG125L-B10-4	18768
	16 A	NG125L-B16-4	18769
	20 A	NG125L-B20-4	18770
	25 A	NG125L-B25-4	18771
	32 A	NG125L-B32-4	18772
	40 A	NG125L-B40-4	18773
	50 A	NG125L-B50-4	18774
	63 A	NG125L-B63-4	18775
	80 A	NG125L-B80-4	18776

Akcesoria pomocnicze do NG125L

Wyzwalacze

	Nazwa	Typ	Napięcie	Szerokość modułów 18 mm	Nr ref.
	Wyzwalacz podnapięciowy bezzwłoczny	MN	230...240 V AC	1	19067
			48 V AC	1	19069
			48 V DC	1	19070
	Wyzwalacz podnapięciowy niezależny od napięcia zasilania	MNx	220...240 V AC	2	19061
	Wyzwalacz wzrostowy	MX+OF	230...415 V AC 110...130 V DC	1	19064
			48...130 V AC 48 V DC	1	19065
			24 V AC 24 V DC	1	19066
			12 V AC 12 V DC	1	19063

Sygnalizacja

	Nazwa	Typ	Napięcie	Szerokość modułów 18 mm	Nr ref.
	Styki pomocnicze	OF+OF	220...240 V AC	0,5	19071
	Styki sygnalizacji zakłócenia	OF+SD	220...240 V AC	0,5	19072

Akcesoria pomocnicze do NG125L

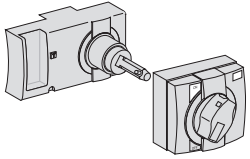
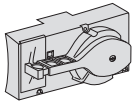
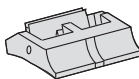
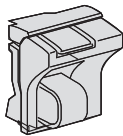
Instalowanie		
	Nazwa	Nr ref.
	Napęd obrotowy przedłużony standardowy czarny	19088
	Napęd obrotowy przedłużony bezpieczny	19089
	Napęd obrotowy bezpośredni standardowy	19092
	Przedłużony bezpieczny czerwone pokrętko i żółta osłona przednia	19097
	Biała dźwignia napędowa	19099
	Urządzenie do blokady kłódką	19090



Przyłączenie		
	Nazwa	Nr ref.
	Zacisk wieloprzewodowy (4 sztuki)	19091
	Zacisk wieloprzewodowy (3 sztuki)	19096
	Zacisk Al 70 mm ³	19095
	Przyłącze śrubowe do końcówek oczkowych	19093
	Przyłącze do małych końcówek oczkowych	19094

Akcesoria pomocnicze do NG125L

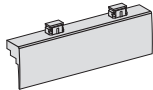
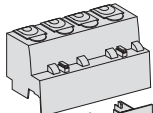
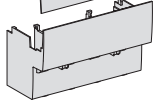
Bezpieczeństwo

	Nazwa		Nr ref.
	Osłona śrub zaciskowych (10 sztuk)	1P	19084
		2P	19085
		3P	19086
		4P	19087
	Osłona zacisków wyłącznika (Zestaw 1górna/1dolna)	1P	19080
		2P	19081
		3P	19082
		4P	19083
	Osłona zacisków RCD (Zestaw 1górna/1dolna)	2P 63 A	19074
		3P 63 A	19075
		3P dostosowana 63 A, 3P 125 A	19077
		4P 63 A	19076
		4P dostosowana 63 A, 4P 125 A	19078

Szyny łączeniowe

	Nazwa		Nr ref.
	Szyny łączeniowe	1P, 16 modułów 27 mm	14811
		2P, 16 modułów 27 mm	14812
		3P, 15 modułów 27 mm	14813
		4P, 16 modułów 27 mm	14814
	Osłona zębów	1P, 2P, 3P, 4P	14818

Notatki

Wyłączniki prądu stałego C60H-DC

Znamionowa zwarciova zdolność łączeniowa:
10 kA (0,5–63 A) wg IEC/EN60947-2



Wyłączniki C60H-DC są stosowane w obwodach prądu stałego (sterowanie i automatyka w przemyśle, transport, energia odnawialna...).

Spełniają następujące funkcje:



- zabezpieczenie zwarciove i przeciążeniowe obwodu
- sterowanie i odłączanie izolacyjne

Prąd przemienny (AC) 50/60 Hz

Typ	Prąd znamionowy (I_n)	Prąd wyłączalny graniczny (I_{cu}) wg IEC/EN 60947-2					Prąd wyłączalny użytkowy (I_{cs})
		Napięcie (V)					
1P		110 V	220 V	250 V	440 V	500 V	
	0,5 do 63 A	20 kA	10 kA	6 kA	–	–	75% I_{cu}
2P (szeregowo)		110 V	220 V	250 V	440 V	500 V	
	0,5 do 63 A	–	20 kA	20 kA	10 kA	6 kA	75% I_{cu}



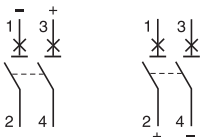

Wyłączniki prądu stałego C60H-DC

Znamionowa zwarciova zdolność łączeniowa:
10 kA (0,5–63 A) wg IEC/EN60947-2

Wyłączniki C60H-DC			
	Prąd znamionowy (I_n)	Typ	Nr ref.
1P (szerokość modułów 1 x 18 mm)   Zasilanie od góry lub od dołu, uwzględniając biegunowość	0,5 A	C60H-DC-C0,5	A9N61500
	1 A	C60H-DC-C1	A9N61501
	2 A	C60H-DC-C2	A9N61502
	3 A	C60H-DC-C3	A9N61503
	4 A	C60H-DC-C4	A9N61504
	5 A	C60H-DC-C5	A9N61505
	6 A	C60H-DC-C6	A9N61506
	10 A	C60H-DC-C10	A9N61508
	13 A	C60H-DC-C13	A9N61509
	15 A	C60H-DC-C15	A9N61510
	16 A	C60H-DC-C16	A9N61511
	20 A	C60H-DC-C20	A9N61512
	25 A	C60H-DC-C25	A9N61513
	30 A	C60H-DC-C30	A9N61514
	32 A	C60H-DC-C32	A9N61515
	40 A	C60H-DC-C40	A9N61517
	50 A	C60H-DC-C50	A9N61518
	63 A	C60H-DC-C63	A9N61519
	2P (szerokość modułów 2 x 18 mm)   Zasilanie od dołu Zasilanie od góry	0,5 A	C60H-DC-C0,5-2
1 A		C60H-DC-C1-2	A9N61521
2 A		C60H-DC-C2-2	A9N61522
3 A		C60H-DC-C3-2	A9N61523
4 A		C60H-DC-C4-2	A9N61524
5 A		C60H-DC-C5-2	A9N61525
6 A		C60H-DC-C6-2	A9N61526
10 A		C60H-DC-C10-2	A9N61528
13 A		C60H-DC-C13-2	A9N61529
15 A		C60H-DC-C15-2	A9N61530
16 A		C60H-DC-C16-2	A9N61531
20 A		C60H-DC-C20-2	A9N61532
25 A		C60H-DC-C25-2	A9N61533
30 A		C60H-DC-C30-2	A9N61534
32 A		C60H-DC-C32-2	A9N61535
40 A		C60H-DC-C40-2	A9N61537
50 A		C60H-DC-C50-2	A9N61538
63 A		C60H-DC-C63-2	A9N61539

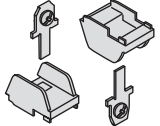

Akcesoria pomocnicze do C60H-DC

Instalowanie		
	Nazwa	Nr ref.
	Osłona śrub	26981
	Osłona zacisków 1P	26975
	Osłona zacisków 2P	26976
	Przegroda międzybiegunowa	27001
	Odstępnik 9 mm	A9N27062

Montaż		
	Nazwa	Nr ref.
	Zacisk Al 50 mm ²	27060
	Przyłącze śrubowe do końcówek oczkowych	27053
	Urządzenie do blokady kłódką (blokada w stanie „otwarty”)	26970
	Pokręto napędu przedłużonego	27047
	Pokręto stałe	27048
	Mechanizm napędowy	27046
	Podstawa wtykowa	26996





Akcesoria pomocnicze do C60H-DC

Przyłączenie				
		Nazwa		Nr ref.
		Zasisk wieloprzewodowy	4 sztuki	19091
			3 sztuki	19096
		Zestaw przyłączy śrubowych do końcówek oczkowych Ø 5 mm (dopływ/odpływ)		17400

Szyny łączeniowe							
	Liczba biegunów	Typ	Szerokość modułów 18 mm				
			6	12	18	24	57 (osłony boczne zamawiane osobno)
	1P	L1...	A9XPH106	A9XPH112	-	A9XPH124	A9XPH157
	2P	L1L2...	-	A9XPH212	-	A9XPH224	A9XPH257

Akcesoria				
		Nazwa		Nr ref.
	Osłona boczna		1P	A9XPE110
			2P	A9XPE210
	Osłona zębów			A9XPT920
	Zacisk przyłączeniowy		Pojedynczy	A9XPCM04
			Podwójny	A9XPCD04

Akcesoria pomocnicze do C60H-DC

Wyzwalacze					
	Nazwa	Typ	Napięcie	Szerokość modułów 18 mm	Nr ref.
	Wyzwalacz podnapięciowy bezwłoczny	MN	220...240 V AC 48 V AC, 48 V DC 115 V AC, 48 V DC	1	A9N26960 A9N26961 A9N26959
	Wyzwalacz podnapięciowy zwłoczny	MNs	220...240 V AC	1	A9N26963
	Wyzwalacz podnapięciowy niezależny od napięcia zasilania	MNx	220...240 V AC 280...415 V AC	1	A9N26969 A9N26971
	Wyzwalacz wzrostowy	MX	100...415 V AC, 100...130 V DC 48 V AC 48 V DC 12...25 V AC 12...25 V DC	1	A9N26476 A9N26477 A9N26478
	Wyzwalacz wzrostowy z wbudowanym stykiem sygnalizującym stan otwarty/zamknięty	MX+OF	100...415 V AC, 100...130 V DC 48 V AC, 48 V DC 12...24 V AC 12...24 V DC	1	A9N26946 A9N26947 A9N26948

Akcesoria pomocnicze do C60H-DC

Sygnalizacja					
	Nazwa	Typ	Napięcie	Szerokość modułów 18 mm	Nr ref.
	Styki sygnalizacji zakłócenia	SD	24...415 V AC 24...130 V DC	0,5	A9N26927
	Podwójne styki otwarty/zamknięty i sygnalizacji zakłócenia	OF+SD24	24 V DC	0,5	A9N26899
	Styki pomocnicze otwarty/zamknięty	OF	24...415 V AC 24...130 V DC	0,5	A9N26924
	Podwójne styki otwarty/zamknięty lub sygnalizacji zakłócenia	OF+SD/OF	24...415 V AC 24...130 V DC	0,5	A9N26929

Wyłączniki prądu stałego C60PV-DC do instalacji fotowoltaicznych

Znamionowa zwarciova
zdolność łączeniowa:
1,5 kA (1–25 A) wg IEC/EN60947-2

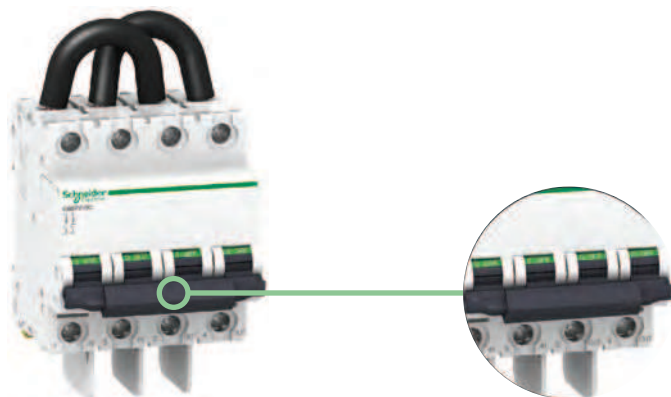

C60PV-DC jest wyłącznikiem DC przeznaczonym do wielopanelowych instalacji fotowoltaicznych. Wyłącznik C60PV-DC w zestawieniu z łącznikami w skrzynce łączeniowej (np. C60NA-DC) należy instalować na końcu każdego panelu PV.

Wyłącznik odłącza panel PV i zabezpiecza go od zakłóceniewego prądu zwrotnego (patrz schemat). Wyłącznik może być zablokowany kłódką w stanie „off”, aby zagwarantować bezpieczeństwo w przypadku usuwania falownika (patrz akcesoria pomocnicze do C60PV-DC). Jeśli prąd zakłóceniewy może płynąć w kierunku przeciwnym, niż przy normalnej pracy, wyłącznik C60PV-DC może wykryć i zabezpieczyć przy przepływie prądu w obu kierunkach. Wyłącznik C60PV-DC nie jest wrażliwy na biegunowość: przewody (+) i (-) mogą być zamienione bez ryzyka.

Wyłącznik C60PV-DC jest dostarczany z trzema przegrodami międzybiegunowymi zwiększającymi odstęp izolacyjny pomiędzy dwoma sąsiednimi przyłączami.





Dane podstawowe

Napięcie łączeniowe (U_e)	800 V DC
Napięcie znamionowe izolacji (U_i)	1000 V DC
Prąd wyłączalny (I_{cu})	1,5 kA
Napięcie znamionowe udarowe wytrzymywane (U_{imp})	6 kV
Przyłączenie	Wejście i wyjście od góry

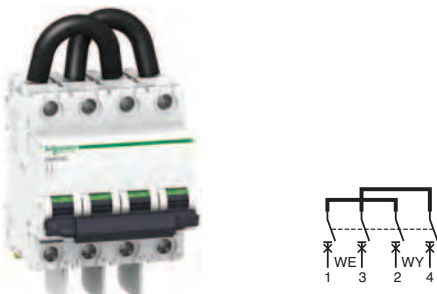
Wyłączniki prądu stałego C60PV-DC do instalacji fotowoltaicznych

Znamionowa zwarciodo-
zdolność łączeniowa:
1,5 kA (1–25 A) wg IEC/EN60947-2



Wyłączniki C60PV-DC			
2P  (szerokość modułów 4 x 18 mm)	Prąd znamionowy (I _n)	Charakterystyka B	
		Typ	Nr ref.
	1 A	C60PV-DC-C1	A9N61653
	2 A	C60PV-DC-C2	A9N61654
	3 A	C60PV-DC-C3	A9N61655
	5 A	C60PV-DC-C5	A9N61656
	8 A	C60PV-DC-C8	A9N61657
	10 A	C60PV-DC-C10	A9N61650
	13 A	C60PV-DC-C13	A9N61658
	15 A	C60PV-DC-C15	A9N61659
	16 A	C60PV-DC-C16	A9N61651
	20 A	C60PV-DC-C20	A9N61652
	25 A	C60PV-DC-C25	A9N61660





Sygnalizacja					
	Nazwa	Typ	Napięcie	Szerokość modułów 18 mm	Nr ref.
	Styki pomocnicze otwarty/zamknięty	OF	240...415 V AC, 24...130 V DC	0,5	A9N26924
	Styki sygnalizacji zakłócenia	SD	240...415 V AC, 24...130 V DC	0,5	A9N26927
	Podwójne styki otwarty/zamknięty lub sygnalizacji zakłócenia	OF/SD+OF	240...415 V AC, 24...130 V DC	0,5	A9N26929
	Podwójne styki otwarty/zamknięty i sygnalizacji zakłócenia	OF+SD24	24 V DC	0,5	A9N26897

Akcesoria pomocnicze do C60PV-DC

Wyzwalacze					
	Nazwa	Typ	Napięcie	Szerokość modułów 18 mm	Nr ref.
	Wyzwalacz podnapięciowy bezzwłoczny	MN	220...240 V AC 48 V AC, 48 V DC 115 V AC, 48 V DC	1	A9N26960 A9N26961 A9N26959
	Wyzwalacz podnapięciowy zwłoczny	MNs	220...240 V AC	1	A9N26963
	Wyzwalacz podnapięciowy niezależny od napięcia zasilania	MNx	220...240 V AC 280...415 V AC	1	A9N26969 A9N26971
	Wyzwalacz napięciowy	MSU	230 V AC	1	A9N26500
	Wyzwalacz wzrostowy	MX	100...415 V AC, 100...130 V DC 48 V AC 48 V DC 12...25 V AC 12...25 V DC	1	A9N26476 A9N26477 A9N26478
	Wyzwalacz wzrostowy z wbudowanym stykiem sygnalizującym stan otwarty/zamknięty	MX+OF	100...415 V AC, 100...130 V DC 48 V AC, 48 V DC 12...24 V AC 12...24 V DC	1	A9N26946 A9N26947 A9N26948

Akcesoria pomocnicze do C60PV-DC

Akcesoria do montażu		
	Nazwa	Nr ref.
	Zacisk Al 50 mm ²	27060
	Przylącze śrubowe do końcówek oczkowych	27053
	Zacisk wieloprzewodowy	4 sztuki 3 sztuki
		19091 19096

Wyposażenie dodatkowe		
	Nazwa	Nr ref.
	Przegroda międzybiegunowa	27001
	Oslona śrub	26981
	Blokowanie kłódką (blokada w pozycji „otwarty”)	26970
	Odstępnik	27062

Rozłącznik prądu stałego C60NA-DC do instalacji fotowoltaicznych

Znamionowa zwarciodo-
zdolność łączeniowa:
50 A wg IEC/EN60947-3

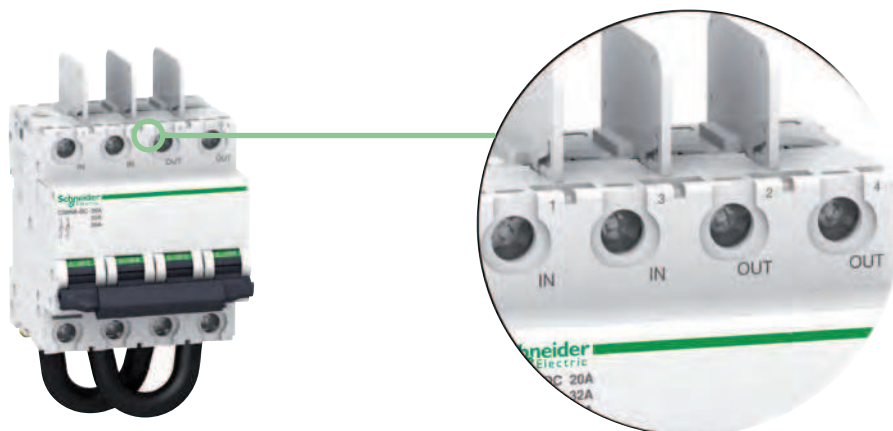

Rozłącznik C60NA-DC jest przeznaczony do odłączania i sterowania w instalacjach fotowoltaicznych o napięciu U_{oc} do 650 V DC. Rozłącznik C60NA-DC w zestawieniu z urządzeniem zabezpieczającym (np. C60PV-DC) należy instalować w skrzynce łączeniowej (patrz schemat).

Rozłącznik odłącza panel PV w skrzynce łączeniowej od pozostałych paneli, umożliwiając konserwację panelu i jego zabezpieczenia (np. C60PV-DC lub bezpieczniki).

Rozłącznik może być zablokowany kłódką w stanie otwartym, aby zagwarantować bezpieczeństwo obsługi.

Przy zakłóceniu prąd może płynąć w kierunku przeciwnym niż przy normalnej pracy.

Rozłącznik C60NA-DC może łączyć przy przepływie prądu w obu kierunkach.

Rozłącznik C60NA-DC nie jest wrażliwy na biegunowość: przewody (+) i (-) mogą być zamienione bez ryzyka.

Rozłącznik C60NA-DC jest:

- kompatybilny z wyposażeniem pomocniczym C60 (MN, MX, OF, SD),
- dostarczany z trzema przegrodami międzybiegunowymi zwiększającymi odstęp izolacyjny pomiędzy dwoma sąsiednimi przyłączami.





Dane podstawowe

Napięcie łączeniowe (U_e)	20 A: 650 V DC
	30 A: 500 V DC
	40 A: 400 V DC
	50 A: 300 V DC
Napięcie znamionowe izolacji (U_i)	1000 V DC
Prąd łączeniowy (I_e)	50 A
Napięcie znamionowe udarowe wytrzymywane (U_{imp})	6 kV
Przyłączenie	Wejście i wyjście od góry
Liczba biegunów	2P
Liczba modułów 18 mm	4
Schematy	
Normy	IEC 60947-3 EN 60947-3
Nr ref.	A9N61690
Przyłączenie	Wejście i wyjście od góry





Dane dodatkowe



Prąd znamionowy (A)	Spadek napięcia (mV)	Impedancja ($m\Omega$)	Strata mocy (W)
20 A	100	5,02	2
30 A	151	5,02	4,53
40 A	201	5,02	8,04
60 A	251	5,02	12,55

Akcesoria pomocnicze do C60NA-DC

Wyzwalacze					
	Nazwa	Typ	Napięcie	Szerokość modułów 18 mm	Nr ref.
	Wyzwalacz podnapięciowy bezzwłoczny	MN	220...240 V AC 48 V AC, 48 V DC 115 V AC, 48 V DC	1	A9N26960 A9N26961 A9N26959
	Wyzwalacz podnapięciowy zwłoczny	MNs	220...240 V AC	1	A9N26963
	Wyzwalacz podnapięciowy niezależny od napięcia zasilania	MNx	220...240 V AC 280...415 V AC	1	A9N26969 A9N26971
	Wyzwalacz wzrostowy	MX	100...415 V AC, 100...130 V DC 48 V AC 48 V DC 12...25 V AC 12...25 V DC	1	A9N26476 A9N26477 A9N26478
	Wyzwalacz wzrostowy z wbudowanym stykiem sygnalizującym stan otwarty/zamknięty	MX+OF	100...415 V AC, 100...130 V DC 48 V AC, 48 V DC 12...24 V AC 12...24 V DC	1	A9N26946 A9N26947 A9N26948

Akcesoria pomocnicze do C60NA-DC

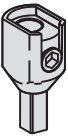
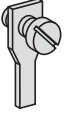
Sygnalizacja					
	Nazwa	Typ	Napięcie	Szerokość modułów 18 mm	Nr ref.
	Styki sygnalizacji zakłócenia	SD	24...415 V AC 24...130 V DC	0,5	A9N26927
	Podwójne styki otwarty/zamknięty i sygnalizacji zakłócenia	OF+SD24	24 V DC	0,5	A9N26899
	Styki pomocnicze otwarty/zamknięty	OF	24...415 V AC 24...130 V DC	0,5	A9N26924
	Podwójne styki otwarty/zamknięty lub sygnalizacji zakłócenia	OF+SD/OF	24...415 V AC 24...130 V DC	0,5	A9N26929

Akcesoria do montażu					
	Nazwa				Nr ref.
	Zacisk Al 50 mm ²				27060
	Przyłącze śrubowe do końcówek oczkowych				27053
	Zacisk wieloprzewodowy	4 sztuki	3 sztuki		19091 19096

Akcesoria pomocnicze do C60NA-DC

Wyposażenie dodatkowe		
	Nazwa	Nr ref.
	Przegroda międzybiegunowa	27001
	Osłona śrub	26981
	Blokowanie klódką (blokada w pozycji „otwarty”)	26970
	Odstępnik	27062

Rozłącznik prądu stałego SW60-DC do instalacji fotowoltaicznych

Znamionowa zwarciowa zdolność łączeniowa:
50 A wg IEC/EN60947-3

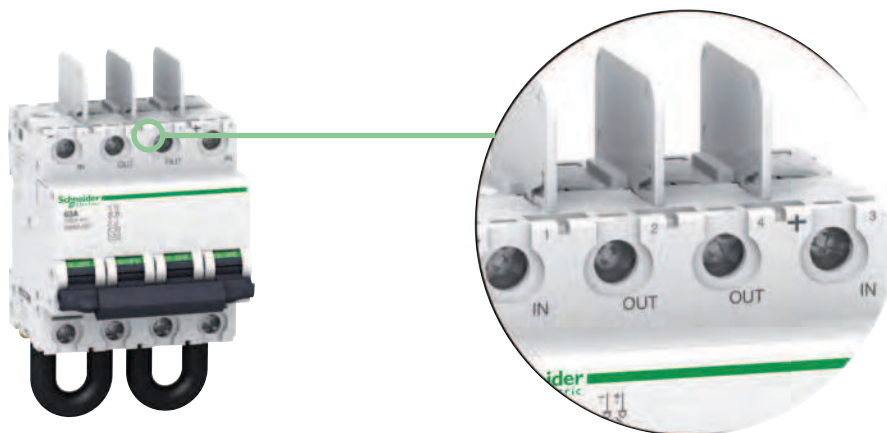

Rozłącznik SW60-DC jest przeznaczony do odłączania i sterowania w instalacjach fotowoltaicznych o napięciu U_{oc} do 1000 V DC.

Rozłącznik SW60-DC w zestawieniu z urządzeniem zabezpieczającym (np. C60PV-DC) należy instalować pomiędzy panelami PV a falownikiem (patrz schemat).

Rozłącznik odłącza panel PV umożliwiając bezpieczną konserwację falownika.

Rozłącznik może być zablokowany kłódką w stanie otwartym, aby zagwarantować bezpieczeństwo w przypadku wymiany falownika (patrz akcesoria pomocnicze do SW60-DC).

Rozłącznik SW60-DC jest wrażliwy na biegunowość: należy przestrzegać właściwego przyłączenia przewodów (+) i (-). Rozłącznik SW60-DC może być wyzwalany zdalnie przez dostawione wyzwalacze MN lub MX i jest:

- kompatybilny z wyposażeniem pomocniczym OF wyłączników C60,
- dostarczany z trzema przegrodami międzybiegunowymi zwiększającymi odstęp izolacyjny pomiędzy dwoma sąsiednimi przyłączami.

Dane podstawowe

Napięcie łączeniowe (U_e)	1000 V DC
Napięcie znamionowe izolacji (U_i)	1000 V DC
Prąd łączeniowy (I_e)	50 A
Napięcie znamionowe udarowe wytrzymywane (U_{imp})	6 kV
Przyłączenie	Wejście i wyjście od góry
Liczba biegunów	2P
Liczba modułów 18 mm	4

Schematy

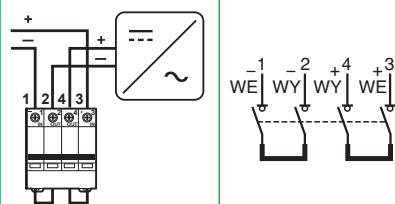





Dane dodatkowe





Prąd znamionowy (A)	Spadek napięcia (mV)	Impedancja ($m\Omega$)	Strata mocy (W)
50 A	251	5,02	12,54



Normy	IEC 60947-3 EN 60947-3
Nr ref.	A9N61699

Akcesoria pomocnicze do SW60-DC

Wyzwalacze					
	Nazwa	Typ	Napięcie	Szerokość modułów 18 mm	Nr ref.
	Wyzwalacz podnapięciowy bezzwłoczny	MN	220...240 V AC 48 V AC, 48 V DC 115 V AC, 48 V DC	1	A9N26960 A9N26961 A9N26959
	Wyzwalacz podnapięciowy zwłoczny	MNs	220...240 V AC	1	A9N26963
	Wyzwalacz podnapięciowy niezależny od napięcia zasilania	MNx	220...240 V AC 280...415 V AC	1	A9N26969 A9N26971
	Wyzwalacz wzrostowy	MX	100...415 V AC, 100...130 V DC 48 V AC 48 V DC 12...25 V AC 12...25 V DC	1	A9N26476 A9N26477 A9N26478
	Wyzwalacz wzrostowy z wbudowanym stykiem sygnalizującym stan otwarty/zamknięty	MX+OF	100...415 V AC, 100...130 V DC 48 V AC, 48 V DC 12...24 V AC 12...24 V DC	1	A9N26946 A9N26947 A9N26948

Akcesoria pomocnicze do SW60-DC

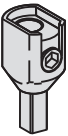
Sygnalizacja					
	Nazwa	Typ	Napięcie	Szerokość modułów 18 mm	Nr ref.
	Styki sygnalizacji zakłócenia	SD	24...415 V AC 24...130 V DC	0,5	A9N26927
	Podwójne styki otwarty/zamknięty i sygnalizacji zakłócenia	OF+SD24	24 V DC	0,5	A9N26899
	Styki pomocnicze otwarty/zamknięty	OF	24...415 V AC 24...130 V DC	0,5	A9N26924
	Podwójne styki otwarty/zamknięty lub sygnalizacji zakłócenia	OF+SD/OF	24...415 V AC 24...130 V DC	0,5	A9N26929

Akcesoria do montażu					
	Nazwa				Nr ref.
	Zacisk Al 50 mm ²				27060
	Przyłącze śrubowe do końcówek oczkowych				27053
	Zacisk wieloprzewodowy	4 sztuki 3 sztuki			19091 19096

Akcesoria pomocnicze do SW60-DC

Wyposażenie dodatkowe		
	Nazwa	Nr ref.
	Przegroda międzybiegunowa	27001
	Osłona śrub	26981
	Blokowanie klódką (blokada w pozycji „otwarty”)	26970
	Odstępnik	27062



Wyłączniki P25M zabezpieczają jednofazowe i trójfazowe silniki z ręcznym sterowaniem lokalnym.

Wyłączniki spełniają funkcje:

- odłączenia izolacyjnego
- sterowania ręcznego lub zdalnego
- zabezpieczenia zwarciovego (magnetycznego)
- zabezpieczenia przeciążeniowego (termicznego).

Prąd wyłączalny wg IEC 60-947-2

Prąd znamionowy (A)	Napięcie (V)										
	230...240		400...415		440		500		690		
	I _{cu} [kA]	I _{cs} [%]	I _{cu} [kA]	I _{cs} [%]	I _{cu} [kA]	I _{cs} [%]	I _{cu} [kA]	I _{cs} [%]	I _{cu} [kA]	I _{cs} [%]	
0,16 do 1,6	Nieograniczony										
2,5	Nieograniczony									3	75
4	Nieograniczony									3	75
6,3	Nieograniczony				50	100	50	100	3	75	
10	Nieograniczony				15	100	10	100	3	75	
14	Nieograniczony		15	50	8	50	6	75	3	75	
18	Nieograniczony		15	50	8	50	6	75	3	75	
23	50	100	15	40	6	50	4	75	3	75	
25	50	100	15	40	6	50	4	75	3	75	

Ogranicznik podwyższa wartość prądu wyłączalnego do 100 kA przy 415 V.

Wyłączniki P25

	Dane silnika						Wyłączniki P25			
	Znormalizowana moc [kW] trójfazowych silników 50/60 Hz w kategorii AC3						Prąd znamionowy I _n [A]	Nastawianie	Szerokość modułów 18 mm	Nr ref.
	Napięcie V AC									
	230	400	415	440	500	690				
3P	-	-	-	-	-	-	0,16	0,1-0,16	2,5	21100
	-	-	-	-	-	-	0,25	0,16-0,25	2,5	21101
	-	-	-	-	-	-	0,4	0,25-0,4	2,5	21102
	-	-	-	-	-	0,37	0,63	0,4-0,63	2,5	21103
	-	-	-	0,37	0,37	0,55	1	0,63-1	2,5	21104
	-	0,37	-	0,55	0,75	1,1	1,6	1-1,6	2,5	21105
	0,37	0,75	1,1	1,1	1,1	1,5	2,5	1,6-2,5	2,5	21106
	0,75	1,5	1,5	1,5	2,2	3	4	2,5-4	2,5	21107
	1,1	2,2	2,2	3	3,7	4	6,3	4-6,3	2,5	21108
	2,2	4	4	4	5,5	7,5	10	6-10	2,5	21109
	3	5,5	5,5	7,5	9	11	14	9-14	2,5	21110
	4	7,5	9	9	10	15	18	13-18	2,5	21111
	5,5	9	11	11	11	18,5	23	17-23	2,5	21112
	5,5	11	11	11	15	22	25	20-25	2,5	21113

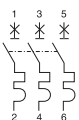



Akcesoria pomocnicze do P25M



Ogranicznik

	Prąd znamionowy I_n [A]	Szerokość modułów 18 mm	Nr ref.
3P 	63	2,5	21115

Wyzwalacze

	Nazwa i funkcja	Typ	Napięcie	Szerokość modułów 18 mm	Nr ref.
	Wyzwalacz podnapięciowy bezzwłoczny – wyłączenie awaryjne przyciskiem normalnie otwartym – wyzwolenie przez urządzenie współpracujące	MN	220...240 V AC 380...415 V AC	1	21127 21128
	Wyzwalacz wzrostowy Wyłączenie awaryjne przyciskiem normalnie zamkniętym – zapewnienie bezpieczeństwa obwodów zasilania maszyn przez zapobieganie niespodziewanemu ponownemu uruchomieniu – spowodowanie wyzwolenia wyłącznika, z którym jest zespolony przy obniżeniu napięcia zasilania (pomiędzy 70% a 35% U_n) – zapobieganie zamknięciu obwodu urządzenia dopóki nie powróci napięcie zasilania	MX	220...240 V AC 380...415 V AC	1	21129 21130

Sygnalizacja

	Nazwa	Typ	Napięcie	Szerokość modułów 18 mm	Nr ref.
	Styki sygnalizacji stanu	O+F F+F	240...415 V AC, 24...130 V DC	0,5	21117 21116
	Styki sygnalizacji stanu i wyzwolenia	F+SD.F O+SD.F F+SD.O O+SD.O	24 V DC	0,5	21118 21119 21120 21121

„O”: styk normalnie otwarty

„F”: styk normalnie zamknięty

SD: styk wskazujący stan zespolonego urządzenia w przypadku zakłócenia elektrycznego

SD.F: sygnalizacja zakłócenia stykiem zamkniętym

SD.O: sygnalizacja zakłócenia stykiem otwartym

Wyłączniki bezzwłoczne iC60LMA

Znamionowa zwarciova zdolność łączeniowa:
20 kA (1,6–16 A)
15 kA (25–40 A) wg IEC/EN60947-2



Wyłączniki iC60L o charakterystyce MA spełniają następujące funkcje:

- zabezpieczenie zwarciove obwodu,
- odłączanie izolacyjne zgodnie z wymaganiami normy IEC/EN 60947-2,
- sygnalizacja zakłócenia czerwonym wskaźnikiem na przedniej stronie wyłącznika,
- zestawiane z zabezpieczeniem przeciążeniowym silnika.

Prąd przemienny (AC) 50/60 Hz					
Prąd wyłączalny graniczny (I_{cu}) wg IEC/EN 60947-2					Prąd wyłączalny użytkowy (I_{cs})
Napięcie (U_e)					
Faza/faza (2P, 3P)		220 do 240 V	380 do 415 V	440 V	
Prąd znamionowy (I_n)	1,6 do 16 A	40 kA	20 kA	15 kA	50% I_{cu}
	25 do 40 A	30 kA	15 kA	10 kA	50% I_{cu}

Wyłączniki bezzwłoczne iC60LMA

Znamionowa zwarciova zdolność łączeniowa:
20 kA (1,6–16 A)
15 kA (25–40 A) wg IEC/EN60947-2



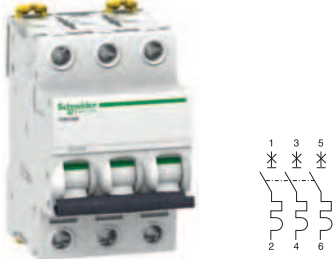

Wyłączniki iC60LMA





		Prąd znamionowy (I_n)	Charakterystyka MA	
			Typ	Nr ref.
2P (szerokość modułów 2 x 18 mm)		1,6 A	iC60L-MA1,6-2	A9F90272
		2,5 A	iC60L-MA2,5-2	A9F90273
		4 A	iC60L-MA4-2	A9F90204
		6,3 A	iC60L-MA6,3-2	A9F90276
		10 A	iC60L-MA10-2	A9F90210
		12,5 A	iC60L-MA12,5-2	A9F90282
		16 A	iC60L-MA16-2	A9F90216
		25 A	iC60L-MA25-2	A9F90225
		40 A	iC60L-MA40-2	A9F90240
		3P (szerokość modułów 3 x 18 mm)		1,6 A
2,5 A	iC60L-MA2,5-3			A9F90373
4 A	iC60L-MA4-3			A9F90304
6,3 A	iC60L-MA6,3-3			A9F90376
10 A	iC60L-MA10-3			A9F90310
12,5 A	iC60L-MA12,5-3			A9F90382
16 A	iC60L-MA16-3			A9F90316
25 A	iC60L-MA25-3			A9F90325
40 A	iC60L-MA40-3			A9F90340

Akcesoria pomocnicze do iC60LMA

Wyzwalacze					
	Nazwa	Typ	Napięcie	Szerokość modułów 18 mm	Nr ref.
	Wyzwalacz podnapięciowy bezwłoczny	iMN	220...240 V AC 48 V AC, 48 V DC 115 V AC, 48 V DC	1	A9A26960 A9A26961 A9A26959
	Wyzwalacz podnapięciowy zwłoczny	iMNs	220...240 V AC	1	A9A26963
	Wyzwalacz podnapięciowy niezależny od napięcia zasilania	iMNx	220...240 V AC 280...415 V AC	1	A9A26969 A9A26971
	Wyzwalacz napięciowy	iMSU	230 V AC	1	A9A26500
	Wyzwalacz wzrostowy	iMX	100...415 V AC, 100...130 V DC 48 V AC 48 V DC 12...25 V AC 12...25 V DC	1	A9A26476 A9A26477 A9A26478
	Wyzwalacz wzrostowy z wbudowanym stykiem sygnalizującym stan otwarty/zamknięty	iMX+OF	100...415 V AC, 100...130 V DC 48 V AC, 48 V DC 12...24 V AC 12...24 V DC	1	A9A26946 A9A26947 A9A26948

Akcesoria pomocnicze do iC60LMA

Sygnalizacja					
	Nazwa	Typ	Napięcie	Szerokość modułów 18 mm	Nr ref.
	Styki pomocnicze otwarty/zamknięty	iOF	240...415 V AC, 24...130 V DC	0,5	A9A26924
	Styki sygnalizacji zakłócenia	iSD	240...415 V AC, 24...130 V DC	0,5	A9A26927
	Podwójne styki otwarty/zamknięty lub sygnalizacji zakłócenia	iOF/SD+OF	240...415 V AC, 24...130 V DC	0,5	A9A26929
	Podwójne styki otwarty/zamknięty i sygnalizacji zakłócenia	iOF+SD24	24 V DC	0,5	A9A26897

Akcesoria do przyłączenia			Nazwa	Nr ref.
		Bloki rozdzielcze Distribloc	Wyjścia do góry Wyjścia do dołu	04040 04041
		Zacisk Al 50 mm ²		27060
		Przyłącze śrubowe do końcówek oczkowych		27053
		Zacisk wieloprzewodowy		19091

Akcesoria pomocnicze do iC60LMA

Szyny łączeniowe								
	Liczba biegunów	Typ	Szerokość modułów 18 mm					
			6	12	18	24	57 (osłony boczne zamawiane osobno)	
	1P	L1...	A9XPH106	A9XPH112	-	A9XPH124	A9XPH157	
	2P	L1L2...	-	A9XPH212	-	A9XPH224	A9XPH257	
	3P	L1L2L3...	-	A9XPH312	-	A9XPH324	A9XPH357	
	4P	NL1L2L3...	-	A9XPH412	-	A9XPH424	A9XPH457	
	3 (N+P)	NL1NL2NL3...	-	A9XPH512	A9XPH518	A9XPH524	A9XPH557	
	Aux+1P	AuxL1...	-	-	-	-	A9XAH157	
	Aux+2P	AuxL1L2	-	-	-	-	A9XAH257	
	Aux+3P	AuxL1L2L3...	-	-	-	-	A9XAH357	
	Aux+4P	AuxNL1L2L3...	-	-	-	-	A9XAH457	

Akcesoria			
	Nazwa		Nr ref.
	Osłona boczna	1P	A9XPE110
		2P	A9XPE210
		3P	A9XPE310
		4P	A9XPE410
	Osłona zębów		A9XPT920
	Zacisk przyłączeniowy	Pojedynczy	A9XPCM04
		Podwójny	A9XPCD04

Akcesoria pomocnicze do iC60LMA

Akcesoria do montażu		
	Nazwa	Nr ref.
	Plombowane osłony zacisków górnych i dolnych 1P (2 sztuki) Plombowane osłony zacisków górnych i dolnych 2P (2 sztuki)	A9A26975 A9A26976
	Przegroda międzybiegunowa (10 sztuk)	27001
	Oslona śrub (20 sztuk)	A9A26981
	Odstępnik 9 mm	A9A27062
	Urządzenie do blokady kłódką (10 sztuk)	A9A26970
	Podstawa wtykowa	A9A27003
	Napęd obrotowy: z czarnym pokrętkiem z czerwonym pokrętkiem podzespół napędowy bez pokrętła	A9A27005 A9A27006 A9A27008

Wyłączniki NG125LMA

Znamionowa zwarciova zdolność łączeniowa:
50 kA (4–80 A) wg IEC/EN60947-2

Mocowanie kabli:

- ząbkowane gniazdo
- głębokie gniazdo
- dokręcanie sześciokątnym kluczem Allena (NG125 80 A)

Odczepy napięciowe:

- zasilanie obwodów pomocniczych
- pomiary
- wyłączanie awaryjne
- sygnalizacja zdalna

3P, 4P

- wbudowane urządzenie do blokady kłódką

Przycisk testowania prawidłowego działania mechanizmu wyzwalającego

Odblokowanie mocowania:

- blokada metalowa

Odporność na uderzenia i drgania:

- obudowa o dużej wytrzymałości
- IK 05

Wskaźnik wyzolenia wyłącznika

Wskaźnik stanu styków:

- odłączanie izolacyjne zgodnie z wymaganiami normy IEC/EN 60947-2
- widoczny zielony pasek gwarantuje fizyczne otwarcie styków i pozwala na dokonywanie czynności w obwodzie odpływowym z całkowitym bezpieczeństwem

1P, 2P

- blokowanie kłódką w pozycji O lub I, ręczne sterowanie jest uniemożliwione, wyzwolenie jest możliwe

Trójpozycyjna dźwignia napędu ręcznego

- ON
- wyzwolenie po zakłóceniu
- otwarty

Zasilanie od góry lub od dołu



Wydłużony okres eksploatacji zapewniają:

- wysoka wytrzymałość przepięciowa,
- duża zdolność ograniczania prądu,
- szybkie zamykanie niezależne od szybkości przestawiania dźwigni napędowej.

Prąd przemienny (AC) 50/60 Hz

Typ		Prąd wyłączalny graniczny (I_{cu}) wg IEC/EN 60947-2				Prąd wyłączalny eksploatacyjny (I_{cs})
		Napięcie (U_n)				
Faza/faza (2P, 3P)		220 do 240 V	380 do 415 V	440 V	500 V	
Prąd znamionowy (I_n) (wyzwalacze)	4 do 80 A	100 kA	50 kA	40 kA	15 kA	75% I_{cu}

Wyłączniki NG125LMA

	Prąd znamionowy (I_n)	Charakterystyka MA	
		Typ	Nr ref.
2P (szerokość modułów 3 x 18 mm) 	4 A	NG125LMA-MA4-2	18868
	6,3 A	NG125LMA-MA6,3-2	18869
	10 A	NG125LMA-MA10-2	18870
	12,5 A	NG125LMA-MA12,5-2	18871
	16 A	NG125LMA-MA16-2	18872
	25 A	NG125LMA-MA25-2	18873
	40 A	NG125LMA-MA40-2	18874
	63 A	NG125LMA-MA63-2	18875
	80 A	NG125LMA-MA80-2	18876
	3P (szerokość modułów 4,5 x 18 mm) 	4 A	NG125LMA-MA4-3
6,3 A		NG125LMA-MA6,3-3	18880
10 A		NG125LMA-MA10-3	18881
12,5 A		NG125LMA-MA12,5-3	18882
16 A		NG125LMA-MA16-3	18883
25 A		NG125LMA-MA25-3	18884
40 A		NG125LMA-MA40-3	18885
63 A		NG125LMA-MA63-3	18886
80 A		NG125LMA-MA80-3	18887

Akcesoria pomocnicze do NG125LMA



Wyzwalacze

	Nazwa	Typ	Napięcie	Szerokość modułów 18 mm	Nr ref.
	Wyzwalacz podnapięciowy bezzwłoczny	MN	230...240 V AC	1	19067
			48 V AC	1	19069
			48 V DC	1	19070
	Wyzwalacz podnapięciowy niezależny od napięcia zasilania	MNx	220...240 V AC	2	19061
	Wyzwalacz wzrostowy	MX+OF	230...415 V AC 110...130 V DC	1	19064
			48...130 V AC 48 V DC	1	19065
			24 V AC 24 V DC	1	19066
			12 V AC 12 V DC	1	19063

Sygnalizacja

	Nazwa	Typ	Napięcie	Szerokość modułów 18 mm	Nr ref.
	Styki pomocnicze	OF+OF	220...240 V AC	0,5	19071
	Styki sygnalizacji zakłócenia	OF+SD	220...240 V AC	0,5	19072

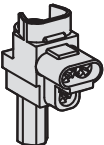
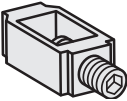
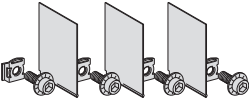
Akcesoria pomocnicze do NG125LMA

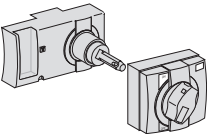
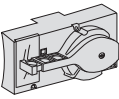
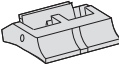
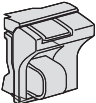

Przyłączenie		
	Nazwa	Nr ref.
	Zacisk wieloprzewodowy (4 sztuki)	19091
	Zacisk wieloprzewodowy (3 sztuki)	19096
	Zacisk Al 70 mm ³	19095
	Przyłącze śrubowe do końcówek oczkowych	19093
	Przyłącze do małych końcówek oczkowych	19094
Instalowanie		
	Nazwa	Nr ref.
	Napęd obrotowy przedłużony standardowy czarny	19088
	Napęd obrotowy przedłużony bezpieczny	19089
	Napęd obrotowy bezpośredni standardowy	19092
	Przedłużony bezpieczny czerwone pokrętło i żółta osłona przednia	19097
	Biała dźwignia napędowa	19099
	Urządzenie do blokady kłódką	19090

Akcesoria pomocnicze do NG125LMA

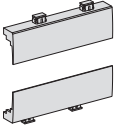
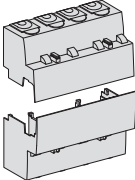
Bezpieczeństwo

	Nazwa		Nr ref.
	Oslona śrub zaciskowych (10 sztuk)	1P	19084
		2P	19085
		3P	19086
		4P	19087
	Oslona zacisków wyłącznika (zestaw 1 górna/1 dolna)	1P	19080
		2P	19081
		3P	19082
		4P	19083
	Oslona zacisków RCD (zestaw 1 górna/1 dolna)	2P 63 A	19074
		3P 63 A	19075
		3P dostosowana 63 A, 3P 125 A	19077
		4P 63 A	19076
		4P dostosowana 63 A, 4P 125 A	19078

Szyny łączeniowe

	Nazwa		Nr ref.
	Szyny łączeniowe	1P, 16 modułów 27 mm	14811
		2P, 16 modułów 27 mm	14812
		3P, 15 modułów 27 mm	14813
		4P, 16 modułów 27 mm	14814
	Oslona zębów	1P, 2P, 3P, 4P	14818

Notatki



230 V wskaźnik neonowy

- wskazuje bezpiecznik wydmuchowy (wyłączony w trybie normalnym i świeci na czerwono po zadziałaniu).
- 400 maxi V.

Urządzenie blokujące

- blokuje przełącznik w pozycji „otwarty” lub „zamknięty”. Używane z kłódką o maksymalnej średnicy 8 mm (brak w zestawie).

Znaczniki z zatraskiem używane do identyfikacji zarówno na powierzchni przedniej jak i na spodzie.



Dodatkowa obudowa do zapasowego bezpiecznika

- Odłącznikowa podstawa bezpiecznikowa jest stosowana jako zabezpieczenie przeciążeniowe i zwarcia.
- Stosowana jest w instalacjach przemysłowych wymagających dużych zdolności wyłączalnych.
- Spełnia funkcję odłącznika izolacyjnego ale nie wolno jej stosować jako rozłącznika.
- Może być zabezpieczona w lampkę sygnalizującą przepalenie wkładki.
- Odłączenie jest zapewnione we wszystkich biegunach podstaw 2P, 3P i 3P+N przy zestawieniu fabrycznym.
- Bezpiecznik powszechnego zastosowania gG jest stosowany jako zabezpieczenie przeciążeniowe i zwarcia. Stosuje się go do zabezpieczania odbiorników o dużym prądzie chwilowym (silniki, pierwotna strona transformatorów itp.).

Dane podstawowe

Napięcie znamionowe izolacji (U_i)	690 V
Stopień zanieczyszczeń	3

Dane szczegółowe

Stopień ochrony	Sama podstawa	IP20
	Podstawa w osłonie modułowej	IP40 Klasa II izolacji
Temperatura pracy	-20°C do +60°C	
Temperatura składowania	-40°C do +80°C	
Odłączenie izolacyjne z sygnalizacją odłączenia skutecznego (przez wychylenie uchwyty bezpieczników)	Wychylny uchwyt bezpieczników	
	Dodatkowa przestrzeń na zapasowe bezpieczniki	
Sygnalizacja przepalenia wkładki (opcja)	Przez świecenie lampki sygnalizacyjnej po przepaleniu	

Wyposażenie we wkładki bezpiecznikowe typu aM lub gG (gL-gl) bez wybijaka, z lub bez wskaźnika przepalenia bezpiecznika:

Typ wkładki bezpiecznikowej		I_{th}	$P_{max}^{1)}$
8,5 x 31 mm	aM	10 A	3 W
	gG	20 A	3 W
10,3 x 38 mm	aM	25 A	3,5 W
	gG	32 A	3,5 W

¹⁾ P_{max} : maksymalna moc tracona we wkładce bezpiecznikowej.











Dane indywidualne STI 1P+N i 3P+N

Odłączanie bieguna fazowego i neutralnego w podstawie o wymiarach 1P (1 moduł 18 mm):

- Otwieranie bieguna fazowego wymusza otwieranie bieguna neutralnego.
- Biegun fazowy otwiera się przed otwarciem bieguna neutralnego i zamyka po zamknięciu bieguna neutralnego.





Podstawy bezpiecznikowe STI



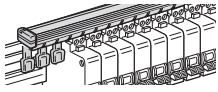

STI IEC EN 60947-3
Wkładki bezpiecznikowe
NF C 60-200, NF C 63-210, IEC 60269-1/2
Wytrzymałość zwarciova podstawy bezpiecznikowej: 8 kA

	Wkładka bezpiecznikowa						Podstawa bezpiecznikowa				
	Prąd znamion.	Napięcie znamion. (U _e)	Prąd zwarciovy (I _{sc})		Nr ref.		1P	1P+N*	2P	3P	3P+N*
			aM	gG	aM	gG					
											
											
8,5 x 31,5 mm	2 A	400 V AC	20 kA	20 kA	DF2BA0200	DF2BN0200	A9N15635	A9N15645	A9N15650	A9N15655	A9N15657
	4 A	400 V AC	20 kA	20 kA	DF2BA0400	DF2BN0400					
	6 A	400 V AC	20 kA	20 kA	DF2BA0600	DF2BN0600					
	8 A	400 V AC	20 kA	20 kA	DF2BA0800	DF2BN0800					
	10 A	400 V AC	20 kA	20 kA	DF2BA1000	DF2BN1000					
10,3 x 38 mm	2 A	500 V AC	120 kA	120 kA	DF2CA02	DF2CN02	A9N15636	A9N15646	A9N15651	A9N15656	A9N15658
	4 A	500 V AC	120 kA	120 kA	DF2CA04	DF2CN04					
	6 A	500 V AC	120 kA	120 kA	DF2CA06	DF2CN06					
	10 A	500 V AC	120 kA	120 kA	DF2CA10	DF2CN10					
	16 A	500 V AC	120 kA	120 kA	DF2CA16	DF2CN16					
	20 A	500 V AC	120 kA	120 kA	DF2CA20	DF2CN20					
	25 A	400 V AC	120 kA	120 kA	DF2CA25	DF2CN25					
	32 A	400 V AC	120 kA	120 kA	DF2CA32	DF2CN32					

* Podstawa jest dostarczona ze zworą w biegunie neutralnym.

Akcesoria pomocnicze do STI

Akcesoria			Nr ref.
	Nazwa		
	Zacisk śrubowy do końcówki oczkowej		27053
	Lampka sygnalizacyjna neonowa		15668
	Blokada urządzenia		15669
	Zacisk przyłączeniowy (4 szt.)		A9XPCM04
	Zestaw końcówek na szyny (40 szt.)	1P, 2P	A9XPE110
		3P	A9XPE310
		4P	A9XPE410
	Zestaw osłon do nieużywanych odpywów – osłona zębów (40 szt.)		A9XPT920

Szyny łączeniowe							
	Liczba biegunów	Typ	Szerokość modułów 18 mm				
			6	12	18	24	57 (osłony boczne zamawiane osobno)
	1P	L1...	A9XPH106	A9XPH112	-	A9XPH124	A9XPH157
	2P	L1L2...	-	A9XPH212	-	A9XPH224	A9XPH257
	3P	L1L2L3...	-	A9XPH312	-	A9XPH324	A9XPH357
	4P	NL1L2L3...	-	A9XPH412	-	A9XPH424	A9XPH457

Notatki

Rozłączniki bezpiecznikowe D02

IEC/EN60947-1, IEC/EN 60947-3, IEC 60269-1,
IEC 60269-3, VDE 0660-100, VDE 0660-107

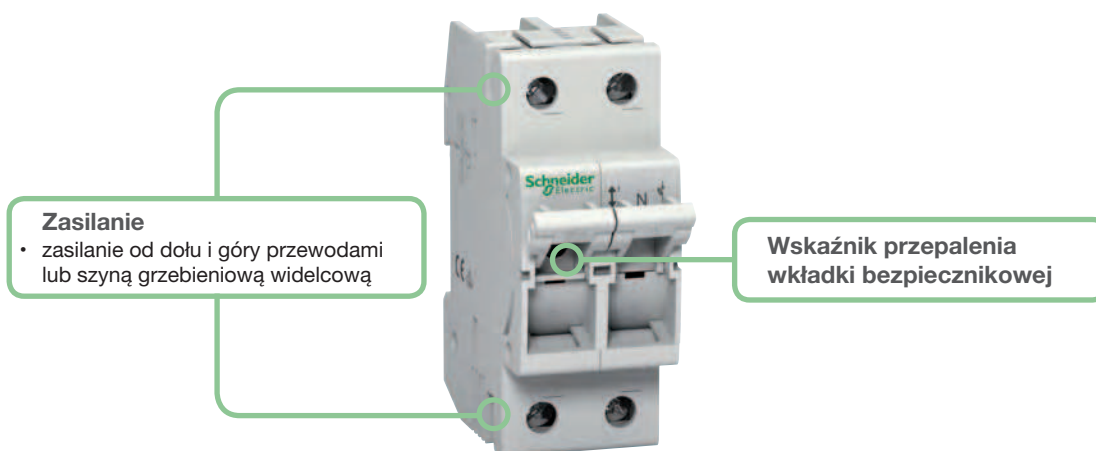

Rozłączniki z bezpiecznikami D0 zapewniają ochronę przed przeciążeniami i zwarciami.

- Do stosowania w sektorze usługowym i przemysłowym.

D02: Wstawka kalibrująca

- Umożliwia dopasowanie wkładki bezpiecznikowej od 20 A do 50 A.

Dane podstawowe

Napięcie znamionowe (U_e)	230/400 V AC 110 V DC (2P)	
Częstotliwość (Hz)	45–62 Hz	
Zdolność zwarciova (I_{sc})	AC	50 kA
	DC	8 kA
Napięcie znamionowe izolacji (U_i)	400 V	
Napięcie znamionowe udarowe wytrzymałwane (U_{imp})	6000 V	
Kategoria użytkowania (IEC 60947-3)	400 V AC	AC-22A (63 A) AC-23A (35 A)
	110 V DC (2P)	DC-22B (63 A)
	48 V DC (1P)	DC-22A (63 A)
Trwałość (O-C)	Elektryczna	1500 cykli
	Mechaniczna	8500 cykli

Dane szczegółowe

Stopień ochrony	Samo urządzenie	IP20
	Urządzenie w obudowie modułowej	IP40
Temperatura pracy	–5°C do +40°C	
Temperatura składowania	–25°C do +55°C	

Rozłączniki bezpiecznikowe D02

IEC/EN60947-1, IEC/EN 60947-3, IEC 60269-1,
IEC 60269-3, VDE 0660-100, VDE 0660-107

Rozłączniki bezpiecznikowe D02 (dostarczane bez bezpieczników)

	Prąd znamionowy (I _n)	Typ	Szerokość modułów 18 mm	Nr ref.
	1P			
	63 A	D02-63-1	1,5	MGN02163
	1P+N			
	63 A	D02-63-1N	3	MGN02663
	2P			
	63 A	D02-63-2	3	MGN02263
3P				
63 A	D02-63-3	4,5	MGN02363	
3P+N				
63 A	D02-63-3N	6	MGN02763	

Akcesoria do rozłączników D02

Wskaźniki D02 umożliwiające
ograniczenie zakresu wkładki
bezpiecznikowej od 20 A do 50 A

Wstawki kalibrujące (zestaw 15 szt.)

	Zakres	Kolor	Nr ref.
	20 A	Niebieski	MGN09120
	25 A	Żółty	MGN09125
	32-35-40 A	Czarny	MGN09135
	50 A	Biały	MGN09150



- Podstawy bezpiecznikowe SBI realizują zabezpieczenie przeciążeniowe i zwarciove.
- Stosowane są w budownictwie przemysłowym gdzie wymagana jest duża zdolność wyłączalna.
- Zapewniają bezpieczną przerwę izolacyjną, ale nie wolno ich używać jako rozłącznika.
- Wyposażone są w lampkę sygnalizującą przepalenie wkładki bezpiecznikowej.
- Można w nich umieszczać wkładki bezpiecznikowe typu aM lub gG (gL-gl) bez wybijaka.

Podstawowym zadaniem bezpieczników (bezpieczniki gG) jest zabezpieczenie przeciążeniowe i zwarciove. Bezpieczniki do obwodów silnikowych (bezpieczniki aM) realizują tylko zabezpieczenie zwarciove. Są stosowane do zabezpieczenia obwodów, w których występuje duży prąd chwilowy (silniki, strony pierwotne transformatorów itd.).

Dane podstawowe

Napięcie izolacji (U _i)	690 V
Kategoria użytkowania	Izolacja AC20B przełączając szufladę, nie może pracować pod obciążeniem





























Dane szczegółowe

Stopień ochrony	Samego urządzenia	IP20
	Urządzenia w obudowie	IP40
Temperatura pracy	-20°C do +60°C	
Temperatura użytkowania	-40°C do +80°C	
Sygnalizacja bezpiecznika wydmuchowego	Przez światło wskaźnika (neon)	
Częstotliwość pracy: 50/60 Hz		

Maksymalne dopuszczalne cechy wkładów bezpieczników:

Typ bezpiecznika		I _{th}	P _{max} ¹⁾
14 x 51 mm	aM	50 A	3 W
	gG	50 A	5 W
22 x 58 mm	aM	125 A	9,5 W
	gG	100 A	9,5 W

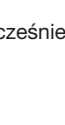
¹⁾ P_{max}: maksymalna moc tracona we wkładce bezpiecznikowej.

	Wkładka bezpiecznikowa						Podstawa bezpiecznikowa					
	Prąd znam.	Napięcie znamion. (U _e)	Prąd zwarciovowy (I _{sc})		Nr ref. wkładki		N	1P	1P+N*	2P	3P	3P+N*
			aM	gG	aM	gG						
14 x 51 mm	10 A	690 V AC	–	80 kA	–	DF2EN10						
	16 A	690 V AC	–	80 kA	–	DF2EN16	szer. mod.	szer. mod.	szer. mod.	szer. mod.	szer. mod.	szer. mod.
	25 A	690 V AC	120 kA	–	DF2EA25	–	1,5 x 18 mm	1,5 x 18 mm	3 x 18 mm	3 x 18 mm	4,5 x 18 mm	6 x 18 mm
	32 A	500 V AC	120 kA	120 kA	DF2EA32	DF2EN32						
	40 A	500 V AC	120 kA	120 kA	DF2EA40	DF2EN40						
	50 A	400 V AC	120 kA	–	DF2EA50	–						
22 x 58 mm	32 A	690 V AC	–	80 kA	–	DF2FN32	MGN15714	MGN15713	MGN15715	MGN15716	MGN15717	MGN15718
	40 A	690 V AC	80 kA	80 kA	DF2FA40	DF2FN40	szer. mod.	szer. mod.	szer. mod.	szer. mod.	szer. mod.	szer. mod.
	50 A	690 V AC	80 kA	80 kA	DF2FA50	DF2FN50	2 x 18 mm	2 x 18 mm	4 x 18 mm	4 x 18 mm	6 x 18 mm	8 x 18 mm
	63 A	690 V AC	80 kA	80 kA	DF2FA63	DF2FN63						
	80 A	690 V AC	80 kA	80 kA	DF2FA80	DF2FN80						
	100 A	500 V AC	120 kA	–	DF2FA100	–						

Uwaga: Wymiana wkładki bezpiecznikowej w rozdzielnicach typu Pragma i Prisma możliwa tylko po wcześniejszym zdjęciu maskownicy.

* Biegun neutralny jest wyposażony w złączkę rurkową.

Wycofana referencja Multi 9	Zamiennik Acti 9	Wycofana referencja Multi 9	Zamiennik Acti 9
aM		gG	
15762	DF2EA25	15787	DF2EN10
15763	DF2EA32	15788	DF2EN16
15764	DF2EA40	15791	DF2EN32
15765	DF2EA50	15792	DF2EN40
15751	DF2FA40	15794	DF2FN32
15752	DF2FA50	15795	DF2FN40
15753	DF2FA63	15796	DF2FN50
15754	DF2FA80	15797	DF2FN63
15755	DF2FA100	15798	DF2FN80

Uwaga: Referencje serii Multi 9 pakowane były po 10 szt., zamienniki zamawiamy pojedynczo.

Wyłączniki różnicowoprądowe iLD z podwójnymi zaciskami

IEC/EN 61008-1

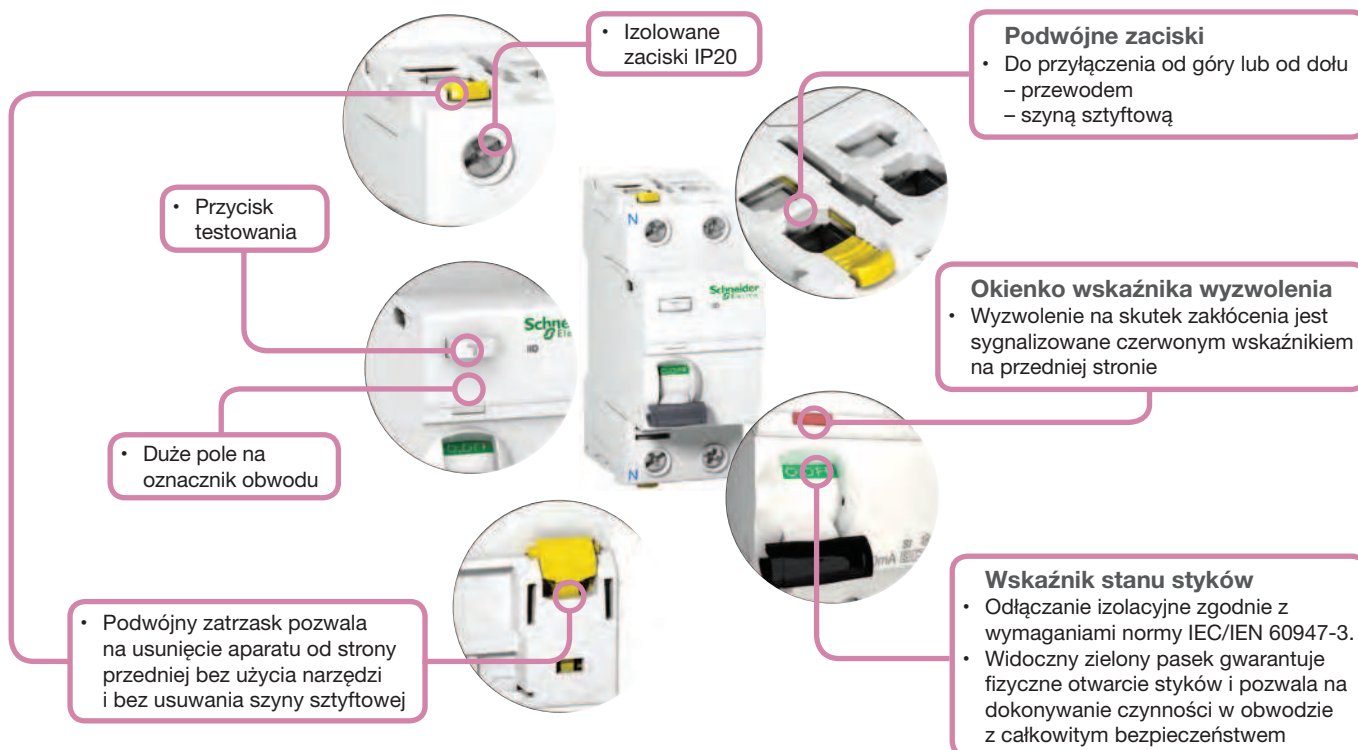

Wyłączniki różnicowoprądowe iLD z podwójnymi zaciskami tulejkowymi zapewniają:

- ochronę przed porażeniem przy dotyku bezpośrednim (≤ 30 mA),
- ochronę przed porażeniem przy dotyku pośrednim (≥ 100 mA),
- ochronę instalacji przed możliwością pożaru (300 mA lub 500 mA).

Wyłączniki typu SI zapewniają wyższy poziom zabezpieczenia przy zakłóceniach elektrycznych w środowisku zanieczyszczonym i korozyjnym.

Dane podstawowe

Wg IEC/EN 60947-2

Napięcie znamionowe izolacji (U_i)	500 V
Stopień zanieczyszczeń	3
Napięcie znamionowe udarowe wytrzymywane (U_{imp})	6 kV

Wg IEC/EN 61008-1

Prąd załączalny i wyłączalny ($I_m/I_{\Delta m}$)	1500 A	
Wytrzymywany bez wyzwolenia prąd udarowy (8/20 μ s)	Typ AC i A (nie selektywne Ⓜ)	250 A
	Typ AC, A (selektywne Ⓜ)	3 kA
	Typ SI	3 kA
Znamionowy prąd wyłączalny warunkowy ($I_{nc}/I_{\Delta c}$)	Z wyłącznikiem iC60N/H/L	Równy prądowi wyłączalnemu iC60
	Z bezpiecznikami	10 000 A

Dane dodatkowe

Stopień ochrony	Samo urządzenie		IP20
	Urządzenie w obudowie modułowej		IP40 Klasa II izolacji
Trwałość (O-C)	Elektryczna (AC1)	16 do 63 A	15 000 cykli
		80 do 100 A	10 000 cykli
	Mechaniczna		20 000 cykli
Temperatura pracy	Typ AC		-5°C do +60°C
	Typ A i SI		-25°C do +60°C
Temperatura składowania			-40°C do +85°C

Wyłączniki różnicowoprądowe iID z podwójnymi zaciskami

IEC/EN 61008-1

Wyłączniki iID typ AC, A i SI







	Czułość	Prąd znam. (I _n)	Typ AC		Typ A		Typ SI	
			Typ	Nr ref.	Typ	Nr ref.	Typ	Nr ref.
2P (szerokość modułów 2 x 18 mm)	10 mA	16 A	–	–	iID-A10-16-2	A9Z20225	–	–
		25 A	iID-AC10-25-2	A9Z10225	iID-A10-25-2	A9Z20225	iID-SI10-25-2	A9Z30225
	30 mA	25 A	iID-AC30-25-2	A9Z11225	iID-A30-25-2	A9Z21225	iID-SI30-25-2	A9Z31225
		40 A	iID-AC30-40-2	A9Z11240	iID-A30-40-2	A9Z21240	iID-SI30-40-2	A9Z31240
		63 A	iID-AC30-63-2	A9Z11263	iID-A30-63-2	A9Z21263	iID-SI30-63-2	A9Z31263
		80 A	iID-AC30-80-2	A9Z11280	iID-A30-80-2	A9Z21280	iID-SI30-80-2	A9Z31280
		100 A	iID-AC30-100-2	A9Z11291	iID-A30-100-2	A9Z21291	–	–
	30 mA typ G	40 A	iID-AC30G-40-2	A9Z76240	–	–	–	–
		63 A	iID-AC30G-63-2	A9Z76263	–	–	–	–
		100 A	–	–	–	–	iID-SI30-100-2	A9Z31291
	100 mA	40 A	iID-AC100-40-2	A9Z12240	iID-A100-40-2	A9Z22240	iID-SI100-40-2	A9Z32240
		63 A	iID-AC100-63-2	A9Z12263	iID-A100-63-2	A9Z22263	iID-SI100-63-2	A9Z32263
		80 A	iID-AC100-80-2	A9Z12280	iID-A100-80-2	A9Z22280	iID-SI100-80-2	A9Z32280
		100 A	iID-AC100-100-2	A9Z12291	iID-A100-100-2	A9Z22291	iID-SI100-100-2	A9Z32291
	100 mA typ G	40 A	iID-AC100G-40-2	A9Z77240	–	–	–	–
		63 A	iID-AC100G-63-2	A9Z77263	–	–	–	–
	300 mA	25 A	iID-AC300-25-2	A9Z14225	iID-A300-25-2	A9Z24225	–	–
		40 A	iID-AC300-40-2	A9Z14240	iID-A300-40-2	A9Z24240	–	–
		63 A	iID-AC300-63-2	A9Z14263	iID-A300-63-2	A9Z24263	–	–
		80 A	iID-AC300-80-2	A9Z14280	iID-A300-80-2	A9Z24280	–	–
	300 mA 	40 A	iID-AC300S-40-2	A9Z15240	iID-A300S-40-2	A9Z25240	iID-SI300S-40-2	A9Z35240
		63 A	iID-AC300S-63-2	A9Z15263	iID-A300S-63-2	A9Z25263	iID-SI300S-63-2	A9Z35263
		80 A	iID-AC300S-80-2	A9Z15280	iID-A300S-80-2	A9Z25280	iID-SI300S-80-2	A9Z35280
		100 A	iID-AC300S-100-2	A9Z15291	iID-A300S-100-2	A9Z25291	iID-SI300S-100-2	A9Z35291

Typ G – krótkozwłoczne

Wyłączniki różnicowoprądowe iID z podwójnymi zaciskami

IEC/EN 61008-1

Wyłączniki iID typ AC, A i SI

	Czułość	Prąd znam. (I _n)	Typ AC		Typ A		Typ SI		
			Typ	Nr ref.	Typ	Nr ref.	Typ	Nr ref.	
4P (szerokość modułów 4 x 18 mm)  	30 mA	25 A	iID-AC30-25-4	A9Z11425	iID-A30-25-4	A9Z21425	iID-SI30-25-4	A9Z31425	
		40 A	iID-AC30-40-4	A9Z11440	iID-A30-40-4	A9Z21440	iID-SI30-40-4	A9Z31440	
		63 A	iID-AC30-63-4	A9Z11463	iID-A30-63-4	A9Z21463	iID-SI30-63-4	A9Z31463	
		80 A	iID-AC30-80-4	A9Z11480	iID-A30-80-4	A9Z21480	iID-SI30-80-4	A9Z31480	
		100 A	iID-AC30-100-4	A9Z11491	iID-A30-100-4	A9Z21491	iID-SI30-100-4	A9Z31491	
		30 mA typ G	80 A	iID-AC30G-80-4	A9Z76480	iID-A30G-80-4	A9Z86480	-	-
			100 A	iID-AC30G-100-4	A9Z76491	iID-A30G-100-4	A9Z86491	-	-
			100 A	iID-AC100-40-4	A9Z12440	iID-A100-40-4	A9Z22440	-	-
		100 mA	63 A	iID-AC100-63-4	A9Z12463	iID-A100-63-4	A9Z22463	-	-
			80 A	iID-AC100-80-4	A9Z12480	iID-A100-80-4	A9Z22480	-	-
	100 A		iID-AC100-100-4	A9Z12491	iID-A100-100-4	A9Z22491	-	-	
	100 mA typ G		80 A	iID-AC100G-80-4	A9Z77480	-	-	-	
	300 mA	100 A	iID-AC100G-100-4	A9Z77491	-	-	-	-	
		25 A	iID-AC300-25-4	A9Z14425	iID-A300-25-4	A9Z44425	-	-	
		40 A	iID-AC300-40-4	A9Z14440	iID-A300-40-4	A9Z44440	-	-	
		63 A	iID-AC300-63-4	A9Z14463	iID-A300-63-4	A9Z44463	-	-	
		80 A	iID-AC300-80-4	A9Z14480	iID-A300-80-4	A9Z44480	-	-	
	300 mA 	100 A	iID-AC300-100-4	A9Z14491	iID-A300-100-4	A9Z44491	-	-	
		40 A	iID-AC300S-40-4	A9Z15440	iID-A300S-40-4	A9Z25440	iID-SI300S-40-4	A9Z35440	
		63 A	iID-AC300S-63-4	A9Z15463	iID-A300S-63-4	A9Z25463	iID-SI300S-63-4	A9Z35463	
		80 A	iID-AC300S-80-4	A9Z15480	iID-A300S-80-4	A9Z25480	iID-SI300S-80-4	A9Z35480	
	500 mA	100 A	iID-AC300S-100-4	A9Z15491	iID-A300S-100-4	A9Z25491	iID-SI300S-100-4	A9Z35491	
		25 A	-	-	iID-A500-25-4	A9Z26425	-	-	
		40 A	-	-	iID-A500-40-4	A9Z26440	-	-	
		63 A	-	-	iID-A500-63-4	A9Z26463	-	-	
		80 A	-	-	iID-A500-80-4	A9Z26480	-	-	
	100 A	-	-	iID-A500-100-4	A9Z26491	-	-		
	4P typ THV (szerokość modułów 4 x 18 mm)  	30 mA	40 A	iID-AC30-40-4THV	A9Z71440	iID-A30-40-4THV	A9Z81440	-	-
			63 A	iID-AC30-63-4THV	A9Z71463	iID-A30-63-4THV	A9Z81463	-	-
		30 mA typ G	40 A	iID-AC30G-40-4THV	A9Z78440	iID-A30G-40-4THV	A9Z88440	-	-
63 A			iID-AC30G-63-4THV	A9Z78463	iID-A30G-63-4THV	A9Z88463	-	-	
100 mA		40 A	iID-AC100-40-4THV	A9Z72440	iID-A100-40-4THV	A9Z82440	-	-	
		63 A	iID-AC100-63-4THV	A9Z72463	iID-A100-63-4THV	A9Z82463	-	-	
100 mA 		40 A	iID-AC100S-40-4THV	A9Z73440	iID-A100S-40-4THV	A9Z83440	iID-SI100S-40-4THV	A9Z93440	
		63 A	iID-AC100S-63-4THV	A9Z73463	iID-A100S-63-4THV	A9Z83463	iID-SI100S-63-4THV	A9Z93463	
100 mA typ G		40 A	iID-AC100G-40-4THV	A9Z79440	iID-A100G-40-4THV	A9Z89440	-	-	
		63 A	iID-AC100G-63-4THV	A9Z79463	iID-A100G-63-4THV	A9Z89463	-	-	
300 mA		40 A	iID-AC300-40-4THV	A9Z74440	-	-	-	-	
		63 A	iID-AC300-63-4THV	A9Z74463	-	-	-	-	
300 mA 		40 A	iID-AC300S-40-4THV	A9Z75440	-	-	iID-SI100G-40-4THV	A9Z95440	
		63 A	iID-AC300S-63-4THV	A9Z75463	-	-	iID-SI100G-63-4THV	A9Z95463	





Typ G – krótkozwłoczne





Wyłączniki różnicowoprądowe iLD z podwójnymi zaciskami

IEC/EN 61008-1

Wyzwalacze					
	Nazwa	Typ	Napięcie	Szerokość modułów 18 mm	Nr ref.
	Wyzwalacz podnapięciowy bezwłoczny	iMN	220...240 V AC 48 V AC, 48 V DC 115 V AC, 48 V DC	1	A9A26960 A9A26961 A9A26959
	Wyzwalacz podnapięciowy zwłoczny	iMNs	220...240 V AC	1	A9A26963
	Wyzwalacz podnapięciowy niezależny od napięcia zasilania	iMNx	220...240 V AC 280...415 V AC	1	A9A26969 A9A26971
	Wyzwalacz napięciowy	iMSU	230 V AC	1	A9A26500
	Wyzwalacz wzrostowy	iMX	100...415 V AC, 100...130 V DC 48 V AC 48 V DC 12...25 V AC 12...25 V DC	1	A9A26476 A9A26477 A9A26478
	Wyzwalacz wzrostowy z wbudowanym stykiem sygnalizującym stan otwarty/zamknięty	iMX+OF	100...415 V AC, 100...130 V DC 48 V AC, 48 V DC 12...24 V AC 12...24 V DC	1	A9A26946 A9A26947 A9A26948

Akcesoria pomocnicze do iID

Sygnalizacja					
	Nazwa	Typ	Napięcie	Szerokość modułów 18 mm	Nr ref.
	Styki pomocnicze otwarty/zamknięty	iOF	240...415 V AC, 24...130 V DC	0,5	A9A26924
	Styki sygnalizacji zakłócenia	iSD	240...415 V AC, 24...130 V DC	0,5	A9A26927
	Podwójne styki otwarty/zamknięty lub sygnalizacji zakłócenia	iOF/SD+OF	240...415 V AC, 24...130 V DC	0,5	A9A26929
	Podwójne styki otwarty/zamknięty i sygnalizacji zakłócenia	iOF+SD24	24 V DC	0,5	A9A26897







Akcesoria do przyłączenia					
		Nazwa			Nr ref.
		Bloki rozdzielcze Distribloc	Wyjścia do góry Wyjścia do dołu	04040 04041	
	Zacisk Al 50 mm ²		27060		
	Przyłącze śrubowe do końcówek oczkowych		27053		
	Zacisk wieloprzewodowy		19091		

Akcesoria pomocnicze do iID

Szyny łączeniowe							
	Liczba biegunów	Typ	Szerokość modułów 18 mm				
			6	12	18	24	57 (osłony boczne zamawiane osobno)
	2P	L1L2...	-	A9XPH212	-	A9XPH224	A9XPH257
	4P	NL1L2L3...	-	A9XPH412	-	A9XPH424	A9XPH457
	Aux+2P	AuxL1L2	-	-	-	-	A9XAH257
	Aux+4P	AuxNL1L2L3...	-	-	-	-	A9XAH457

Akcesoria			
	Nazwa		Nr ref.
	Osłona boczna	1P	A9XPE110
		2P	A9XPE210
		3P	A9XPE310
		4P	A9XPE410
	Osłona zębów		A9XPT920
	Zacisk przyłączeniowy	Pojedynczy	A9XPCM04
		Podwójny	A9XPCD04

Akcesoria pomocnicze do iID

Akcesoria do montażu		
	Nazwa	Nr ref.
	Plombowane osłony zacisków górnych i dolnych 2P (2 sztuki)	A9A26976
	Przegroda międzybiegunowa (10 sztuk)	27001
	Osłona śrub (20 sztuk)	A9A26981
	Odstępnik 9 mm	A9A27062
	Urządzenie do blokady kłódką (10 sztuk)	A9A26970
	Podstawa wtykowa	A9A27003
	Napęd obrotowy: z czarnym pokrętkiem z czerwonym pokrętkiem podzespoły napędowe bez pokrętła	A9A27005 A9A27006 A9A27008

Notatki

Wyłączniki różnicowoprądowe ID 125 A

Typu AC, A oraz SI
Znamionowy prąd różnicowy 30–500 mA
IEC/EN 61008-1
VDE 0664



Stan wyłącznika ID sygnalizowany trójpozycyjną dźwignią i wskaźnikiem na przedniej ścianie

- Zamknięty – zielony wskaźnik
- Wyzwolony po zakłóceniu (zielony wskaźnik)
- Otwarty (zielony wskaźnik)

Wyłączniki różnicowoprądowe ID 125 A zapewniają:

- ochronę przed porażeniem przy dotyku bezpośrednim (30 mA),
- ochronę przed porażeniem przy dotyku pośrednim (≥ 100 mA),
- ochronę instalacji przed możliwością pożaru (300 mA lub 500 mA).

Wyłączniki typu SI zapewniają wyższy poziom zabezpieczenia przy zakłóceniach elektrycznych oraz w środowisku zanieczyszczonym i korozyjnym.

Styki pomocnicze OFsp

– Sygnalizacja elektryczna: styki pomocnicze OFsp, montowane po lewej stronie wyłącznika posiadające podwójne zestyki przelączalne, sygnalizują stan „otwarty” lub „zamknięty” wyłącznika ID 125 A.

Dane podstawowe

Wg IEC60947

Napięcie znamionowe izolacji (U_i)	400 V
Stopień zanieczyszczeń	3
Napięcie znamionowe udarowe wytrzymywane (U_{imp})	4 kV

Wg IEC/EN 61008-1





Prąd załączalny i wyłączalny ($I_m/I_{\Delta m}$)	1250 A	
Wytrzymywane bez wyzwolenia prąd udarowy (8/20 μ s)	Typ AC i A (nie selektywne \square)	250 A
	Typ AC, A (selektywne \square)	3 kA
	Typ SI	3 kA
Znamionowy prąd wyłączalny warunkowy ($I_{nc}/I_{\Delta c}$)	Z bezpiecznikiem FU 125A gG	10 000 A

Dane dodatkowe

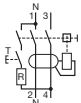

Stopień ochrony	Samo urządzenie	IP20 IP40 z osłoną śrub
	Urządzenie w obudowie modułowej	IP40 Klasa II izolacji
Trwałość (O-C)	Elektryczna	> 2000 cykli
	Mechaniczna	> 5000 cykli
Temperatura pracy		-25°C do +40°C
Temperatura składowania		-40°C do +85°C

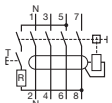
Wyłączniki różnicowoprądowe ID 125 A

Typu AC, A oraz SI
Znamionowy prąd różnicowy 30–500 mA
IEC/EN 61008-1
VDE 0664

Wyłączniki ID 125 A typ AC, A i SI								
	Czułość	Prąd znam. (I _n)	Typ AC		Typ A		Typ SI	
			Typ	Nr ref.	Typ	Nr ref.	Typ	Nr ref.
2P (szerokość modułów 2 x 18 mm)  	30 mA	125 A	ID125A-AC30-2	16966	ID125A-A30-2	16970	ID125A-SI30-2	16972
	300 mA	125 A	ID125A-AC300-2	16967	ID125A-A300-2	16971	ID125A-SI300-2	16973
4P (szerokość modułów 4 x 18 mm)  	30 mA	125 A	ID125A-AC30-4	16905	ID125A-A30-4	16924	ID125A-SI30-4	16920
	100 mA	125A	ID125A-AC100-4	16906	–	–	–	–
	300 mA	125 A	ID125A-AC300-4	16907	ID125A-A300-4	16926	ID125A-SI300-4	16921
	300 mA 	125 A	–	–	ID125A-A300S-4	16925	–	–
	500 mA	125 A	ID125A-AC500-4	16908	ID125A-A500-4	16927	–	–

Sygnalizacja					
	Styki	Typ	Napięcie	Szerokość modułów 18 mm	Nr ref.
	1 A	OFsp	110 V DC	0,5	16940
	6 A		230 V AC (AC15)		

Akcesoria			
	Nazwa	Szerokość modułów 18 mm	Nr ref.
	Oslona śrub (10 szt.) dla dopływu lub odpływu	2P	16938
	Oslona śrub (10 szt.) dla dopływu lub odpływu	4P	16939

Wyłączniki różnicowoprądowe ID typ B

Typu B
Znamionowy prąd różnicowy 30–500 mA
IEC/EN 61008-1
VDE 0664

Stan wyłącznika ID sygnalizowany trójpozycyjną dźwignią i wskaźnikiem na przedniej ściance

- Zamknięty (czerwony wskaźnik)
- Wyzwolony (zielony wskaźnik)
- Otwarty (zielony wskaźnik)



Wyłączniki różnicowoprądowe ID 125 A zapewniają:

- ochronę przed porażeniem przy dotyku bezpośrednim (30 mA),
- ochronę przed porażeniem przy dotyku pośrednim (≥ 300 mA),
- ochronę instalacji przed możliwością pożaru (300 mA lub 500 mA).

Typ B

Wyłączniki różnicowoprądowe ID typ B zapewniają:

Ochronę w przypadku ciągłego prądu zakłóceniewego w sieci trójfazowej, generowanego przez:

- sterowniki i regulatory prędkości,
- urządzenia do ładowania baterii i przekształtniki,
- urządzenia do zasilania rezerwowego.

Wyłączniki te gwarantują ochronę przy prądzie zakłóceniewym:

- różnicowym przemiennym sinusoidalnym (typ AC),
- różnicowym stałym pulsującym (typ A).

Wyłączniki mogą być zastosowane we wszystkich przypadkach zdefiniowanych w normach IEC 60364 i EN 50178. Schneider Electric gwarantuje, że wyłączniki ID typu B pracują prawidłowo w zestawieniu z regulatorami prędkości produkowanymi przez Schneider Electric.

Styki pomocnicze OFsp

Sygnalizacja elektryczna: styki pomocnicze OFsp, montowane po lewej stronie wyłącznika posiadające podwójne zestyki przełączalne, sygnalizują stan „otwarty” lub „zamknięty” wyłącznika ID 125 A.

Dane podstawowe

Wg IEC60947

Napięcie znamionowe izolacji (U_i)	400 V
Stopień zanieczyszczeń	3
Napięcie znamionowe udarowe wytrzymywane (U_{imp})	4 kV

Wg IEC/EN 61008-1

Prąd załączalny i wyłączalny ($I_M/I_{\Delta M}$)	25/40 A	500 A
	63/80 A	800 A
	125 A	1250 A
Wytrzymywany bez wyzwolenia prąd udarowy (8/20 μ s)	Nie selektywne \square	250 A
	Selektywne \square	3 kA
Znamionowy prąd wyłączalny warunkowy ($I_{nc}/I_{\Delta c}$)	25/40 A z bezpiecznikiem FU 80A gG	10 000 A
	63 A z bezpiecznikiem FU 100A gG	10 000 A
	80/125 A z bezpiecznikiem FU 125A gG	10 000 A

Dane dodatkowe

Stopień ochrony	Samo urządzenie	IP20, IP40 z osłoną śrub
	Urządzenie w obudowie modułowej	IP40 Klasa II izolacji
Trwałość (O-C)	Elektryczna	> 2000 cykli
	Mechaniczna	> 5000 cykli
Temperatura pracy		-25°C do +40°C
Temperatura składowania		-40°C do +85°C

Wyłączniki różnicowoprądowe ID typ B

Typu B
Znamionowy prąd różnicowy 30–500 mA
IEC/EN 61008-1
VDE 0664

Wyłączniki ID typ B

	Czułość	Prąd znamionowy (I_n)	Typ	Nr ref.
4P (szerokość modułów 4 x 18 mm)	30 mA	25 A	ID-B30-25-4	16750
		40 A	ID-B30-40-4	16752
		63 A	ID-B30-63-4	16756
		80 A	ID-B30-80-4	16760
		125 A	ID-B30-125-4	16763
	300 mA	25 A	ID-B300-25-4	16751
		40 A	ID-B300-40-4	16753
		63 A	ID-B300-63-4	16757
		80 A	ID-B300-80-4	16761
		125 A	ID-B300-125-4	16764
	300 mA \square	40 A	ID-B300S-40-4	16754
		63 A	ID-B300S-63-4	16758
		80 A	ID-B300S-80-4	16762
		125 A	ID-B300S-125-4	16765
	500 mA	40 A	ID-B500-40-4	16755
		63 A	ID-B500-63-4	16759
125 A		ID-B500-125-4	16766	



Sygnalizacja

	Styki	Typ	Napięcie	Szerokość modułów 18 mm	Nr ref.
	1 A	OFsp	110 V DC	0,5	16940
	6 A		230 V AC (AC15)		

Akcesoria

	Nazwa	Szerokość modułów 18 mm	Nr ref.
	Osłona śrub (10 szt.) dla dopływu lub odpływu	4P	16939

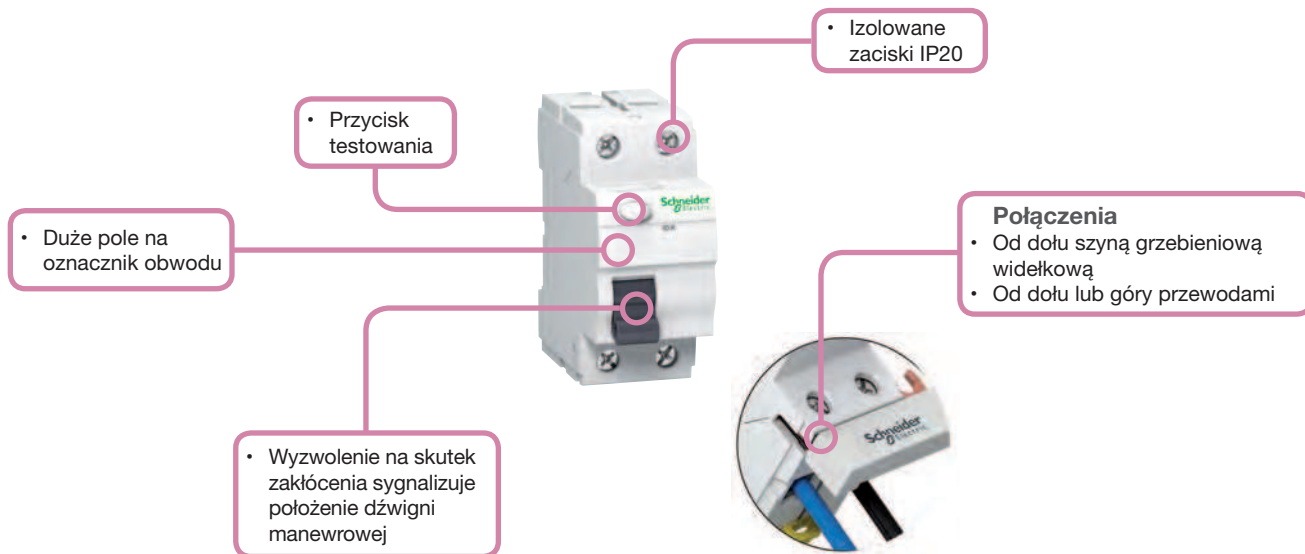

Wyłączniki różnicowoprądowe dedykowane do rynku budownictwa mieszkaniowego i komercyjnego zapewniają:





- ochronę przed porażeniem przy dotyku bezpośrednim (≤ 30 mA),
- ochronę przed porażeniem przy dotyku pośrednim (300 mA),
- ochronę instalacji przed możliwością pożaru (300 mA).



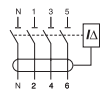

Dane podstawowe

Napięcie znamionowe izolacji (U_i)	440 V	
Stopień zanieczyszczeń	2	
Napięcie znamionowe udarowe wytrzymywane (U_{imp})	4 kV	
Prąd załączalny i wyłączalny ($I_m/I_{\Delta m}$)	500 A	
Znamionowy prąd wyłączalny warunkowy ($I_{nc}/I_{\Delta c}$)	Z wyłącznikiem nadprądowym	6000 A
	Z bezpiecznikiem	4500 A

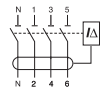
Dane dodatkowe

Stopień ochrony	Samo urządzenie	IP20
	Urządzenie w obudowie modułowej	IP40 Klasa II izolacji
Trwałość (O-C)	Elektryczna	2000 cykli (AC1)
	Mechaniczna	5000 cykli
Temperatura pracy	Typ AC	-5°C do +40°C
	Typ A	-25°C do +40°C
Temperatura składowania		-30°C do +40°C

Wyłączniki ID K							
	Prąd znamionowy (I_n)	Typ AC 30 mA			Typ A 30 mA		
		Typ	Szerokość modułów 18 mm	Nr ref.	Typ	Szerokość modułów 18 mm	Nr ref.
2P  	25 A	IDK-AC30-25-2	2	A9Z05225	IDK-A30-25-2	2	A9Z01225
	40 A	IDK-AC30-40-2	2	A9Z05240	IDK-A30-40-2	2	A9Z01240
4P  	25 A	IDK-AC30-25-4	4	A9Z05425	IDK-A30-25-4	4	A9Z01425
	40 A	IDK-AC30-40-4	4	A9Z05440	IDK-A30-40-4	4	A9Z01440
	63 A	IDK-AC30-63-4	4	A9Z05463	IDK-A30-63-4	4	A9Z01463
	Prąd znamionowy (I_n)	Typ AC 300 mA			Typ A 300 mA		
		Typ	Szerokość modułów 18 mm	Nr ref.	Typ	Szerokość modułów 18 mm	Nr ref.
4P  	40 A	IDK-AC300-40-4	4	A9Z06440	IDK-A300-40-4	4	A9Z04440
	63 A	IDK-AC300-63-4	4	A9Z06463	IDK-A300-63-4	4	A9Z04463

Szyny łączeniowe do ID K			
	Typ	Szerokość modułów 18 mm	Nr ref.
	L1	12	R9XFH112
		18	R9XFH118
		57	R9XFH157
	L1L2	12	R9XFH212
		18	R9XFH218
		57	R9XFH257
	L1L2L3	12	R9XFH312
		18	R9XFH318
		57	R9XFH357
	L1L2L3L4	12	R9XFH412
		18	R9XFH418
		57	R9XFH457

Bloki różnicowoprądowe Vigi C120

Typu AC, A oraz SI
Znamionowy prąd różnicowy 30–1000 mA
EN 61009

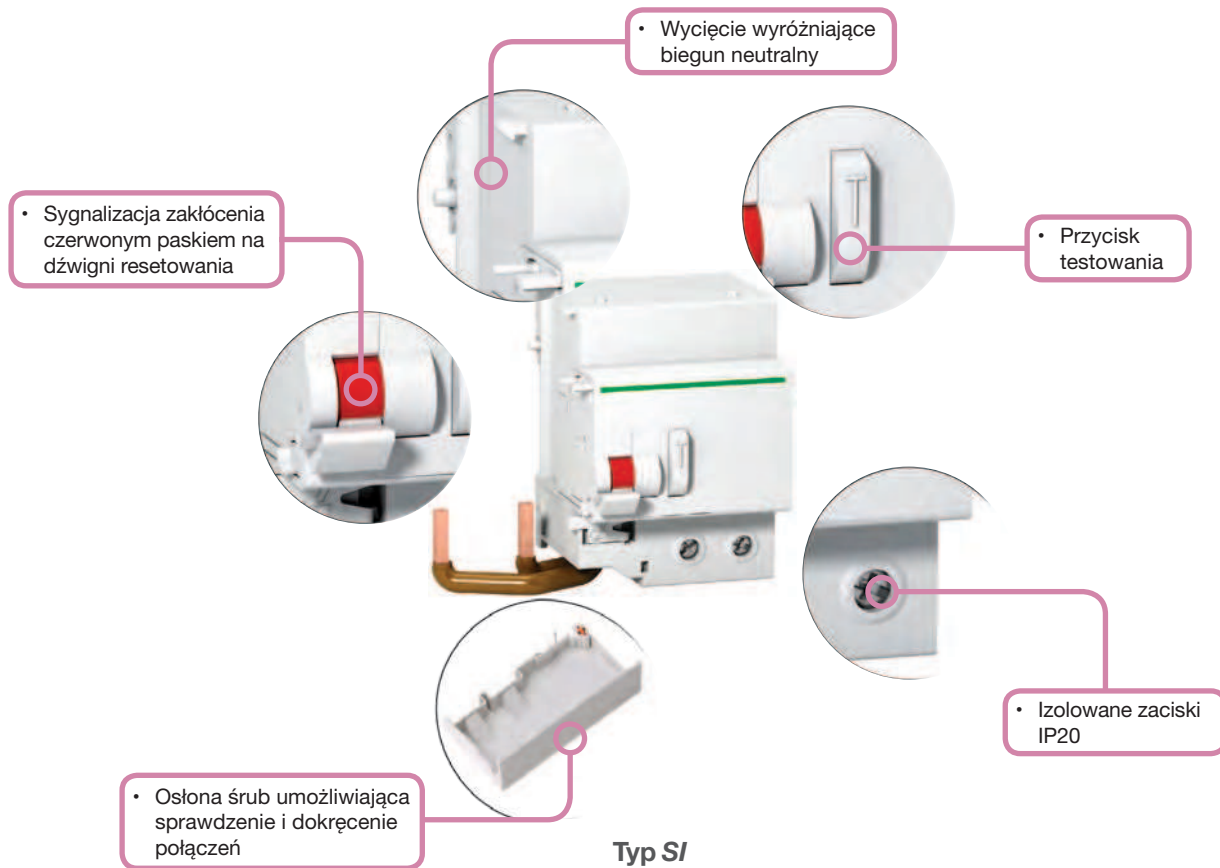

Typ SI

Wyłączniki typu SI zapewniają wyższy poziom zabezpieczenia przy zakłóceniach elektrycznych oraz w środowisku zanieczyszczonym i korozyjnym.

Bloki różnicowoprądowe Vigi C120 w zestawieniu z wyłącznikiem C120 spełniają następujące funkcje:

- ochrona przed porażeniem przy dotyku bezpośrednim (30 mA),
- ochrona przed porażeniem przy dotyku pośrednim (≥ 300 mA),
- ochrona instalacji przed możliwością pożaru (300 mA do 1000 mA).

Bloki różnicowoprądowe Vigi C120 w zestawieniu z wyłącznikiem C120 spełniają następujące funkcje:

- ochrona przed porażeniem przy dotyku bezpośrednim (30 mA),
- ochrona przed porażeniem przy dotyku pośrednim (≥ 300 mA),
- ochrona instalacji przed możliwością pożaru (300 mA do 1000 mA).

Szczególne cechy typu SI:

- Są przystosowane do działania w środowisku w którym występują:
 - wysokie prawdopodobieństwo niezamierzonych wyzwoleń: częste wyładowania atmosferyczne, system IT, występowanie stateczników elektronicznych, przemienniki częstotliwości, rozdzielnice zawierające filtry zakłóceń, systemy komputerowe itd.
- Ściemniacze:
 - Występowanie harmonicznych lub tłumienie wysokich częstotliwości.
 - Występowanie składowych prądu stałego: diody, mostki diodowe, zasilanie przełączalne itd.
- Są zabezpieczone przed niezamierzonymi wyzwoleniami spowodowanymi przejściowymi przepięciami (wyładowania atmosferyczne, operacje łączeniowe w sieci itd.).

Bloki różnicowoprądowe Vigi C120

Typu AC, A oraz SI
Znamionowy prąd różnicowy 30–1000 mA
EN 61009

Dane podstawowe

Wg IEC 60947-2

Napięcie znamionowe izolacji (U_i)	500 V AC
Stopień zanieczyszczeń	3
Napięcie znamionowe udarowe wytrzymywane (U_{imp})	6 kV





Wg EN 61009

Wytrzymywany bez wyzwolenia prąd udarowy (8/20 μ s)	Typy AC i A (nie selektywne \square)	250 A
	Typy AC i A (selektywne \square)	3 kA
	Typ SI (nie selektywne \square)	3 kA
	Typ SI (selektywne \square)	5 kA



Dane dodatkowe

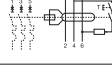

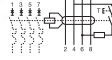
Stopień ochrony	Samo urządzenie	IP20
	Urządzenie w obudowie modułowej	IP40 Klasa II izolacji
Temperatura pracy	Typ AC	-5°C do +60°C
	Typ A i SI	-25°C do +60°C
Temperatura składowania		-40°C do +85°C

Bloki Vigi C120

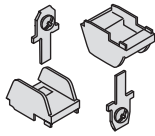
	Czułość	Typ AC		Typ A		Typ SI	
		Typ	Nr ref.	Typ	Nr ref.	Typ	Nr ref.
2P (szerokość modułów 3,5 x 18 mm) 	30 mA	VIGIC120-AC30-2	A9N18563	VIGIC120-A30-2	A9N18572	VIGIC120-SI30-2	A9N18591
	300 mA	VIGIC120-AC300-2	A9N18564	VIGIC120-A300-2	A9N18573	VIGIC120-SI300-2	A9N18592
	500 mA	VIGIC120-AC500-2	A9N18565	VIGIC120-A500-2	A9N18574	-	-
	300 mA \square	VIGIC120-AC300S-2	A9N18544	-	-	VIGIC120-SI300S-2	A9N18556
	1000 mA \square	VIGIC120-AC1000S-2	A9N18545	-	-	VIGIC120-SI1000S-2	A9N18557
							
3P (szerokość modułów 5 x 18 mm) 	30 mA	VIGIC120-AC30-3	A9N18566	VIGIC120-A30-3	A9N18575	VIGIC120-SI30-3	A9N18594
	300 mA	VIGIC120-AC300-3	A9N18567	VIGIC120-A300-3	A9N18576	VIGIC120-SI300-3	A9N18595
	500 mA	VIGIC120-AC500-3	A9N18568	VIGIC120-A500-3	A9N18577	-	-
	300 mA \square	VIGIC120-AC300S-3	A9N18546	-	-	VIGIC120-SI300S-3	A9N18558
	1000 mA \square	VIGIC120-AC1000S-3	A9N18547	-	-	VIGIC120-SI1000S-3	A9N18559
							
4P (szerokość modułów 5 x 18 mm) 	30 mA	VIGIC120-AC30-4	A9N18569	VIGIC120-A30-4	A9N18578	VIGIC120-SI30-4	A9N18597
	300 mA	VIGIC120-AC300-4	A9N18570	VIGIC120-A300-4	A9N18579	VIGIC120-SI300-4	A9N18599
	500 mA	VIGIC120-AC500-4	A9N18571	VIGIC120-A500-4	A9N18580	VIGIC120-SI500-4	A9N18599
	300 mA \square	VIGIC120-AC300S-4	A9N18548	VIGIC120-A300S-4	A9N18587	VIGIC120-SI300S-4	A9N18560
	500 mA \square	-	-	VIGIC120-A500S-4	A9N18588	-	-
	1000 mA \square	VIGIC120-AC1000S-4	A9N18549	VIGIC120-A1000S-4	A9N18589	VIGIC120-SI1000S-4	A9N18561
							

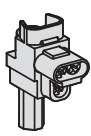
Akcesoria pomocnicze do Vigi C120

Akcesoria do przyłączenia		
	Nazwa	Nr ref.
	Zacisk Al 50 mm ²	27060
	Zacisk wieloprzewodowy (4 sztuki)	19091
	Zacisk wieloprzewodowy (3 sztuki)	19096

Akcesoria do montażu		
	Nazwa	Nr ref.
	Odstępnik 9 mm	A9N27062
	Urządzenie do blokady kłódką (4 sztuki)	27145
	Pokręto napędu przedłużonego	27047
	Pokręto stałe	27048
	Mechanizm napędowy	27046

Notatki

Bloki różnicowoprądowe Vigi NG125

Typu AC, A oraz SI
Znamionowy prąd różnicowy 30–3000 mA
IEC/EN 61947-2

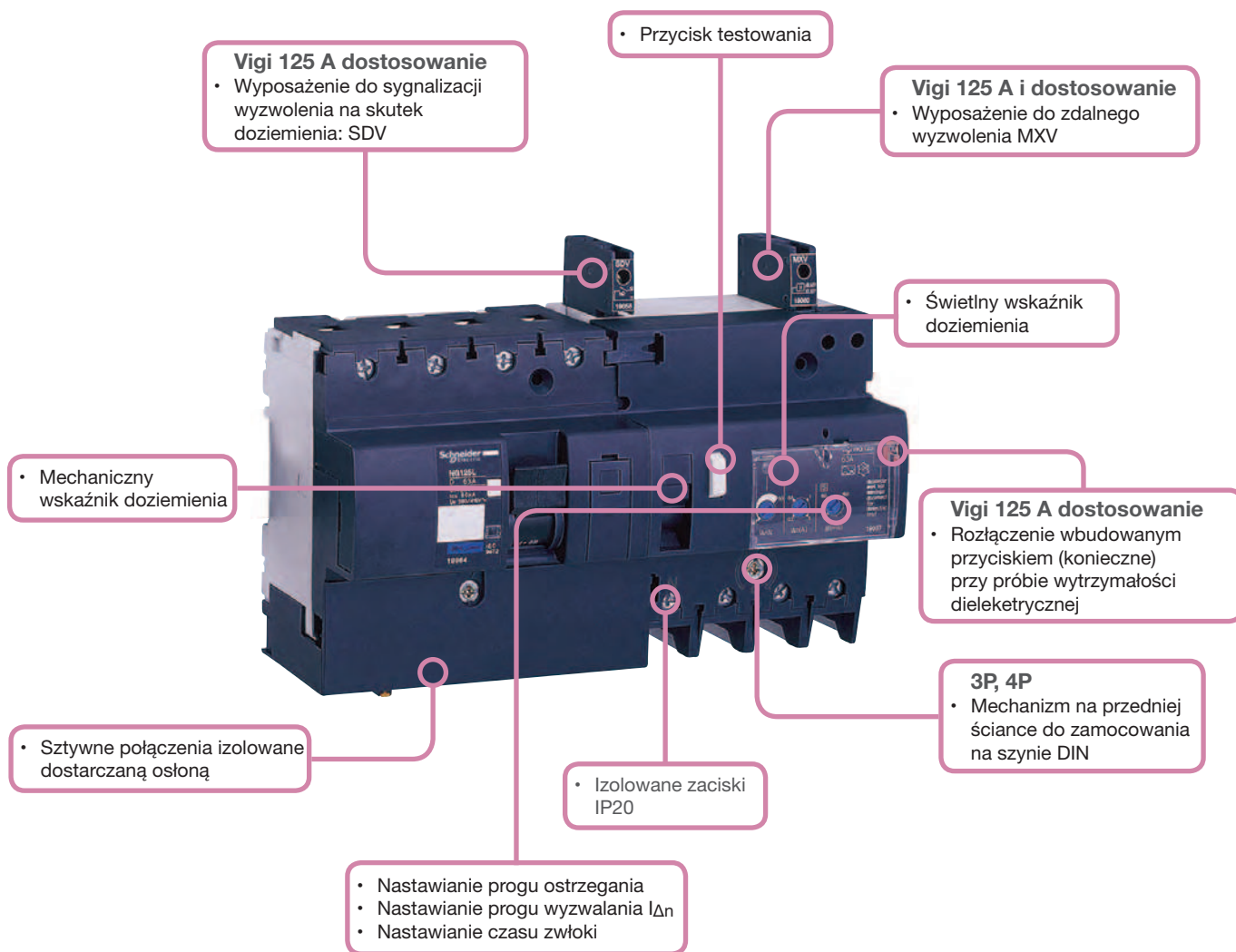

Typ SI

Urządzenia typu SI są przystosowane do działania w środowisku, w którym występują:

- Wysokie prawdopodobieństwo niezamierzonych wyzwoleń: częste wyładowania atmosferyczne, system IT, występowanie stateczników elektronicznych, przemienniki częstotliwości, rozdzielnice zawierające filtry zakłóceń, systemy komputerowe itd.
- Ściemniacze:
 - występowanie harmonicznych lub tłumienie wysokich częstotliwości
 - występowanie składowych prądu stałego: diody, mostki diodowe, zasilanie przełączalne itd.
- Są zabezpieczone przed niezamierzonymi wyzwoleńmi spowodowanymi przejściowymi przepięciami (wyładowania atmosferyczne, operacje łączeniowe w sieci itd.).

Bloki różnicowoprądowe Vigi NG125 w zestawieniu z wyłącznikiem NG125 spełniają następujące funkcje:

- ochrona przed porażeniem przy dotyku bezpośrednim (30 mA),
- ochrona przed porażeniem przy dotyku pośrednim (300 mA),
- ochrona instalacji przed możliwością pożaru (300 mA).

Bloki różnicowoprądowe Vigi NG125 w zestawieniu z wyłącznikiem NG125 spełniają następujące funkcje:

- ochrona przed porażeniem przy dotyku bezpośrednim (30 mA),
- ochrona przed porażeniem przy dotyku pośrednim (≥ 300 mA),
- ochrona instalacji przed możliwością pożaru (300 mA lub 500 mA).

Bloki różnicowoprądowe Vigi NG125

Typu AC, A oraz SI
Znamionowy prąd różnicowy 30–3000 mA
IEC/EN 61947-2

Szczególne cechy typu SI:

- Są przystosowane do działania w środowisku, w którym występują: wysokie prawdopodobieństwo niezamierzonych wyzwoleń: częste wyładowania atmosferyczne, system IT, występowanie stateczników elektronicznych, przemienniki częstotliwości, rozdzielnice zawierające filtry zakłóceń, systemy komputerowe itd.

Ściemniacze:

- Występowanie harmonicznych lub tłumienie wysokich częstotliwości.
- Występowanie składowych prądu stałego: diody, mostki diodowe, zasilanie przełączalne itd.
- Są zabezpieczone przed niezamierzonymi wyzwoleńmi spowodowanymi przejściowymi przepięciami (wyładowania atmosferyczne, operacje łączeniowe w sieci itd.).

Dane podstawowe

Wg IEC/EN 60947-2

Napięcie znamionowe izolacji (U_i)	690 V
Stopień zanieczyszczeń	3
Napięcie znamionowe udarowe wytrzymywane (U_{imp})	8 kV

Wg IEC/EN 61009-1

Wytrzymywany bez wyzwolenia prąd udarowy (8/20 μ s)	Selektywne lub R	5 kA
	Bezwłoczne	3 kA

Dane dodatkowe

Stopień ochrony	Samo urządzenie	IP20
	Urządzenie w obudowie modułowej	IP40
Temperatura pracy	Typ AC	–5°C do +60°C
	Typ A i SI	–25°C do +60°C
Temperatura składowania		–40°C do +85°C

Dane dodatkowe

Vigi 125 A i dostosowanie

Wtykowe wyposażenie pomocnicze	MXV	Zdalne wyzwalanie
	SDV	Sygnalizacja lub wyzwolenie przy doziemieniu

Vigi nastawialne

Czułość nastawialna ($I_{\Delta n}$)		300, 500, 1000, 3000 mA
Czas wyzwalania	Bezwłoczne	
	Selektywne	60 ms
	Zwłoczne	150 ms
Sygnalizacja prądu różnicowego dla 3P i 4P 300...3000 I/S/R (ostrzeżenie)		Na przedniej ściance diodą LED
		Zdalnie przez bezpotencjałowy styk normalnie otwarty 250 V-1 A (niskiego poziomu)
		Czułość nastawiana potencjometrem w zakresie od 10% do 50% $I_{\Delta n}$
Rozłączenie konieczne przy próbie wytrzymałości dielektrycznej		Wbudowanym przyciskiem

Zestawienie NG125+ Vigi NG125

	Vigi NG125 63 A	Vigi NG125 125 A
NG125 \leq 63 A	–	NIE
NG125 80...125 A*	NIE	–

(*) Nie stosuje się bloków różnicowoprądowych Vigi do wyłączników 2P o prądzie znamionowym 80 A.



Bloki różnicowoprądowe Vigi NG125

Typu AC, A oraz SI
Znamionowy prąd różnicowy 30–3000 mA
IEC/EN 61947-2

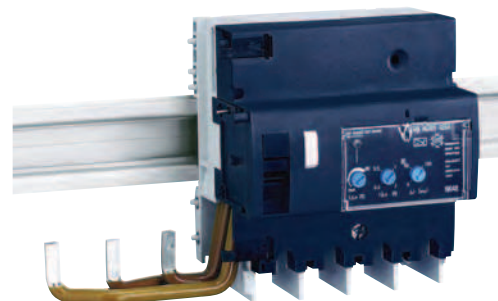
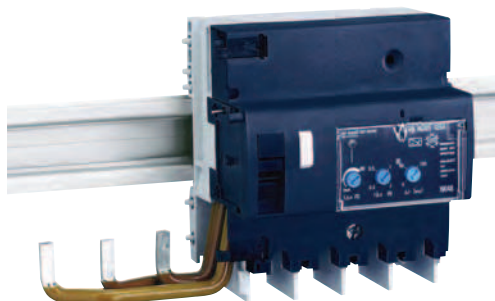

Bloki Vigi NG125								
	Czułość	Prąd znam. (I _n)	Typ AC		Typ A		Typ SI	
			Typ	Nr ref.	Typ	Nr ref.	Typ	Nr ref.
2P (szerokość modułów 2,5 x 18 mm) 	30 mA	63 A	VIGING125-AC30-63-2	19000	VIGING125-A30-63-2	19010	–	–
	300 mA	63 A	VIGING125-AC300-63-2	19001	VIGING125-A300-63-2	19012	–	–
	300 mA 	63 A	–	–	VIGING125-A300S-63-2	19030	–	–
	1000 mA 	63 A	–	–	VIGING125-A1000S-63-2	19031	–	–
3P (szerokość modułów 3,5 x 18 mm) 	30 mA	63 A	VIGING125-AC30-63-3	19002	VIGING125-A30-63-3	19013	–	–
	300 mA	63 A	VIGING125-AC300-63-3	19003	VIGING125-A300-63-3	19014	–	–
	300 mA	63 A	–	–	VIGING125-A300S-63-3	19032	–	–
	1000 mA	63 A	–	–	VIGING125-A1000S-63-3	19033	–	–
	300...3000 I/S/R	63 A	–	–	VIGING125-AI/S/R-63-3	19036	–	–
4P (szerokość modułów 3 x 18 mm) 	30 mA	125 A	–	–	VIGING125-A30-125-3	19039	VIGING125-SI30-125-3	19100
	300...1000 I/S	125 A	–	–	VIGING125-AI/S-125-3	19044	–	–
	300...3000 I/S/R	125 A	–	–	VIGING125-AI/S/R-125-3	19047	VIGING125-SII/S/R-125-3	19106

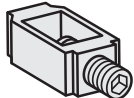
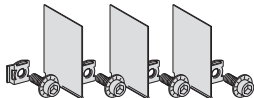

Akcesoria pomocnicze do Vigi NG125

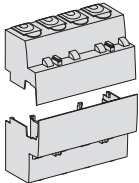
Przyłączenie		
	Nazwa	Nr ref.
	Zacisk Al 70 mm ³	19095
	Przyłącze śrubowe do końcówek oczkowych	19093
	Przyłącze do małych końcówek oczkowych	19094

Bezpieczeństwo			
	Nazwa	Nr ref.	
	Osłona zacisków RCD (zestaw 1 górna/1 dolna)	2P 63 A	19074
		3P 63 A	19075
		3P dostosowana 63 A, 3P 125 A	19077
		4P 63 A	19076
		4P dostosowana 63 A, 4P 125 A	19078

Wyzwalacze						
	Nazwa	Typ	Napięcie	Liczba styków	Szerokość modułów 18 mm	Nr ref.
	Wyzwalacz wzrostowy	MXV	110...240 V AC 110 V DC	–		19060
	Styki sygnalizacji zakłócenia vigi	SDV	250 V AC 250 V AC	1NO		19058
				1NC		19059

Wyłączniki nadmiaroprądowe z członem różnicowoprądowym iDPN Vigi

Typu AC, A oraz SI
Znamionowy prąd różnicowy 10–300 mA
IEC/EN 61009

- Szybkie zamykanie styków

- Izolowane zaciski

Wskaźnik stanu styków

- Odłączanie izolacyjne zgodnie z wymaganiami normy IEC/EN 60947-2.
- Widoczny zielony pasek gwarantuje fizyczne otwarcie styków i pozwala na dokonywanie czynności w obwodzie odpływowym z całkowitym bezpieczeństwem

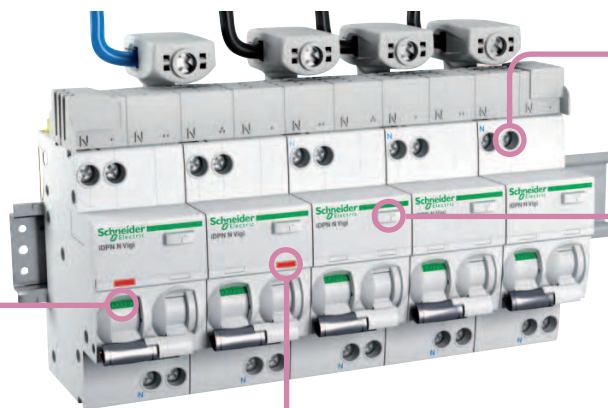

- Przycisk testowania

Okienko wskaźnika wyzwolenia

- Wyzwolenie na skutek zakłócenia jest sygnalizowane czerwonym wskaźnikiem na przedniej stronie. Wyzwolenie na skutek zwarcia – wskaźnik po lewej stronie, wyzwolenie na skutek prądu upływu do ziemi – po prawej.

Wyłączniki nadmiaroprądowe z członem różnicowoprądowym iDPN Vigi zapewniają pełne zabezpieczenie obwodu odbiorczego (przy przetężeniu i uszkodzeniu izolacji):

- ochrona przed porażeniem przy dotyku bezpośrednim (≤ 30 mA),
- ochrona przed porażeniem przy dotyku pośrednim (300 mA),
- ochrona instalacji przed możliwością pożaru (300 mA).

Urządzenia typu SI zostały opracowane do obsługi sieci z optymalnym bezpieczeństwem i ciągłością pracy przy występujących w instalacjach:

- ekstremalnych warunkach atmosferycznych,
- odbiornikach generujących harmoniczne,
- przejściowych prądach przetężeniowych.

Wyłączniki nadmiarowoprądowe z członem różnicowoprądowym iDPN Vigi

Typu AC, A oraz SI
Znamionowy prąd różnicowy 10–300 mA
IEC/EN 61009

Dane podstawowe			
Wg IEC60947			
		iDPN N Vigi	iDPN H Vigi
Napięcie znamionowe izolacji (U_i)		440 V AC	
Stopień zanieczyszczeń		3	
Napięcie znamionowe udarowe wytrzymywane (U_{imp})		4 kV	
Temperatura cechowania		30°C	
Wyzwalanie magnetyczne	Charakterystyka B	Pomiędzy 3 a 5 I_n	
	Charakterystyka C	Pomiędzy 5 a 10 I_n	
Wg IEC/EN 61008-1			
Klasa ograniczania		1	
Znamionowy prąd wyłączalny (I_{cn})		6000 A	10 000 A
Znamionowy różnicowy prąd załączalny i wyłączalny ($I_{\Delta n}$)		6000 A	10 000 A
Wytrzymywany prąd 8/20 μ s	Typ AC	250 A	250 A
	Typ A	250 A	250 A
	Typ SI	3 kA	3 kA
Dane dodatkowe			
Zabezpieczenie różnicowoprądowe bezzwłoczne		10, 30, 100, 300 mA	30, 300 mA
Stopień ochrony (IEC 60529)	Samo urządzenie	IP20	
	Urządzenie w obudowie modułowej	IP40	
Trwałość (O-C)	Elektryczna	≤ 20 A	20 000 cykli
		≥ 25 A	10 000 cykli
	Mechaniczna	20 000 cykli	
Kategoria przepięciowa (IEC 60364)		III	
Temperatura pracy	Typ AC	-5°C do +60°C	
	Typ A i SI	-25°C do +60°C	
Temperatura składowania		-40°C do +85°C	
Tropikalizacja (IEC 60068-1)		T2 (wilgotność względna 95% przy 55°C)	

Wyłączniki nadmiarowoprądowe z członem różnicowoprądowym iDPN Vigi

Typu AC, A oraz SI
Znamionowy prąd różnicowy 10–300 mA
IEC/EN 61009

iDPN N Vigi charakterystyka B

	Czułość	Prąd znam. (I _n)	Typ AC		Typ A		
			Typ	Nr ref.	Typ	Nr ref.	
1P+N (szerokość modułów 2 x 18 mm) 	10 mA	10 A	–	–	–	iDPNNVigi-A10-B10-1N	A9D08610
		16 A	–	–	–	iDPNNVigi-A10-B16-1N	A9D08616
	30 mA	4 A	iDPNNVigi-AC30-B4-1N	A9D55604	iDPNNVigi-A30-B4-1N	A9D56604	
		6 A	iDPNNVigi-AC30-B6-1N	A9D55606	iDPNNVigi-A30-B6-1N	A9D56606	
		10 A	iDPNNVigi-AC30-B10-1N	A9D55610	iDPNNVigi-A30-B10-1N	A9D56610	
		13 A	–	–	iDPNNVigi-A30-B13-1N	A9D56613	
		16 A	iDPNNVigi-AC30-B16-1N	A9D55616	iDPNNVigi-A30-B16-1N	A9D56616	
		20 A	iDPNNVigi-AC30-B20-1N	A9D55620	iDPNNVigi-A30-B20-1N	A9D56620	
		25 A	iDPNNVigi-AC30-B25-1N	A9D55625	iDPNNVigi-A30-B25-1N	A9D56625	
		32 A	iDPNNVigi-AC30-B32-1N	A9D55632	iDPNNVigi-A30-B32-1N	A9D56632	
	40 A	iDPNNVigi-AC30-B40-1N	A9D55640	iDPNNVigi-A30-B40-1N	A9D56640		
	100 mA	4 A	–	–	iDPNNVigi-A100-B4-1N	A9D60604	
		6 A	–	–	iDPNNVigi-A100-B6-1N	A9D60606	
		10 A	–	–	iDPNNVigi-A100-B10-1N	A9D60610	
		13 A	–	–	iDPNNVigi-A100-B13-1N	A9D60613	
		16 A	–	–	iDPNNVigi-A100-B16-1N	A9D60616	
		20 A	–	–	iDPNNVigi-A100-B20-1N	A9D60620	
		25 A	–	–	iDPNNVigi-A100-B25-1N	A9D60625	
		32 A	–	–	iDPNNVigi-A100-B32-1N	A9D60632	
	40 A	–	–	iDPNNVigi-A100-B40-1N	A9D60640		
	300 mA	4 A	iDPNNVigi-AC300-B4-1N	A9D68604	iDPNNVigi-A300-B4-1N	A9D69604	
		6 A	iDPNNVigi-AC300-B6-1N	A9D68606	iDPNNVigi-A300-B6-1N	A9D69606	
		10 A	iDPNNVigi-AC300-B10-1N	A9D68610	iDPNNVigi-A300-B10-1N	A9D69610	
		13 A	–	–	iDPNNVigi-A300-B13-1N	A9D69613	
		16 A	iDPNNVigi-AC300-B16-1N	A9D68616	iDPNNVigi-A300-B16-1N	A9D69616	
		20 A	iDPNNVigi-AC300-B20-1N	A9D68620	iDPNNVigi-A300-B20-1N	A9D69620	
		25 A	iDPNNVigi-AC300-B25-1N	A9D68625	iDPNNVigi-A300-B25-1N	A9D69625	
		32 A	iDPNNVigi-AC300-B32-1N	A9D68632	iDPNNVigi-A300-B32-1N	A9D69632	
	40 A	iDPNNVigi-AC300-B40-1N	A9D68640	iDPNNVigi-A300-B40-1N	A9D69640		

Wyłączniki nadmiarowoprądowe z członem różnicowoprądowym iDPN Vigi

Typu AC, A oraz SI
Znamionowy prąd różnicowy 10–300 mA
IEC/EN 61009

iDPN N Vigi charakterystyka C

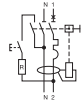
	Czułość	Prąd znam. (I _n)	Typ AC		Typ A		Typ SI	
			Typ	Nr ref.	Typ	Nr ref.	Typ	Nr ref.
1P+N (szerokość modułów 2 x 18 mm)  	10 mA	10 A	–	–	iDPNNVigi-A10-C10-1N	A9D02610	–	–
		16 A	–	–	iDPNNVigi-A10-C16-1N	A9D02616	–	–
	30 mA	6 A	iDPNNVigi-AC30-C6-1N	A9D31606	iDPNNVigi-A30-C6-1N	A9D32606	iDPNNVigi-SI30-C6-1N	A9D33606
		10 A	iDPNNVigi-AC30-C10-1N	A9D31610	iDPNNVigi-A30-C10-1N	A9D32610	iDPNNVigi-SI30-C10-1N	A9D33610
		13 A	–	–	iDPNNVigi-A30-C13-1N	A9D32613	iDPNNVigi-SI30-C13-1N	A9D33613
		16 A	iDPNNVigi-AC30-C16-1N	A9D31616	iDPNNVigi-A30-C16-1N	A9D32616	iDPNNVigi-SI30-C16-1N	A9D33616
		20 A	iDPNNVigi-AC30-C20-1N	A9D31620	iDPNNVigi-A30-C20-1N	A9D32620	iDPNNVigi-SI30-C20-1N	A9D33620
		25 A	iDPNNVigi-AC30-C25-1N	A9D31625	iDPNNVigi-A30-C25-1N	A9D32625	iDPNNVigi-SI30-C25-1N	A9D33625
		32 A	iDPNNVigi-AC30-C32-1N	A9D31632	iDPNNVigi-A30-C32-1N	A9D32632	iDPNNVigi-SI30-C32-1N	A9D33632
		40 A	iDPNNVigi-AC30-C40-1N	A9D31640	iDPNNVigi-A30-C40-1N	A9D32640	iDPNNVigi-SI30-C40-1N	A9D33640
	100 mA	6 A	–	–	iDPNNVigi-A100-C6-1N	A9D52606	iDPNNVigi-SI100-C6-1N	A9D53606
		10 A	–	–	iDPNNVigi-A100-C10-1N	A9D52610	iDPNNVigi-SI100-C10-1N	A9D53610
		13 A	–	–	iDPNNVigi-A100-C13-1N	A9D52613	iDPNNVigi-SI100-C13-1N	A9D53613
		16 A	–	–	iDPNNVigi-A100-C16-1N	A9D52616	iDPNNVigi-SI100-C16-1N	A9D53616
		20 A	–	–	iDPNNVigi-A100-C20-1N	A9D52620	iDPNNVigi-A100-SI20-1N	A9D53620
		25 A	–	–	iDPNNVigi-A100-C25-1N	A9D52625	iDPNNVigi-A100-SI25-1N	A9D53625
		32 A	–	–	iDPNNVigi-A100-C32-1N	A9D52632	iDPNNVigi-A100-SI32-1N	A9D53632
		40 A	–	–	iDPNNVigi-A100-C40-1N	A9D52640	iDPNNVigi-SI100-C40-1N	A9D53640
	300 mA	6 A	iDPNNVigi-AC300-C6-1N	A9D41606	iDPNNVigi-A300-C6-1N	A9D42606	iDPNNVigi-A300-SI6-1N	A9D43606
		10 A	iDPNNVigi-AC300-C10-1N	A9D41610	iDPNNVigi-A300-C10-1N	A9D42610	iDPNNVigi-A300-SI10-1N	A9D43610
		13 A	–	–	iDPNNVigi-A300-C13-1N	A9D42613	iDPNNVigi-SI300-C13-1N	A9D43613
		16 A	iDPNNVigi-AC300-C16-1N	A9D41616	iDPNNVigi-A300-C16-1N	A9D42616	iDPNNVigi-A300-SI16-1N	A9D43616
		20 A	iDPNNVigi-AC300-C20-1N	A9D41620	iDPNNVigi-A300-C20-1N	A9D42620	iDPNNVigi-A300-SI20-1N	A9D43620
		25 A	iDPNNVigi-AC300-C25-1N	A9D41625	iDPNNVigi-A300-C25-1N	A9D42625	iDPNNVigi-SI300-C25-1N	A9D43625
		32 A	iDPNNVigi-AC300-C32-1N	A9D41632	iDPNNVigi-A300-C32-1N	A9D42632	iDPNNVigi-SI300-C32-1N	A9D43632
		40 A	iDPNNVigi-AC300-C40-1N	A9D41640	iDPNNVigi-A300-C40-1N	A9D42640	iDPNNVigi-SI300-C40-1N	A9D43640

Wyłączniki nadmiaroprądowe z członem różnicowoprądowym iDPN Vigi

Typu AC, A oraz SI
Znamionowy prąd różnicowy 10–300 mA
IEC/EN 61009

iDPN H Vigi charakterystyka B

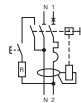
	Czułość	Prąd znam. (I_n)	Typ A	
			Typ	Nr ref.
1P+N (szerokość modułów 2 x 18 mm)  	30 mA	6 A	iDPNHVigi-A30-B6-1N	A9D07606
		10 A	iDPNHVigi-A30-B10-1N	A9D07610
		16 A	iDPNHVigi-A30-B16-1N	A9D07616
		20 A	iDPNHVigi-A30-B20-1N	A9D07620
		25 A	iDPNHVigi-A30-B25-1N	A9D07625
		32 A	iDPNHVigi-A30-B32-1N	A9D07632



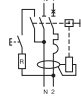

iDPN H Vigi charakterystyka C

	Czułość	Prąd znam. (I_n)	Typ A		Typ SI		
			Typ	Nr ref.	Typ	Nr ref.	
1P+N (szerokość modułów 2 x 18 mm)  	30 mA	6 A	iDPNHVigi-A30-C6-1N	A9D37606	iDPNHVigi-SI30-C6-1N	A9D38606	
		10 A	iDPNHVigi-A30-C10-1N	A9D37610	iDPNHVigi-SI30-C10-1N	A9D38610	
		16 A	iDPNHVigi-A30-C16-1N	A9D37616	iDPNHVigi-SI30-C16-1N	A9D38616	
		20 A	iDPNHVigi-A30-C20-1N	A9D37620	iDPNHVigi-SI30-C20-1N	A9D38620	
		25 A	iDPNHVigi-A30-C25-1N	A9D37625	iDPNHVigi-SI30-C25-1N	A9D38625	
		32 A	iDPNHVigi-A30-C32-1N	A9D37632	iDPNHVigi-SI30-C32-1N	A9D38632	
	300 mA	6 A	iDPNHVigi-A300-C6-1N	A9D47606	iDPNHVigi-A300-SI6-1N	A9D48606	
		10 A	iDPNHVigi-A300-C10-1N	A9D47610	iDPNHVigi-A300-SI10-1N	A9D48610	
		16 A	iDPNHVigi-A300-C16-1N	A9D47616	iDPNHVigi-A300-SI16-1N	A9D48616	
		20 A	iDPNHVigi-A300-C20-1N	A9D47620	iDPNHVigi-A300-SI20-1N	A9D48620	
		25 A	iDPNHVigi-A300-C25-1N	A9D47625	iDPNHVigi-A300-SI25-1N	A9D48625	
		32 A	iDPNHVigi-A300-C32-1N	A9D47632	iDPNHVigi-A300-SI32-1N	A9D48632	



Akcesoria pomocnicze do iDPN Vigi

Wyzwalacze					
	Nazwa	Typ	Napięcie	Szerokość modułów 18 mm	Nr ref.
	Wyzwalacz podnapięciowy bezwłoczny	iMN	220...240 V AC 48 V AC, 48 V DC 115 V AC, 48 V DC	1	A9A26960 A9A26961 A9A26959
	Wyzwalacz podnapięciowy zwłoczny	iMNs	220...240 V AC	1	A9A26963
	Wyzwalacz podnapięciowy niezależny od napięcia zasilania	iMNx	220...240 V AC 280...415 V AC	1	A9A26969 A9A26971
	Wyzwalacz napięciowy	iMSU	230 V AC	1	A9A26500
	Wyzwalacz wzrostowy	iMX	100...415 V AC, 100...130 V DC 48 V AC 48 V DC 12...25 V AC 12...25 V DC	1	A9A26476 A9A26477 A9A26478
	Wyzwalacz wzrostowy z wbudowanym stykiem sygnalizującym stan otwarty/zamknięty	iMX+OF	100...415 V AC, 100...130 V DC 48 V AC, 48 V DC 12...24 V AC 12...24 V DC	1	A9A26946 A9A26947 A9A26948



Akcesoria pomocnicze do iDPN Vigi

Sygnalizacja					
	Nazwa	Typ	Napięcie	Szerokość modułów 18 mm	Nr ref.
	Styki pomocnicze otwarty/zamknięty	iOF	240...415 V AC, 24...130 V DC	0,5	A9A26924
	Styki sygnalizacji zakłócenia	iSD	240...415 V AC, 24...130 V DC	0,5	A9A26927
	Podwójne styki otwarty/zamknięty lub sygnalizacji zakłócenia	iOF/SD+OF	240...415 V AC, 24...130 V DC	0,5	A9A26929
	Podwójne styki otwarty/zamknięty i sygnalizacji zakłócenia	iOF+SD24	24 V DC	0,5	A9A26897

Akcesoria pomocnicze do iDPN Vigi

Szyny sztyftowe				
Szyna sztyftowa dostarczana z 4 zaślepkami i 1 osłoną na sztyft	Liczba biegunów	Szerokość modułów 18 mm		Nr ref.
		Szyna sztyftowa	Oslona zębów	
	1P + N	12	3	21501
		24	6	21503
	3P + N	12	3	21505
		24	6	21507
Szyna sztyftowa bez zaślepek				
	1P + N	48	–	21089
	3P + N	48	–	21093

Akcesoria do przyłączenia		
	Nazwa	Nr ref.
	Przyłącze śrubowe do końcówek oczkowych	27053

Akcesoria do montażu		
	Nazwa	Nr ref.
	Odstępnik 9 mm	A9A27062
	Urządzenie do blokady kłódką (10 sztuk)	A9A26970

Wyłączniki nadmiarowoprądowe z członem różnicowoprądowym DPN N Vigi

Typu AC, A oraz SI
Znamionowy prąd różnicowy 30–300 mA
IEC/EN 61009-1

- Szybkie zamykanie styków

- Możliwość umieszczania urządzeń iDPN Vigi 1P+N oraz DPN Vigi 3P+N w jednym rzędzie na tej samej szynie grzebieniowej

- Izolowane zaciski

- Przycisk testowania

Wskaźnik stanu styków

- Zielony pasek na dźwigni napędowej gwarantuje otwarcie wszystkich biegunów, co zapewnia (możliwość blokowania kłódką) warunki bezpiecznej pracy na odłączonej części instalacji

Wyłączniki nadmiarowoprądowe z członem różnicowoprądowym DPN N Vigi zapewniają pełne zabezpieczenie obwodu odbiorczego (przy przetężeniu i uszkodzeniu izolacji):

- ochrona przed porażeniem przy dotyku bezpośrednim (30 mA),
- ochrona przed porażeniem przy dotyku pośrednim (300 mA),
- ochrona instalacji przed możliwością pożaru (300 mA).

Urządzenia typu SI zostały opracowane do obsługi sieci z optymalnym bezpieczeństwem i ciągłością pracy przy występujących w instalacjach:

- ekstremalnych warunkach atmosferycznych,
- odbiornikach generujących harmoniczne,
- przejściowych prądach przetężeniowych.

Wyłączniki nadmiaroprądowe z członem różnicowoprądowym DPN N Vigi

Typu AC, A oraz SI
Znamionowy prąd różnicowy 30–300 mA
IEC/EN 61009-1

Dane podstawowe

Wg IEC60947

Napięcie znamionowe izolacji (U_i)	440 V AC	
Stopień zanieczyszczeń	3	
Napięcie znamionowe udarowe wytrzymywane (U_{imp})	4 kV	
Temperatura cechowania	30°C	
Wyzwalanie magnetyczne	Charakterystyka B	Pomiędzy 3 a 5 I_n
	Charakterystyka C	Pomiędzy 5 a 10 I_n

Wg EN 61009

Klasa ograniczania	3	
Znamionowy prąd wyłączalny (I_{cn})	6000 A	
Znamionowy różnicowy prąd załączalny i wyłączalny ($I_{\Delta n}$)	6000 A	
Wytrzymywany prąd 8/20 μ s	Typ AC	250 A
	Typ A	250 A
	Typ SI	–

Dane dodatkowe

Zabezpieczenie różnicowoprądowe bezzwłoczne	30, 300 mA		
Stopień ochrony (IEC 60529)	Samo urządzenie	IP20	
	Urządzenie w obudowie modułowej	IP40	
Trwałość (O-C)	Elektryczna	≤ 20 A	20 000 cykli
		≥ 25 A	10 000 cykli
	Mechaniczna	20 000 cykli	
Kategoria przepięciowa (IEC 60364)	III		
Temperatura pracy	Typ AC	–5°C do +60°C	
	Typ A i SI	–25°C do +60°C	
Temperatura składowania	–40°C do +70°C		
Tropikalizacja (IEC 60068-1)	T2 (wilgotność względna 95% przy 55°C)		

Wyłączniki nadmiaroprądowe z członem różnicowoprądowym DPN N Vigi

Typu AC, A oraz SI
Znamionowy prąd różnicowy 30–300 mA
IEC/EN 61009-1

DPN N Vigi charakterystyka B

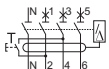
	Czułość	Prąd znam. (I _n)	Typ AC		Typ A			
			Typ	Nr ref.	Typ	Nr ref.		
3P+N (szerokość modułów 5 x 18 mm) 	30 mA	6 A	DPNNVigi-AC30-B6-3N	A9D55706	DPNNVigi-A30-B6-3N	A9D56706		
		10 A	DPNNVigi-AC30-B10-3N	A9D55710	DPNNVigi-A30-B10-3N	A9D56710		
		13 A	–	–	DPNNVigi-A30-B13-3N	A9D56713		
		16 A	DPNNVigi-AC30-B16-3N	A9D55716	DPNNVigi-A30-B16-3N	A9D56716		
		20 A	DPNNVigi-AC30-B20-3N	A9D55720	DPNNVigi-A30-B20-3N	A9D56720		
		25 A	DPNNVigi-AC30-B25-3N	A9D55725	DPNNVigi-A30-B25-3N	A9D56725		
		32 A	DPNNVigi-AC30-B32-3N	A9D55732	DPNNVigi-A30-B32-3N	A9D56732		
		40 A	DPNNVigi-AC30-B40-3N	A9D55740	DPNNVigi-A30-B40-3N	A9D56740		
								

DPN N Vigi charakterystyka C

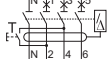
	Czułość	Prąd znam. (I _n)	Typ AC		Typ A		
			Typ	Nr ref.	Typ	Nr ref.	
3P+N (szerokość modułów 5 x 18 mm) 	30 mA	6 A	DPNNVigi-AC30-C6-3N	A9D31706	DPNNVigi-A30-C6-3N	A9D32706	
		10 A	DPNNVigi-AC30-C10-3N	A9D31710	DPNNVigi-A30-C10-3N	A9D32710	
		13 A	–	–	DPNNVigi-A30-C13-3N	A9D32713	
		16 A	DPNNVigi-AC30-C16-3N	A9D31716	DPNNVigi-A30-C16-3N	A9D32716	
		20 A	DPNNVigi-AC30-C20-3N	A9D31720	DPNNVigi-A30-C20-3N	A9D32720	
		25 A	DPNNVigi-AC30-C25-3N	A9D31725	DPNNVigi-A30-C25-3N	A9D32725	
		32 A	DPNNVigi-AC30-C32-3N	A9D31732	DPNNVigi-A30-C32-3N	A9D32732	
		40 A	DPNNVigi-AC30-C40-3N	A9D31740	DPNNVigi-A30-C40-3N	A9D32740	
		300 mA	10 A	DPNNVigi-AC300-C10-3N	A9D41710	DPNNVigi-A300-C10-3N	A9D42710
			16 A	DPNNVigi-AC300-C16-3N	A9D41716	DPNNVigi-A300-C16-3N	A9D42716
20 A	DPNNVigi-AC300-C20-3N		A9D41720	DPNNVigi-A300-C20-3N	A9D42720		
25 A	DPNNVigi-AC300-C25-3N		A9D41725	DPNNVigi-A300-C25-3N	A9D42725		
							



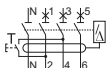

DPN N Vigi charakterystyka C

	Czułość	Prąd znam. (I _n)	Typ SI	
			Typ	Nr ref.
3P+N (szerokość modułów 5 x 18 mm) 	30 mA	10 A	DPNNVigi-SI30-C10-3N	A9D33710
		13 A	DPNNVigi-SI30-C13-3N	A9D33713
		16 A	DPNNVigi-SI30-C16-3N	A9D33716
		20 A	DPNNVigi-SI30-C20-3N	A9D33720
		25 A	DPNNVigi-SI30-C25-3N	A9D33725
		32 A	DPNNVigi-SI30-C32-3N	A9D33732
		40 A	DPNNVigi-SI30-C40-3N	A9D33740
				

Akcesoria pomocnicze do DPN N Vigi

Wyzwalacze					
	Nazwa	Typ	Napięcie	Szerokość modułów 18 mm	Nr ref.
	Wyzwalacz podnapięciowy bezzwłoczny	MN	220...240 V AC 48 V AC, 48 V DC 115 V AC, 48 V DC	1	A9N26960 A9N26961 A9N26959
	Wyzwalacz podnapięciowy zwłoczny	MNs	220...240 V AC	1	A9N26963
	Wyzwalacz podnapięciowy niezależny od napięcia zasilania	MNx	220...240 V AC 280...415 V AC	1	A9N26969 A9N26971
	Wyzwalacz napięciowy	MSU	230 V AC	1	A9N26500
	Wyzwalacz wzrostowy	MX	100...415 V AC, 100...130 V DC 48 V AC 48 V DC 12...25 V AC 12...25 V DC	1	A9N26476 A9N26477 A9N26478
	Wyzwalacz wzrostowy z wbudowanym stykiem sygnalizującym stan otwarty/zamknięty	MX+OF	100...415 V AC, 100...130 V DC 48 V AC, 48 V DC 12...24 V AC 12...24 V DC	1	A9N26946 A9N26947 A9N26948



Akcesoria pomocnicze do DPN N Vigi

Sygnalizacja					
	Nazwa	Typ	Napięcie	Szerokość modułów 18 mm	Nr ref.
	Styki sygnalizacji zakłócenia	SD	24...415 V AC 24...130 V DC	0,5	A9N26927
	Podwójne styki otwarty/zamknięty i sygnalizacji zakłócenia	OF+SD24	24 V DC	0,5	A9N26899
	Styki pomocnicze otwarty/zamknięty	OF	24...415 V AC 24...130 V DC	0,5	A9N26924
	Podwójne styki otwarty/zamknięty lub sygnalizacji zakłócenia	OF+SD/OF	24...415 V AC 24...130 V DC	0,5	A9N26929

Notatki

Wyłączniki różnicowoprądowe z członem nadmiarowoprądowym DPN Vigi K

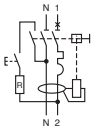
Wytrzymałość zwarcia: 6 kA
wg IEC 61009-1

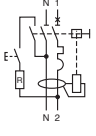
Wyłączniki DPN Vigi K					
Typ A 30 mA	Prąd znam. (I_n)	Charakterystyka B		Charakterystyka C	
		Typ	Nr ref.	Typ	Nr ref.
1P+N (szerokość modułów 2 x 18 mm)  	20 A	DPNVIGIK-A30-B10-1N	A9D23610	DPNVIGIK-A30-C10-1N	A9D21610
	16 A	DPNVIGIK-A30-B16-1N	A9D23616	DPNVIGIK-A30-C16-1N	A9D21616
	20 A	DPNVIGIK-A30-B20-1N	A9D23620	DPNVIGIK-A30-C20-1N	A9D21620
Typ AC 30 mA		Charakterystyka B		Charakterystyka C	
1P+N (szerokość modułów 2 x 18 mm)  	20 A	DPNVIGIK-AC30-B10-1N	A9D22610	DPNVIGIK-AC30-C10-1N	A9D20610
	16 A	DPNVIGIK-AC30-B16-1N	A9D22616	DPNVIGIK-AC30-C16-1N	A9D20616
	20 A	DPNVIGIK-AC30-B20-1N	A9D22620	DPNVIGIK-AC30-C20-1N	A9D20620

Szyny łączeniowe do DPN Vigi K(1P)



Aparaty K60N, SW, ID K oraz DPN Vigi K można łączyć szyną grzebieniową w jednym rzędzie. Jedynie tor neutralny do DPN Vigi K wyprowadzamy przewodem.

Szyny łączeniowe do DPN Vigi K(1P)

	Typ	Szerokość modułów 18mm	Nr ref.
1P 	L1	12	R9XFH112
		18	R9XFH118
		57	R9XFH157



Typ 1/klasa B

PRD1 Master



- wykonanie 1P, 1P+N, 3P, 3P+N
- prąd impulsowy $I_{imp} = 25 \text{ kA}$
- napięciowy poziom ochrony $U_p = 1,5 \text{ kV}$
- **technologia iskiernikowa bezwydmuchowa**
- **wymienne wkłady**
- sygnalizacja uszkodzenia: wskaźnik, zdalna sygnalizacja: styk 1 A/250 V AC

PRF1 Master

- wykonanie 1P
- prąd impulsowy $I_{imp} = 50 \text{ kA}$
- napięciowy poziom ochrony $U_p = 1,5 \text{ kV}$
- **technologia iskiernikowa bezwydmuchowa**







Ogranicznik przepięć Typu 1 jest zalecany do instalacji elektrycznych w obiektach usługowych oraz w budynkach przemysłowych chronionych przez instalację odgromową ze zwodami odgromowymi pionowymi lub w postaci siatki zwodów. Chroni on instalacje elektryczne przed skutkami bezpośredniego uderzenia pioruna. Jest stosowany w celu przewodzenia prądu pioruna przy bezpośrednim trafieniu w obiekt, wpływającego od uziomu do przewodów instalacji. Musi być zainstalowany za urządzeniem rozłączającym od strony zasilania, takim jak bezpiecznik lub wyłącznik, którego zdolność wyłączenia musi być przynajmniej równa maksymalnemu spodziewanemu prądowi zwarcia w miejscu jego zainstalowania.

Dane techniczne

		PRF1 Master	PRD1 Master
Częstotliwość pracy		50/60 Hz	50 Hz
Stopień ochrony	Panel frontowy	IP40	IP40
	Zaciski	IP20	IP20
	Udary	IK05	IK05
Czas odpowiedzi (8/20 μs)		$\leq 1 \mu\text{s}$	$\leq 100 \text{ ns}$
Wskaźnik uszkodzenia		–	Biały: prawidłowe działanie
		–	Czerwony: uszkodzenie
	Zdalna sygnalizacja	–	1 A/250 V AC 0,2 A/125 V DC
Przyłączenie za pomocą zacisków tulejkowych	Przewód sztywny	10...50 mm ²	10...50 mm ²
	Przewód elastyczny	10...35 mm ²	10...35 mm ²
Temperatura pracy		–40°C do +85°C	–25°C do +60°C
Normy	Typ 1	IEC 61643-1  PN-EN 61643-11 Typ 1	IEC 61643-1  PN-EN 61643-11 Typ 1
Certyfikat		KEMAKEUR, CE	CE

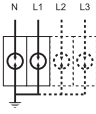
Ograniczniki przepięć Typ 1 (klasa B)

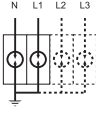
IEC 61643-1
PN-EN 61643-11 Typ 1

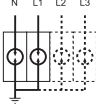
PRF1-MASTER								
	Typ	Rodzaj sieci	Liczba biegunów/ szerokość modułów 18 mm	Prąd impulsowy I_{imp} (10/350) N/ PE[kA]	Prąd wyładowczy I_{max} (8/20)/ znamionowy prąd wyładowczy I_n (8/20) [kA]	Napięcie znamionowe [V]	Maksymalne dopuszczalne napięcie pracy U_c [V]	Nr ref.
 	PRF1-MASTER-T1-1P	IT ^① punkt neutralny pojedynczy	1P/2	50/35	-/50	230	440	16630
 	2 x PRF1-MASTER-T1-1P	IT ^① punkt neutralny pojedynczy	2P/4	50/35	-/50	230	440	2 x 16630
 	3 x PRF1-MASTER-T1-1P	IT ^① punkt neutralny pojedynczy	3P/6	50/35	-/50	230	440	3 x 16630
 	4 x PRF1-MASTER-T1-1P	IT ^① punkt neutralny pojedynczy	4P/8	50/35	-/50	230	440	4 x 16630

① Wersja bez wskaźnika.

Ograniczniki przepięć Typ 1 (klasa B)

IEC 61643-1
PN-EN 61643-11 Typ 1

PRD1-MASTER								
	Typ	Rodzaj sieci	Liczba biegunów/szerokość modułów 18 mm	Prąd impulsowy I_{imp} (10/350) [kA]	Prąd wyładowczy I_{max} (8/20)/znamionowy prąd wyładowczy I_n (8/20) [kA]	Napięcie znamionowe [V]	Maks. dopuszczalne napięcie pracy U_c [V]	Nr ref.
	PRD1-MASTER-T1-1P	TN-C, IT	1P/2	25	-/25	230	350	16360
	PRD1-MASTER-T1-1P+N	TT, TN-S	1P+N/4	25	-/25	230/400	350	16361
	2xPRD1-MASTER-T1-1P	TN-C, IT, IT	2P/4	25	-/25	230	350	2 x 16360
	PRD1-MASTER-T1-3P	TN-C, IT	3P/6	25	-/25	230	350	16362
	PRD1-MASTER-T1-3P+N	TT, TN-S	3P+N/8	25	-/25	230/400	350	16363
	4xPRD1-MASTER-T1-1P	TN-C, IT, IT	4P/8	25	-/25	230	350	4 x 16360

Akcesoria pomocnicze do ograniczników przepięć Typu 1

Wkłady wymienne do PRD1 Master

	Używany do ogranicznika przepięć:	Faza (Typ 1) Nr ref.	Przewód neutralny Nr ref.
	PRD1 Master 1P	16314	–
	PRD1 Master 1P+N	16314	16317
	PRD1 Master 3P	3 x 16314	–
	PRD1 Master 3P+N	3 x 16314	16317

Akcesoria do PRF1 Master

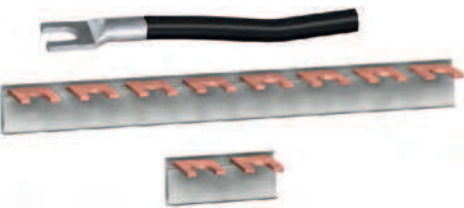
	Typ	Liczba biegunów	Nr ref.
	Szyna łączeniowa 4P	4	16643
	Szyna łączeniowa 6P	6	16644
	Szyna łączeniowa 8P	8	16645
	Przewód elastyczny o długości 200 mm		16646



Typ 1+2/klasa B+C

iPRF1 Master

- wykonanie 1P+N, 3P, 3P+N
- prąd impulsowy $I_{imp} = 12,5 \text{ kA}$
- maksymalny prąd wyładowczy $I_{max} = 50 \text{ kA}$
- napięciowy poziom ochrony $U_p = 1,5 \text{ kV}$
- **technologia warystorowa**
- sygnalizacja uszkodzenia: wskaźnik, zdalna sygnalizacja: styk 1 A/250 V AC



PRF1 Master

- wykonanie 1P, 1P+N, 3P, 3P+N
- prąd impulsowy $I_{imp} = 25 \text{ kA}$
- maksymalny prąd wyładowczy $I_{max} = 40 \text{ kA}$
- napięciowy poziom ochrony $U_p = 1,5 \text{ kV}$
- **technologia iskiernikowa bezwydmuchowa i warystorowa**
- **wymienne wkłady**
- sygnalizacja uszkodzenia: wskaźnik, zdalna sygnalizacja: styk 1 A/250 V AC

Ogranicznik przepięć Typu 1 jest zalecany do instalacji elektrycznych w obiektach usługowych oraz w budynkach przemysłowych chronionych przez instalację odgromową ze zwodami odgromowymi pionowymi lub w postaci siatki zwodów. Chroni on instalacje elektryczne przed skutkami bezpośredniego uderzenia pioruna. Jest stosowany w celu przewodzenia prądu pioruna przy bezpośrednim trafieniu w obiekt, wpływającego od uziomu do przewodów instalacji. Musi być zainstalowane za urządzeniem rozłączającym, od strony zasilania, takim jak bezpiecznik lub wyłącznik, którego zdolność wyłączenia musi być przynajmniej równa maksymalnemu spodziewanemu prądowi zwarcia w miejscu jego zainstalowania.



Ograniczniki przepięć iPRF1 12.5r i PRD1 25 zapewniają również ochronę Typu 2 i chronią instalacje elektryczne przez bardziej dokładne ograniczanie fali przepięcia atmosferycznego.

Dane techniczne

		iPRF1 12.5r	PRD1 25r
Częstotliwość pracy		50 Hz	50 Hz
Stopień ochrony	Panel frontowy	IP40	IP40
	Zaciski	IP20	IP20
	Udary	IK05	IK05
Czas odpowiedzi (8/20 μs)		$\leq 25 \text{ ns}$	$\leq 25 \text{ ns}$
Wskaźnik uszkodzenia		Zielony: prawidłowe działanie Czerwony: uszkodzenie	Biały: prawidłowe działanie Czerwony: uszkodzenie
	Zdalna sygnalizacja	1 A/250 V AC	1 A/250 V AC 0,2 A/125 V DC
Przyłączenie za pomocą zacisków tulejkowych	Przewód sztywny	10...35 mm ²	2,5...35 mm ²
	Przewód elastyczny	10...25 mm ²	2,5...25 mm ²
Temperatura pracy		-25°C do +60°C	-25°C do +60°C
Normy	Typ 1	IEC 61643-1 ☐ PN-EN 61643-11 Typ 1	IEC 61643-1 ☐ PN-EN 61643-11 Typ 1
	Typ 2	IEC 61643-1 ☐ PN-EN 61643-11 Typ 2	IEC 61643-1 ☐ PN-EN 61643-11 Typ 2
Certyfikat		CE	KEMAKEUR, CE

Ograniczniki przepięć Typ 1+2 (klasa B+C)

IEC 61643-1
PN-EN 61643-11 Typ 1 oraz Typ 2

iPRF1 12.5r								
	Typ	Rodzaj sieci	Liczba biegunów/ szerokość modułów 18 mm	Prąd impulsowy I_{imp} (10/350) N/PE [kA]	Prąd wyladowczy I_{max} (8/20)/ znamionowy prąd wyladowczy I_n (8/20) [kA]	Napięcie znamionowe [V]	Maks. dopuszczalne napięcie pracy U_c [V]	Nr ref.
	iPRF1-12.5R-T1+2-1P+N-12.5/50	TT, TN-S	1P+N/2	12,5/50	50/25	230	350	A9L16632
	iPRF1-12.5R-T1+2-3P-12.5	TN-C, IT	3P/4	12,5	50/25	230/400	350	A9L16633
	iPRF1-12.5R-T1+2-3P+N-12.5/50	TT, TN-S	3P+N/4	12,5/50	50/25	230/400	350	A9L16634

Ograniczniki przepięć Typ 1+2 (klasa B+C)

IEC 61643-1
PN-EN 61643-11 Typ 1 oraz Typ 2

PRD1 25r								
	Typ	Rodzaj sieci	Liczba biegunów/ szerokość modułów 18 mm	Prąd impulsowy I_{imp} (10/350) [kA]	Prąd wyładowczy I_{max} (8/20)/ znamionowy prąd wyładowczy I_n (8/20) [kA]	Napięcie znamionowe [V]	Maksymalne dopuszczalne napięcie pracy U_c [V]	Nr ref.
 	PRD1-25R-T1+2-1P	TN-C, IT	1P/2	25	40/25	230	350	16329
 	PRD1-25R-T1+2-1P+N	TT, TN-S	1P+N/4	25/100 N/PE	40/25	230/400	350	16330
 	2xPRD1-25R-T1+2-1P	IT	2P/4	25	40/25	230	350	2 x 16329
 	PRD1-25R-T1+2-1P	TN-C, IT	3P/6	25	40/25	230	350	16331
 	PRD1-25R-T1+2-3P+N	TT, TN-S	3P+N/8	25/100 N/PE	40/25	230/400	350	16332
 	4xPRD1-25R-T1+2-1P	IT	4P/8	25	40/252	230	350	4 x 16329

Akcesoria pomocnicze do ograniczników przepięć Typu 1+2

Wkłady wymienne do PRD1 25r				
	Używany do ogranicznika przepięć:	Faza (Typ 1) Nr ref.	Faza (Typ 2) Nr ref.	Przewód neutralny Nr ref.
	PRD1 25r 1P	16315	16315	–
	PRD1 25r 1P+N	16315	16315	16317
	PRD1 25r 3P	3 x 16315	3 x 16315	–
	PRD1 25r 3P+N	3 x 16315	3 x 16315	16317

Typ 2/klasa C

iPF

Każdy ochronnik przeciwprzepięciowy ma określony zakres zastosowania:

- ochrona na wejściu (Typ 2):
 - iPF65(r) jest zalecany dla wysokiego poziomu ryzyka (miejsce mocno eksponowane),
 - iPF40(r) jest zalecany dla średniego poziomu ryzyka,
 - iPF20(r) jest zalecany dla niskiego poziomu ryzyka.

Ograniczniki przepięć iPF z oznaczeniem „r” są wyposażone w sygnalizację dającą możliwość zdalnego informowania o konieczności wymiany wkładki.





Wielobiegunowe jednoczęściowe ograniczniki przepięć iPF są dostosowane do systemów uziemienia: TT, TN-S, TN-C.

Dane podstawowe		
Częstotliwość pracy		50/60 Hz
Napięcie znamionowe (U_n)		230/400 V AC
Prąd pracy ciągłej (I_c)		< 1 mA
Czas odpowiedzi		< 25 ns
Wskaźnik uszkodzenia: mechaniczny	Zielony	Działanie
	Czerwony	Uszkodzone
Zdalne wskazanie stanu uszkodzenia		Przez styk NO, NC 250 V/0,25 A
Dane dodatkowe		
Temperatura pracy		-25°C do +60°C
Rodzaj zacisków przyłączeniowych		Zaciski tulejkowe, 2,5 do 35 mm ²
Normy		IEC 61643-1  i EN 61643-11 Typ 2





Ograniczniki przepięć Typ 2 (klasa C)

IEC 61643-1
EN 61643-11 Typ 2

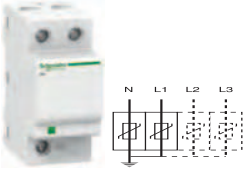
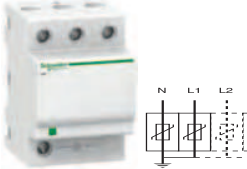

iPF Typ 2 (klasa C)									
	Typ	Rodzaj sieci	Liczba biegunów/ szerokość modułów 18 mm	Prąd wyładowczy I_{max} (8/20)/ znamionowy prąd wyładowczy I_n (8/20) [kA]	Napięcie znamionowe [V]	Maksymalne dopuszczalne napięcie pracy U_c [V]			Nr ref.
						CM* L/±	N/±	DM* L/N	
	iPF65-T2-1P	TT & TN	1P/2	65/20	230	340	-	-	A9L15683
	iPF65-T2-1P+N	TT & TN-S	1P+N/4	65/20	230	-	260	340	A9L15684
	iPF65-T2-2P	TN-C	2P/4	65/20	230	340	340	-	A9L15584
	iPF65-T2-3P	TN-C	3P/8	65/20	230/400	340	-	-	A9L15581
	iPF65R-T2-3P+N	TT & TN-S	3P+N/8	65/20	230/400	-	260	340	A9L15685
	iPF65-T2-3P+N	TT & TN-S	3P+N/8	65/20	230/400	-	360	340	A9L15586
	iPF65R-T2-4P	TN-C	4P/8	65/20	230/400	340	340	-	A9L15585
	iPF40-T2-1P	TT & TN	1P/3	40/15	230	340	-	-	A9L15686
	iPF40-T2-1P+N	TT & TN-S	1P+N/4	40/15	230	-	260	340	A9L15687

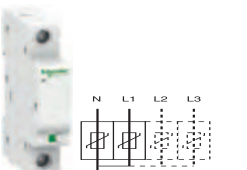
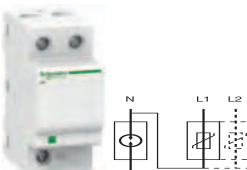
Ograniczniki przepięć Typ 2 (klasa C)

IEC 61643-1
EN 61643-11 Typ 2

iPF Typ 2 (klasa C)									
	Typ	Rodzaj sieci	Liczba biegunów/ szerokość modułów 18 mm	Prąd wyładowczy I_{max} (8/20)/ znamionowy prąd wyładowczy I_n (8/20) [kA]	Napięcie znamionowe [V]	Maksymalne dopuszczalne napięcie pracy U_c [V]			Nr ref.
						CM* L/±	N/±	DM* L/N	
	iPF40-T2-2P	TN-C	2P/4	40/15	230	340	340	-	A9L15587
	iPF40-T2-3P	TN-C	3P/8	40/15	230/400	340	-	-	A9L15582
	iPF40R-T2-3P+N	TT & TN-S	3P+N/8	40/15	230/400	-	260	340	A9L15690
	iPF40-T2-3P+N	TT & TN-S	3P+N/8	40/15	230/400	-	260	340	A9L15688
	iPF40R-T2-4P	TN-C	4P/8	40/15	230/400	340	340	-	A9L15590
	iPF40-T2-4P	TN-C	4P/8	40/15	230/400	340	340	-	A9L15588
	iPF20-T2-1P	TT & TN	1P/2	20/5	230	340	-	-	A9L15691
	iPF20-T2-1P+N	TT & TN-S	1P+N/4	20/5	230	-	260	340	A9L15692
	iPF20-T2-2P	TN-C	2P/4	20/5	230	340	340	-	A9L15592
	iPF20-T2-3P	TN-C	3P/8	20/5	230/400	340	-	-	A9L15597

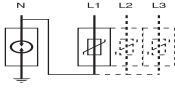
Ograniczniki przepięć Typ 2 (klasa C)

iPF Typ 2 (klasa C)									
	Typ	Rodzaj sieci	Liczba biegunów/ szerokość modułów 18 mm	Prąd wyładowczy I_{max} (8/20)/ znamionowy prąd wyładowczy I_n (8/20) [kA]	Napięcie znamionowe [V]	Maksymalne dopuszczalne napięcie pracy U_c [V]			Nr ref.
						CM* L/±	N/±	DM* L/N	
 	iPF20-T2-3P+N	TT & TN-S	3P+N/8	20/5	230/400	–	260	340	A9L15693
 	iPF20-T2-4P	TN-C	4P/8	20/5	230/400	340	340	–	A9L15593

* CM: tryb wspólny (faza do ziemi i przewód neutralny do ziemi)

DM: tryb różnicowy (faza do przewodu neutralnego)

¹ U_{oc} : udar złożony, napięcie: 10 kV.

Ograniczniki przepięć Typ 2 (klasa C)

NOWOŚĆ

Typ 2/klasa C

iPRD



• Izolowane zaciski IP20

Wskaźnik uszkodzenia wkładu

- Mechaniczny:
- biały – działa,
- czerwony – układ musi zostać wymieniony.

• Komunikacja z Acti 9 Smartlink



Możliwość łączenia iPRD z dobezpieczeniem – wyłącznikiem nadprądowym

TT/TN-S

Zasilanie przewodami od góry.

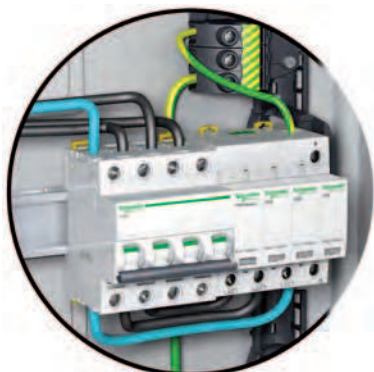

Ogranicznik przepięć iPRD 3P+N + iC60N 3P+N

Podstawa odwracalna

- Podstawę ogranicznika przepięć można odwrócić, by umożliwić łatwy dostęp przewodami fazowymi/neutralnymi/uziemiającymi od góry lub od dołu w zależności od potrzeb.

TT/TN-S

Zasilanie od dołu, szyna sztyftowa u góry.



Ogranicznik przepięć iPRD 3P+N + iC60N 3P+N

TNC-S

Zasilanie od góry. Łączenie szyną sztyftową od dołu.

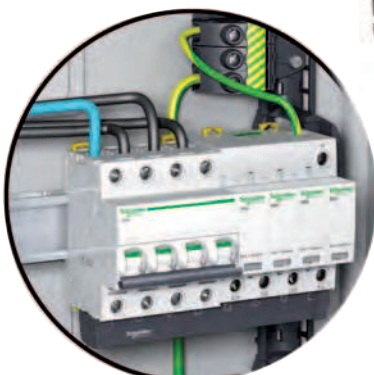

Ogranicznik przepięć 4P + iC60N 4P

TT/TN-S

Zasilanie od dołu, szyna sztyftowa u góry.



Ogranicznik przepięć 4P + iC60N 4P



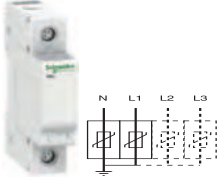
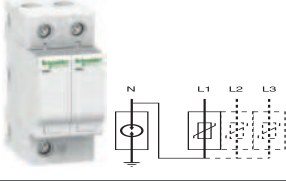
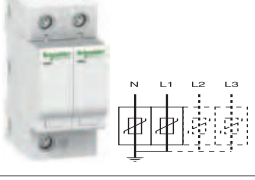
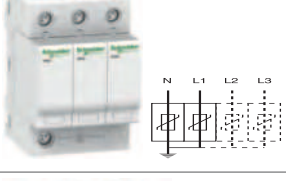
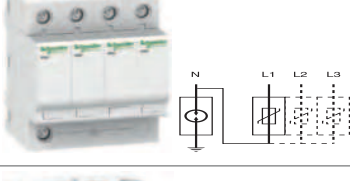
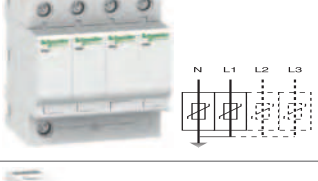
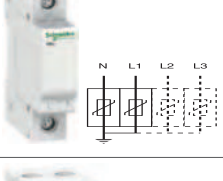
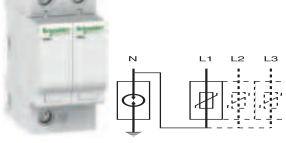

Ograniczniki przepięć Typ 2 (klasa C)

IEC 61643-1
EN 61643-11 Typ 2

iPRD Typ 2 (klasa C)									
	Typ	Rodzaj sieci	Liczba biegunów/ szerokość modułów 18 mm	Prąd wyładowczy I_{max} (8/20)/ znamionowy prąd wyładowczy I_n (8/20) [kA]	Napięcie znamionowe [V]	Maksymalne dopuszczalne napięcie pracy U_c [V]			Nr ref.
						CM*		DM*	
						L/±	N/±	L/N	
	iPRD65R-T2-1P-IT	IT	1P/2	65/20	230	460	-	-	A9L16555
	iPRD65R-T2-1P	TT & TN	1P/2	65/20	-	340	-	-	A9L65101
	iPRD65R-T2-1P+N	TT & TN-S	1P+N/4	65/20	-	-	260	340	A9L65501
	iPRD65R-T2-2P	TN-C	2P/4	65/20	-	340	340	-	A9L65201
	iPRD65R-T2-3P-IT	IT	3P/6	65/20	230/400	460	-	-	A9L16558
	iPRD65R-T2-3P	TN-C	3P/6	65/20	-	340	-	-	A9L65301
	iPRD65R-T2-3P+N	TT & TN-S	3P+N/8	65/20	-	-	260	340	A9L65601
	iPRD65R-T2-4P	TN-C	4P/8	65/20	-	340	340	-	A9L65401
	iPRD40R-T2-1P	TT & TN	1P/2	40/15	230	340	-	-	A9L40101
	iPRD40-T2-1P	TT & TN	1P/2	40/15	-	340	-	-	A9L40100
	iPRD40R-T2-1P+N	TT & TN-S	1P+N/4	40/15	-	-	260	340	A9L40501
	iPRD40-T2-1P+N	TT & TN-S	1P+N/4	40/15	-	-	260	340	A9L40500

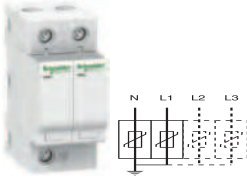
Ograniczniki przepięć Typ 2 (klasa C)

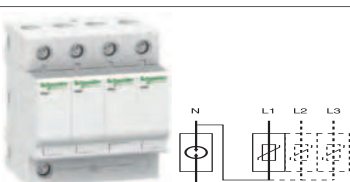
IEC 61643-1
EN 61643-11 Typ 2

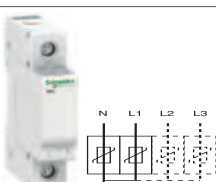
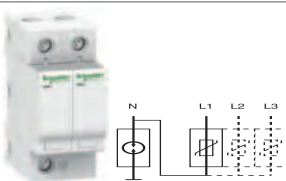
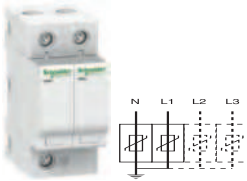
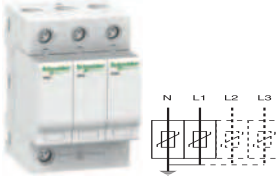
iPRD Typ 2 (klasa C)									
	Typ	Rodzaj sieci	Liczba biegunów/ szerokość modułów 18 mm	Prąd wyładowczy I_{max} (8/20)/ znamionowy prąd wyładowczy I_n (8/20) [kA]	Napięcie znamionowe [V]	Maksymalne dopuszczalne napięcie pracy U_c [V]			Nr ref.
						CM*	DM*		
						L/±	N/±	L/N	
	iPRD40R-T2-2P	TN-C	2P/4	40/15	–	340	340	–	A9L40201
	iPRD40-T2-2P	TN-C	2P/4	40/15	–	340	340	–	A9L40200
	iPRD40R-T2-3P	TN-C	3P/6	40/15	230/400	340	–	–	A9L40301
	iPRD40-T2-3P	TN-C	3P/6	40/15	–	340	–	–	A9L40300
	iPRD40R-T2-3P-IT	IT	3P/6	40/15	–	460	–	–	A9L16563
	iPRD40R-T2-3P+N	TT & TN-S	3P/6	40/15	–	–	260	340	A9L40601
	iPRD40-T2-3P+N	TT & TN-S	3P/6	40/15	–	–	260	340	A9L40600
	iPRD40R-T2-4P	IT	4P/8	40/15	–	460	460	–	A9L16597
	iPRD40R-T2-4P	TN-C	4P/8	40/15	–	340	340	–	A9L40401
	iPRD40-T2-4P	TN-C	4P/8	40/15	–	340	340	–	A9L40400
	iPRD20-T2-1P	TT & TN	1P/2	20/5	230	340	–	–	A9L20100
	iPRD20R-T2-1P+N	TT & TN-S	1P+N/4	20/5	–	–	260	340	A9L20501
	iPRD20-T2-1P+N	TT & TN-S	1P+N/4	20/5	–	–	260	340	A9L20500
	iPRD20-T2-2P	TN-C	2P/4	20/5	–	340	340	–	A9L20200
	iPRD20-T2-3P	TN-C	3P/6	20/5	230/400	340	–	–	A9L20300
	iPRD20R-T2-3P	IT	3P/6	20/5	–	460	–	–	A9L16573

Ograniczniki przepięć Typ 2 (klasa C)

IEC 61643-1
EN 61643-11 Typ 2

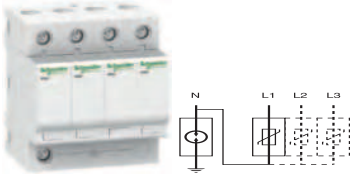
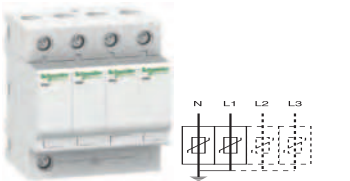
iPRD Typ 2 (klasa C)									
	Typ	Rodzaj sieci	Liczba biegunów/ szerokość modułów 18 mm	Prąd wyładowczy I_{max} (8/20)/ znamionowy prąd wyładowczy I_n (8/20) [kA]	Napięcie znamionowe [V]	Maksymalne dopuszczalne napięcie pracy U_c [V]			Nr ref.
						CM*	DM*		
						L/±	N/±	L/N	
	iPRD20R-T2-3P+N	TT & TN-S	3P+N/8	20/5	–	–	260	340	A9L20601
	iPRD20-T2-3P+N	TT & TN-S	3P+N/8	20/5	–	–	260	340	A9L20600
	iPRD20R-T2-4P	IT	4P/8	20/5	–	460	460	–	A9L16599
	iPRD20-T2-4P	TN-C	4P/8	20/5	–	340	340	–	A9L20400

* CM: tryb wspólny (faza do ziemi i przewód neutralny do ziemi)

DM: tryb różnicowy (faza do przewodu neutralnego)

¹ U_{oc} : udar złożony, napięcie: 10 kV.

Akcesoria			
Zapasowe wkłady			
	Typ	Zapasowe wkłady dla:	Nr. ref.
	C 65-340	iPRD65r	A9L65102
	C 40-340	iPRD40, iPRD40r	A9L40102
	C 20-340	iPRD20, iPRD20r	A9L20102
	C neutral	Wszystkie	A9L00002

Typ 2+3/klasa C+D

iPF

Każdy ochronnik przeciwprzepięciowy ma określony zakres zastosowania:

- ochrona drugiego stopnia (Typ 2 lub 3):
 - iPF8 zapewnia ochronę drugiego stopnia urządzeń odbiorczych i jest instalowany kaskadowo z ogranicznikami przepięć instalowanymi na wejściu. Ten ogranicznik przepięć powinien być instalowany blisko odbiorników, gdy znajdują się one w odległości większej niż 30 m od ogranicznika przepięć instalowanego na wejściu.

Ograniczniki przepięć iPF z oznaczeniem „r” są wyposażone w sygnalizację dającą możliwość zdalnego informowania o konieczności wymiany wkładki.



Wielobiegunowe jednoczęściowe ograniczniki przepięć iPF są dostosowane do systemów uziemienia: TT, TN-S, TN-C.

Dane podstawowe		
Częstotliwość pracy		50/60 Hz
Napięcie znamionowe (U_e)		230/400 V AC
Prąd pracy ciągłej (I_c)		< 1 mA
Czas odpowiedzi		< 25 ns
Wskaźnik uszkodzenia: mechaniczny	Zielony	Działanie
	Czerwony	Uszkodzone
Zdalne wskazanie stanu uszkodzenia		Przez styk NO, NC 250 V/0,25 A
Dane dodatkowe		
Temperatura pracy		-25°C do +60°C
Rodzaj zacisków przyłączeniowych		Zaciski tulejkowe, 2,5 do 35 mm ²
Normy		IEC 61643-1 [1] i EN 61643-11 Typ 2

iPRD

- wykonanie 1P, 1P+N, 3P, 4P, 3P+N
- maksymalny prąd wyładowczy $I_{max} = 20, 40$ i 65 kA
- napięciowy poziom ochrony $U_p < 1,5$ kV
- technologia warystorowa**
- sygnalizacja uszkodzenia: wskaźnik, zdalna sygnalizacja: styk NO/NC 0,25 A/250 V AC





Ograniczniki przepięć iPRD umożliwiają szybką wymianę wkładek z elementami warystorowymi.

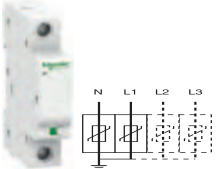
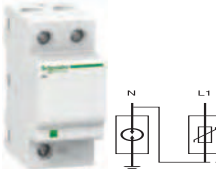

Dane podstawowe		
Częstotliwość pracy		50/60 Hz
Napięcie znamionowe (U_e)		230/400 V AC
Prąd pracy ciągłej (I_c)		< 1 mA
Czas odpowiedzi		< 25 ns
Wskaźnik uszkodzenia: mechaniczny	Zielony	Działanie
	Czerwony	Uszkodzone
Zdalne wskazanie stanu uszkodzenia		Przez styk NO, NC 250 V/0,25 A
Dane dodatkowe		
Temperatura pracy		-25°C do +60°C
Rodzaj zacisków przyłączeniowych		Zaciski tulejkowe, 2,5 do 35 mm ²
Normy		IEC 61643-1 [1] i EN 61643-11 Typ 2

Ograniczniki przepięć Typ 2+3 (klasa C+D)

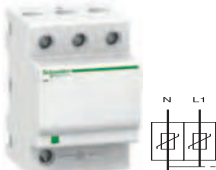
IEC 61643-1
EN 61643-11 Typ 2

iPF Typ 2+3 (klasa C+D)									
	Typ	Rodzaj sieci	Liczba biegunów/ szerokość modułów 18 mm	Prąd wyładowczy I_{max} (8/20)/ znamionowy prąd wyładowczy I_n (8/20) [kA]	Napięcie znamionowe [V]	Maksymalne dopuszczalne napięcie pracy U_c [V]			Nr ref.
						CM* L/±	N/±	DM* L/N	
	iPF8-T2+3-1P	TT & TN	1P/2	8/2,5	230	340	-	-	A9L15694
	iPF8-T2+3-1P+N	TT & TN-S	1P+N/4	8/2,5	230	-	260	340	A9L15695
	iPF8-T2+3-2P	TN-C	2P/4	8/2,5	230	340	340	-	A9L15595
	iPF8-T2+3-3P	TN-C	3P/8	8/2,5	230/400	340	-	-	A9L15598
	iPF8-T2+3-3P+N	TT & TN-S	3P+N/8	8/2,5	230/400	-	260	340	A9L15696
	iPF8-T2+3-4P	TN-C	4P/8	8/2,5	230/400	340	340	-	A9L15596





* CM: tryb wspólny (faza do ziemi i przewód neutralny do ziemi)

DM: tryb różnicowy (faza do przewodu neutralnego)

U_{oc} : udar złożony, napięcie: 10 kV.

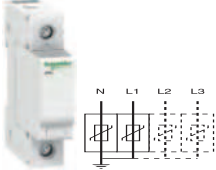
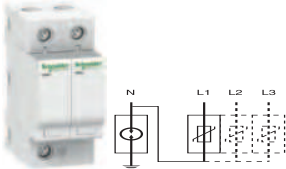
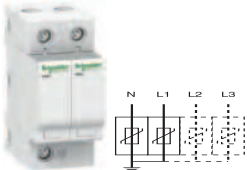
Ograniczniki przepięć Typ 2+3 (klasa C+D)

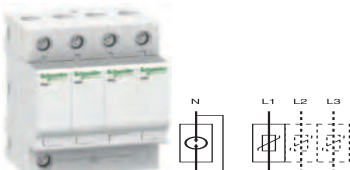
IEC 61643-1
EN 61643-11 Typ 2

iPRD Typ 2+3 (klasa C+D)									
	Typ	Rodzaj sieci	Liczba biegunów/ szerokość modułów 18 mm	Prąd wyładowczy I_{\max} (8/20)/ znamionowy prąd wyładowczy I_n (8/20) [kA]	Napięcie znamionowe [V]	Maksymalne dopuszczalne napięcie pracy U_c [V]			Nr ref.
						CM*		DM*	
						L/±	N/±	L/N	
	iPRD8-T2+3-1P	TT & TN	1P/2	8/2,5	230	340	-	-	A9L08100
	iPRD8R-T2+3-1P+N	TT & TN-S	1P+N/4	8/2,5	-	-	260	340	A9L08501
	iPRD8-T2+3-1P+N	TT & TN-S	1P+N/4	8/2,5	-	-	260	340	A9L16577
	iPRD8-T2+3-2P	TN-C	2P/4	8/2,5	-	340	340	-	A9L08200
	iPRD8-T2+3-3P	TN-C	3P/6	8/2,5	230/400	340	-	-	A9L08300
	iPRD8-T2+3-3P	IT	3P/6	8/2,5	-	460	-	-	A9L16578
	iPRD8R-T2+3-3P+N	TT & TN-S	3P+N/8	8/2,5	-	-	260	340	A9L08601
	iPRD8-T2+3-3P+N	TT & TN-S	3P+N/8	8/2,5	-	-	260	340	A9L08600
	iPRD8R-T2+3-4P	IT	4P/8	8/2,5	-	460	460	-	A9L16678
	iPRD8-T2+3-4P	TN-C	4P/8	8/2,5	-	340	340	-	A9L08400

* CM: tryb wspólny (faza do ziemi i przewód neutralny do ziemi)

DM: tryb różnicowy (faza do przewodu neutralnego)

U_{oc} : udar złożony, napięcie: 10 kV.

Akcesoria pomocnicze do ograniczników przepięć Typu 2+3

Zapasowe wkłady			
	Typ	Zapasowe wkłady dla:	Nr. ref.
	C 8-460	iPRD8r IT	A9L16688
	C 8-340	iPRD8, iPRD8r	A9L08102
	C neutral	Wszystkie	A9L00002

Ochronniki z wbudowanym zabezpieczeniem, iQuick PRD20r, iQuick PRD40r (klasa C) oraz iQuick PRD8 (klasa C+D)

IEC 61643-1T2
EN 61643-11Typ 2



Innowacyjne ograniczniki przeciwprzepięciowe iQuick PRD z wbudowanym zabezpieczeniem (wyłącznik nadprądowy) chronią urządzenia elektryczne i elektroniczne przed indukowanymi przepięciami atmosferycznymi. Każdy tego rodzaju ochronnik przepięć jest wykorzystywany do:

- ochrony na wejściu (Typ 2):
 - iQuick PRD 40r jest zalecany dla średniego poziomu ryzyka,
 - iQuick PRD 20r jest zalecany dla przeciętnego poziomu ryzyka,
- ochrony drugiego stopnia (Typ 2 lub 3):
 - iQuick PRD 8r zapewnia drugi stopień ochrony urządzeń odbiorczych i jest instalowany kaskadowo z ogranicznikami przepięć instalowanymi na wejściu. Taki ogranicznik przepięć powinien być instalowany blisko odbiorników, gdy znajdują się one w odległości większej niż 30 m od ogranicznika przepięć instalowanego na wejściu.

Ograniczniki przepięć iQuick PRD umożliwiają szybką wymianę uszkodzonych wkładek z elementami warystorowymi. Posiadają sygnalizację dającą możliwość zdalnego informowania o konieczności wymiany wkładki.

Dane podstawowe







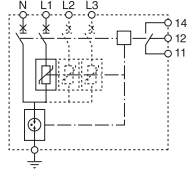

Częstotliwość pracy	50/60 Hz		
Napięcie znamionowe (U_n)	230/400 V AC		
Zdolność zwarciovą wyłącznika (I_{sc})	8r/20r	25 kA (50 Hz)	
	40r	25 kA (50 Hz)	
Stały prąd roboczy	< 1 mA		
Czas odpowiedzi	< 25 ns		
Stan uszkodzenia	Przy wkładkach	Biały	Działanie
		Czerwony	Uszkodzone
	Dźwignia w pozycji off, biały wskaźnik	Działanie	
	Dźwignia w pozycji off, czerwony wskaźnik	Uszkodzony	
Wskaźnik uszkodzenia	Przez styk NC/NO 250 V AC/2 A		

Dane dodatkowe

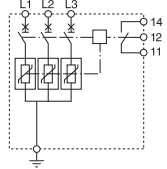
Stopień ochrony	Samo urządzenie	IP20, IK05
	Urządzenie w obudowie	IP40
Temperatura pracy	-25°C do +70°C	
Temperatura przechowywania	-40°C do +80°C	
Certyfikaty	NF, KEMA KEUR (iQuick PRD 8r, 20r)	

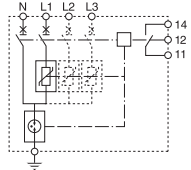

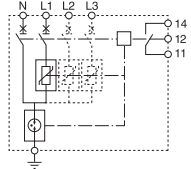

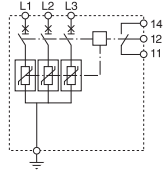

Ochronniki z wbudowanym zabezpieczeniem, iQuick PRD20r, iQuick PRD40r (klasa C) oraz iQuick PRD8 (klasa C+D)

IEC 61643-1T2
EN 61643-11Typ 2

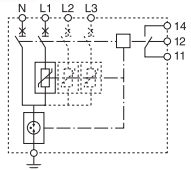
iQuick PRD20r, iQuick PRD40r (klasa C) oraz iQuick PRD8 (klasa C+D)									
	Typ	Rodzaj sieci	Liczba biegunów/ szerokość modułów 18 mm	Prąd wyładowczy I_{max} (8/20)/ znamionowy prąd wyładowczy I_n (8/20) [kA]	Napięcie znamionowe [V]	Maksymalne dopuszczalne napięcie pracy U_c [V]			Nr ref.
						CM* L/±	N/±	DM* L/N	
 	PRD40R-T2-1P+N	TT & TN-S	1P+N/8	40/20	230	-	264	350	A9L16292
 	PRD40R-T2-3P	TN-C & IT 230 V	3P/13	40/20	230/400	350	-	-	A9L16293
 	PRD40R-T2-3P+N	TT & TN-S	3P+N/15	40/20	230/400	-	264	350	A9L16294
 	PRD20R-T2-1P+N	TT & TN-S	1P+N/8	20/6	230	-	264	350	A9L16295
 	PRD20R-T2-3P	TN-C & IT 230 V	3P/13	20/6	230/400	350	-	-	A9L16296

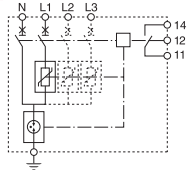
Ochronniki z wbudowanym zabezpieczeniem, iQuick PRD20r, iQuick PRD40r (klasa C) oraz iQuick PRD8 (klasa C+D)

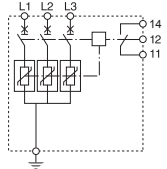
IEC 61643-1T2
EN 61643-11Typ 2

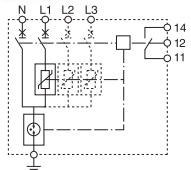
iQuick PRD20r, iQuick PRD40r (klasa C) oraz iQuick PRD8 (klasa C+D)									
	Typ	Rodzaj sieci	Liczba biegunów/ szerokość modułów 18 mm	Prąd wyładowczy I_{\max} (8/20)/ znamionowy prąd wyładowczy I_n (8/20) [kA]	Napięcie znamionowe [V]	Maksymalne dopuszczalne napięcie pracy U_c [V]			Nr ref.
						CM* L/±	N/±	DM* L/N	
 	PRD20R-T2-3P+N	TT & TN-S	3P+N/15	20/6	230/400	-	264	350	A9L16297
 	PRD8R-T2+3-1P+N	TT & TN-S	1P+N/8	8/2	230	-	264	350	A9L16298
 	PRD8R-T2+3-3P	TN-C & IT 230 V	3P/13	8/2	230/400	350	-	-	A9L16299
 	PRD8R-T2+3-3P+N	TT & TN-S	3P+N/15	8/2	230/400	-	264	350	A9L16300

* **CM**: tryb wspólny (faza do ziemi i przewód neutralny do ziemi)
DM: tryb różnicowy (faza do przewodu neutralnego)
(iQuick PRD8R) U_{oc} : udar złożony, napięcie: 10 kV

Akcesoria pomocnicze do ochronników z zabezpieczeniem

Wkłady wymienne



Typ	Wymienne wkłady dla:	Nr ref.
C 40-350	iQuick PRD40r	A9L16310
C 20-350	iQuick PRD20r	A9L16311
C 8-350	iQuick PRD8r	A9L16312
C neutral-350	Wszystkie	A9L16313





Blok zacisków uziemiających powinien składać się z 1 podstawy i 1 zestawu zacisków.

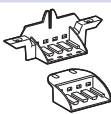

Wkłady wymienne

Blok zacisków uziemiających

	Nazwa	Nr ref.
	Podstawa (szerokość 4 bloki)	PRA90053
	Zestaw zacisków 25 mm ² (5 szt. w komplecie)	PRA90046

Ograniczniki przepięć iPRC, iPRI

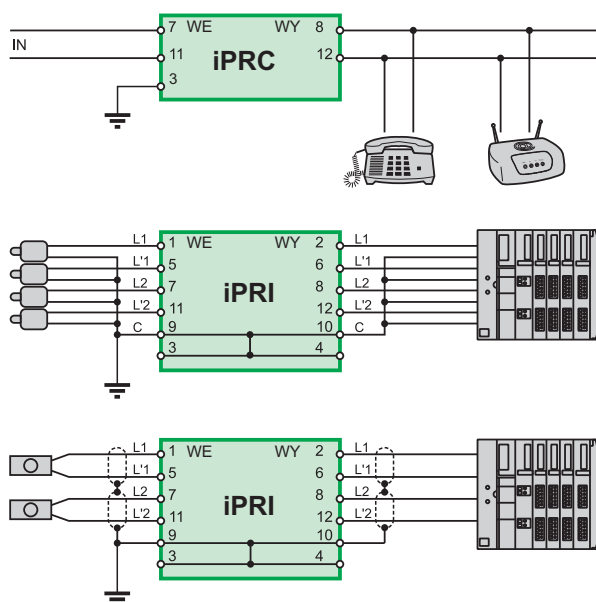

Zastosowanie

Ochrona analogowych linii telefonicznych: ochronniki PRC służą do ochrony aparatów telefonicznych, PABX, modemów itp.

Ochrona systemów dwuliniowych niskoprądowych bez wspólnego potencjału odniesienia lub 4 liniowych ze wspólnym potencjałem odniesienia: ochronniki PRI służą do ochrony układów pomiarowych, wejść PLC (czujników), wejść zasilaczy DC do 53 V oraz wejść zasilaczy AC do 37 V. Prąd wejściowy nie może przekraczać 300 mA.



Dane podstawowe

	iPRC	iPRI
Liczba chronionych linii	2	2
Kategoria IEC/VDE	C1, C2, C3, D1, B2	C1, C2, C3, D1, B2
Największe napięcie stałej pracy (U_c)	180 V DC, 130 V AC	53 V DC, 37 V AC
Napięciowy poziom ochrony (U_p)	300 V	70 V
Znamionowy prąd wyładowczy (8/20) (I_n)	10 kA	10 kA
Maksymalny prąd wyładowczy (8/20) (I_{max})	18 kA	10 kA
Czas odpowiedzi	< 500 ns	≤ 1 ns
Znamionowy prąd impulsowy	100 A	70 A
Prąd znamionowy (I_N)	450 mA (do 45°C)	300 mA (do 45°C)
Oporność wzdłużna	2,2 Ω	4,7 Ω
Wskaźnik uszkodzenia	Utrata sygnału	Utrata transmisji

Dane dodatkowe

	Zaciski	IP20	IP20
Stopień ochrony	Panel frontowy	IP40	IP40
	IK	05	05
	Temperatura pracy	-25°C do +60°C	-25°C do +60°C
Temperatura przechowywania	-40°C do +85°C	-40°C do +85°C	-40°C do +85°C

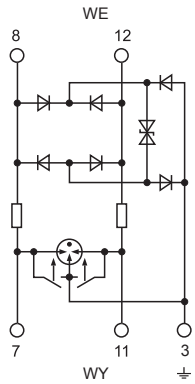
Ograniczniki przepięć iPRC, iPRI

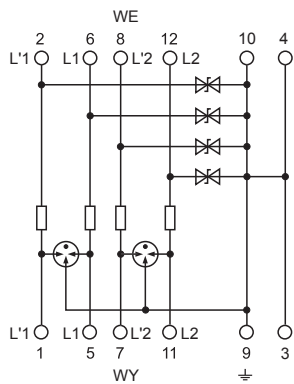
Ograniczniki przepięć iPRC, iPRI									
	Napięcie (U _n)	Sieć telefoniczna analogowa	Przełącznik telefoniczny	Sieć telefoniczna cyfrowa	Sieć automatyki	Zasilacz VLV (12...48 V)	Kompatybilność xDSL	Szerokość 18 mm modułów	Nr ref.
iPRC	< 130 V AC	•	•	-	-	-	•	1	A9L16337
									
iPRI	48 V DC	-	-	•	•	•	-	1	A9L16339
									



Wskaźnik stanu styków

- Odłączanie izolacyjne zgodnie z wymaganiami normy IEC/EN 60947-3.
- Widoczny zielony pasek gwarantuje fizyczne otwarcie styków i pozwala na dokonywanie czynności w obwodzie odpływowym z całkowitym bezpieczeństwem.





Zastosowanie rozłączników iSW:



- Sterowanie (otwieranie i zamykanie obwodów pod obciążeniem).
 Łączniki 1P i 2P są dostępne z lub bez lampki sygnalizacyjnej.
- Rozłączanie – łączniki bez lampki sygnalizacyjnej, IEC/EN 60669-2-4.







Wyposażenie pomocnicze OF iSW

Montowane po lewej stronie sygnalizują stan „otwarty” lub „zamknięty”. Łączniki posiadają styk normalnie otwarty (NO) lub normalnie zamknięty (NC).

Dane podstawowe			
	20, 32 A iSW		40 do 125 A iSW
Napięcie znamionowe izolacji (U _i)	Bez lampki sygnalizacyjnej	Z lampką sygnalizacyjną	
	• 1P: 250 V AC • 2P, 3P, 4P: 500 V AC	• 250 V AC	1P: 250 V AC 2P, 3P, 4P: 500 V AC
Stopień zanieczyszczenia	2		3
Obwód główny			
Napięcie znamionowe udarowe wytrzymawane (U _{imp})	4 kV		6 kV
Kategoria pracy	AC – 22A		AC – 22A
Dopuszczalny krótkotrwały prąd wytrzymawany (I _{cw})	–		40 A, 63 A: 1260 A 100 A, 125 A: 2500 A
Prąd zwarciovowy warunkowy (I _{nc})	3 kA wg IEC/EN 60669-2-4		6 kA wg IEC 60947-3
Znamionowy prąd załączalny (I _{cm})	–		40 A, 63 A: 4,2 kA 100 A, 125 A: 5 kA
Zastosowanie przy prądzie stałym	48 V (110 V – 2 bieguny połączone szeregowo)		
Dane dodatkowe			
Stopień ochrony	IP40 od strony panelu przedniego		
Trwałość (O-C)	Mechaniczna	300 000 cykli	50 000 cykli
		Elektryczna	30 000 cykli
			125 A iSW 2500 cykli
Temperatura pracy	–20°C do +50°C		
Temperatura składowania	–40°C do +70°C		
Tropikalizacja	T2 (wilgotność względna 95% przy 55°C)		

Rozłączniki sterujące iSW (20, 32 A)				
	Prąd znamionowy (I_n)	Napięcie (U_e)	Typ	Nr ref.
1P/1 	20 A	250 V AC	iSW-20	A9S65120
	32 A	250 V AC	iSW-32	A9S65132
2P/1 	20 A	415 V AC	iSW-20-2	A9S65220
	32 A	415 V AC	iSW-32-2	A9S65232
3P/2 	20 A	415 V AC	iSW-20-3	A9S65320
	32 A	415 V AC	iSW-32-3	A9S65332
4P/2 	20 A	415 V AC	iSW-20-4	A9S65420
	32 A	415 V AC	iSW-32-4	A9S65432

Łączniki sterujące iSW 20, 32 A z lampką sygnalizacyjną			
	Prąd znamionowy (I_n)	Typ	Nr ref.
1P/1 	20 A	iSWlamp-20	A9S61120
	32 A	iSWlamp-32	A9S61132
2P/1 	20 A	iSWlamp-20-2	A9S61220
	32 A	iSWlamp-32-2	A9S61232

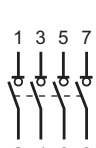
Rozłączniki iSW (40 do 125 A)				
	Prąd znamionowy (I_n)	Napięcie (U_e)	Typ	Nr ref.
1P/1  	40 A	250 V AC	iSW-40	A9S65140
	63 A	250 V AC	iSW-63	A9S65163
	100 A	250 V AC	iSW-100	A9S65191
	125 A	250 V AC	iSW-125	A9S65192
2P/2  	40 A	415 V AC	iSW-40-2	A9S65240
	63 A	415 V AC	iSW-63-2	A9S65263
	100 A	415 V AC	iSW-100-2	A9S65291
	125 A	415 V AC	iSW-125-2	A9S65292
3P/3  	40 A	415 V AC	iSW-40-3	A9S65340
	63 A	415 V AC	iSW-63-3	A9S65363
	100 A	415 V AC	iSW-100-3	A9S65391
	125 A	415 V AC	iSW-125-3	A9S65392
4P/4  	40 A	415 V AC	iSW-40-4	A9S65440
	63 A	415 V AC	iSW-63-4	A9S65463
	100 A	415 V AC	iSW-100-4	A9S65491
	125 A	415 V AC	iSW-125-4	A9S65492

Akcesoria pomocnicze do łączników iSW

Zapasyowe lampki sygnalizacyjne do łączników iSW 20, 32 A



Typ	Napięcie (U _e)	Nr ref.
Czerwona lampka neonowa (10 szt.)	230 V AC	15111
Czerwona żarówka P = 1,2 W (10 szt.)	12 V DC/AC	15112
	24 V DC/AC	15113
	48 V DC/AC	15114

Wyposażenie pomocnicze OF iSW



Prąd znamionowy (I _n)	Napięcie (U _e)	Nr ref.
3 A	415 V AC	A9A15096

Szyny łączeniowe

	Liczba biegunów	Typ	Szerokość modułów 18 mm				
			6	12	18	24	57 (osłony boczne zamawiane osobno)
	1P	L1...	A9XPH106	A9XPH112	-	A9XPH124	A9XPH157
	2P	L1L2...	-	A9XPH212	-	A9XPH224	A9XPH257
	3P	L1L2L3...	-	A9XPH312	-	A9XPH324	A9XPH357
	4P	NL1L2L3...	-	A9XPH412	-	A9XPH424	A9XPH457
	3 (N+P)	NL1NL2NL3...	-	A9XPH512	A9XPH518	A9XPH524	A9XPH557
	Aux+1P	AuxL1...	-	-	-	-	A9XAH157
	Aux+2P	AuxL1L2	-	-	-	-	A9XAH257
	Aux+3P	AuxL1L2L3...	-	-	-	-	A9XAH357
	Aux+4P	AuxNL1L2L3...	-	-	-	-	A9XAH457

Rozłączniki wyzwalane zdalnie typu iSW-NA

Znamionowe napięcie łączeniowe
1P+N 230–240 V AC
3P+N 400–415 V AC
IEC/EN 60947-3



Wskaźnik stanu styków

- Odłączanie izolacyjne, w sektorze przemysłowym zgodnie z wymaganiami normy IEC/EN 60947-3.
- Widoczny zielony pasek gwarantuje fizyczne otwarcie styków i pozwala na bezpieczne dokonywanie czynności w obwodzie odpływowym.

Rozłączniki wyzwalane zdalnie iSW-NA spełniają następujące funkcje:

- sterowanie (otwieranie i zamykanie obwodów pod obciążeniem),
- odłączanie izolacyjne.

Przeznaczone są do rozdzielnic i skrzynek przyłączeniowych w budownictwie mieszkaniowym i przemysłowym, z możliwością zdalnego wyzwalania za pośrednictwem cewki.



Dane podstawowe		
Wg IEC/EN 60947-3		
	40/60 A	80/100 A
Napięcie znamionowe izolacji (U_i)	500 V AC	
Stopień zanieczyszczenia	3	
Napięcie znamionowe udarowe wytrzymywane (U_{imp})	6 kV	
Kategoria pracy	AC – 22A	
Dopuszczalny krótkotrwały prąd wytrzymywany (I_{cw})	20 $I_n/1$ s	15 $I_n/1$ s
Znamionowy prąd załączalny (I_{cm})	5 kA	
Znamionowy prąd wyłączalny warunkowy ($I_{nc}/I_{\Delta c}$)	Z iC60N/H/L	Równy prądowi wyłączalnemu iC60
	Z bezpiecznikiem	6000 A
Dane dodatkowe		
Stopień ochrony	Samo urządzenie	IP20
	Urządzenie w obudowie modułowej	IP40 Izolacja klasy II
Trwałość (O-C)	Elektryczna	15 000 cykli
	Mechaniczna	20 000 cykli
Temperatura pracy	–35°C do +70°C	
Temperatura składowania	–40°C do +85°C	
Tropikalizacja	T2 (wilgotność względna 95% przy 55%)	

Rozłączniki wyzwalone zdalnie typu iSW-NA

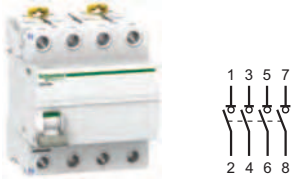



Znamionowe napięcie łączeniowe
 1P+N 230–240 V AC
 3P+N 400–415 V AC
 IEC/EN 60947-3







iSW-NA				
	Prąd znamionowy (I _n)	Typ	Szerokość modułów 18 mm	Nr ref.
1P+N				
	40 A	iSW-NA-40-1N	2	A9S70640
	63 A	iSW-NA-63-1N	2	A9S70663
	80 A	iSW-NA-80-1N	2	A9S70680
	100 A	iSW-NA-100-1N	2	A9S70690
3P+N				
	40 A	iSW-NA-40-3N	4	A9S70740
	63 A	iSW-NA-63-3N	4	A9S70763
	80 A	iSW-NA-80-3N	4	A9S70780
	100 A	iSW-NA-100-3N	4	A9S70790

Akcesoria pomocnicze do rozłączników iSW-NA

Wyzwalacze					
	Nazwa	Typ	Napięcie	Szerokość modułów 18 mm	Nr ref.
	Wyzwalacz podnapięciowy bezzwłoczny	iMN	220...240 V AC 48 V AC, 48 V DC 115 V AC, 48 V DC	1	A9A26960 A9A26961 A9A26959
	Wyzwalacz podnapięciowy zwłoczny	iMNs	220...240 V AC	1	A9A26963
	Wyzwalacz podnapięciowy niezależny od napięcia zasilania	iMNx	220...240 V AC 280...415 V AC	1	A9A26969 A9A26971
	Wyzwalacz napięciowy	iMSU	230 V AC	1	A9A26500
	Wyzwalacz wzrostowy	iMX	100...415 V AC, 100...130 V DC 48 V AC 48 V DC 12...25 V AC, 12...25 V DC	1	A9A26476 A9A26477 A9A26478
	Wyzwalacz wzrostowy z wbudowanym stykiem sygnalizującym stan otwarty/zamknięty	iMX+OF	100...415 V AC, 100...130 V DC 48 V AC, 48 V DC 12...24 V AC, 12...24 V DC	1	A9A26946 A9A26947 A9A26948

Akcesoria pomocnicze do rozłączników iSW-NA



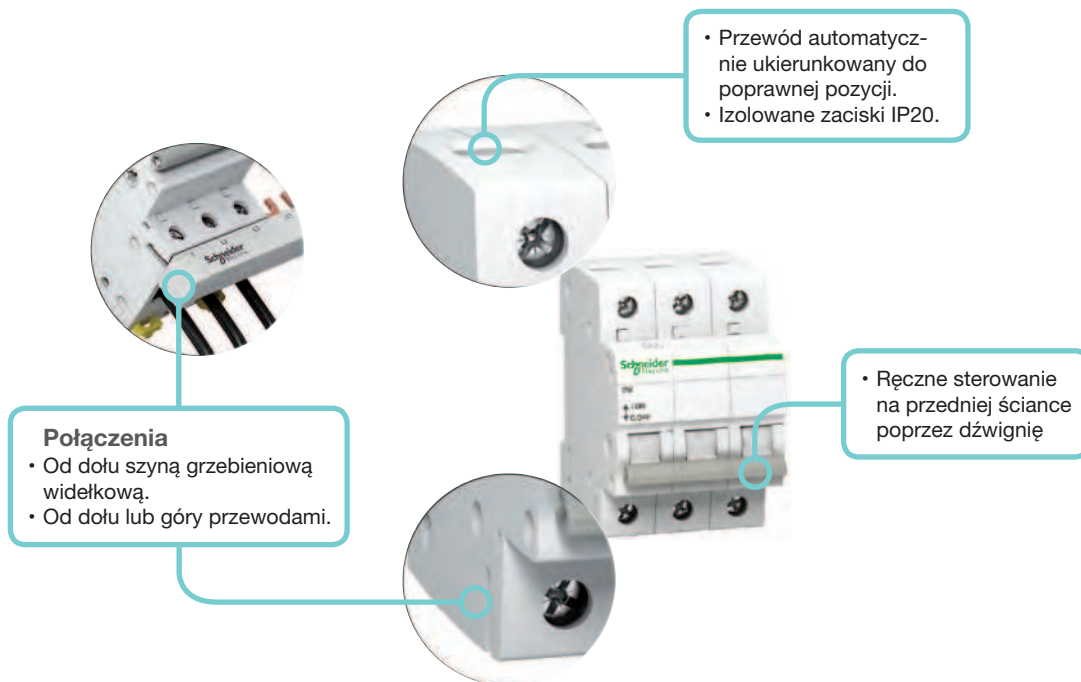

Sygnalizacja					
	Nazwa	Typ	Napięcie	Szerokość modułów 18 mm	Nr ref.
	Styki pomocnicze otwarty/zamknięty	iOF	240...415 V AC, 24...130 V DC	0,5	A9A26924
	Styki sygnalizacji zakłócenia	iSD	240...415 V AC, 24...130 V DC	0,5	A9A26927
	Podwójne styki otwarty/zamknięty lub sygnalizacji zakłócenia	iOF/SD+OF	240...415 V AC, 24...130 V DC	0,5	A9A26929
	Podwójne styki otwarty/zamknięty i sygnalizacji zakłócenia	iOF+SD24	24 V DC	0,5	A9A26897



Szyny łączeniowe							
	Liczba biegunów	Typ	Szerokość modułów 18 mm				
			6	12	18	24	57 (osłony boczne zamawiane osobno)
	1P	L1...	A9XPH106	A9XPH112	-	A9XPH124	A9XPH157
	2P	L1L2...	-	A9XPH212	-	A9XPH224	A9XPH257
	3P	L1L2L3...	-	A9XPH312	-	A9XPH324	A9XPH357
	4P	NL1L2L3...	-	A9XPH412	-	A9XPH424	A9XPH457
	3 (N+P)	NL1NL2NL3...	-	A9XPH512	A9XPH518	A9XPH524	A9XPH557
	Aux+1P	AuxL1...	-	-	-	-	A9XAH157
	Aux+2P	AuxL1L2	-	-	-	-	A9XAH257
	Aux+3P	AuxL1L2L3...	-	-	-	-	A9XAH357
	Aux+4P	AuxNL1L2L3...	-	-	-	-	A9XAH457



Rozłączniki SW mogą być stosowane do sterowania i odłączania obciążeń obwodów elektrycznych, zabezpieczonych już przed przeciążeniem i zwarciami.

Dane podstawowe		
Napięcie znamionowe izolacji (U_i)	500 V AC	
Stopień zanieczyszczenia	3	
Obwód główny		
Napięcie znamionowe udarowe wytrzymywane (U_{imp})	6 kV	
Kategoria pracy	AC – 22A	
Dopuszczalny krótkotrwały prąd wytrzymywany (I_{cw})	1260 A	
Prąd zwarciový warunkowy (I_{nc})	6 kA wg IEC 60947-3	
Znamionowy prąd załączalny (I_{cm})	4,2 kA	
Zastosowanie przy prądzie stałym	48 V (110 V – 2 bieguny połączone szeregowo)	
Dane dodatkowe		
Stopień ochrony	Samo urządzenie	IP20
	Urządzenie w obudowie modułowej	IP40
Trwałość (O-C)	Mechaniczna	50 000 cykli
	Elektryczna	20 000 cykli
Temperatura pracy	-20°C do +50°C	
Temperatura składowania	-40°C do +70°C	
Tropikalizacja	T2 (wilgotność względna 95% przy 55°C)	

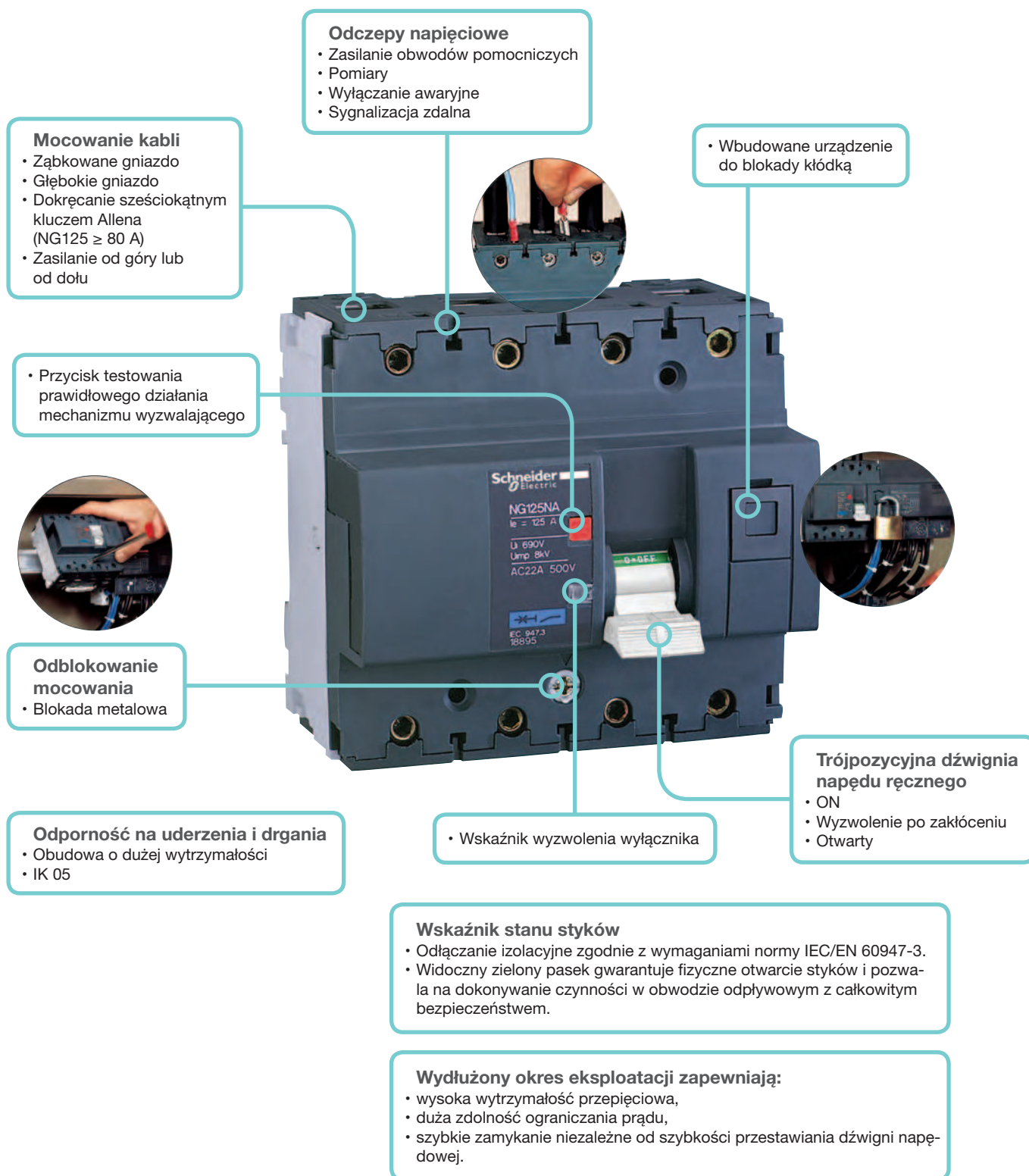

Rozłączniki SW				
	Prąd znamionowy (I _n)	Typ	Szerokość modułów 18 mm	Nr ref.
1P  	63 A	SW-63	1	A9S62163
3P  	63 A	SW-63-3	3	A9S62363

Akcesoria			
Szyny łączeniowe	Typ	Szerokość modułów 18 mm	Nr ref.
1P 	L1	12	R9XFH112
		18	R9XFH118
		57	R9XFH157
3P 	L1L2L3	12	R9XFH312
		18	R9XFH318
		57	R9XFH357





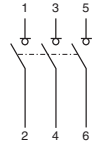

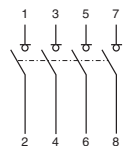

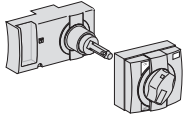

Rozłącznik NG125NA ze swobodnym wyzwalaniem służy do załączania i wyłączania pod obciążeniem. Z funkcją zdalnego wyłączania stosowany jest szczególnie w rozdzielnicach modułowych na dopływie (np. wyłączanie awaryjne).

Dane podstawowe			
Wg IEC/EN 60947-3			
Najwyższe napięcie łączeniowe (U_e)	500 V AC		
Napięcie znamionowe izolacji (U_i)	690 V AC		
Stopień zanieczyszczenia	3		
Napięcie znamionowe udarowe wytrzymywane (U_{imp})	8 kV		
Krótkotrwały prąd wytrzymywany (50 ms) I_{cw}	1,5 kA		
Kategoria pracy	AC – 22A/B – AC – 23B		
Dane dodatkowe			
Stopień ochrony (IEC 60529)	Samo urządzenie	IP20	
	Urządzenie w obudowie modułowej	IP40	
Trwałość (O-C)		Kategoria A	Kategoria B
Elektryczna (z wyjątkiem AC20 i DC20)	≤ 100 A	1500 cykli	300 cykli
	125 A	1000 cykli	200 cykli
Mechaniczna		20 000 cykli	
Temperatura pracy		-30°C do +70°C	
Temperatura składowania		-40°C do +70°C	
Tropikalizacja (IEC 60068-1)		T2 (wilgotność względna 95% przy 55°C)	

NG125NA			
	Prąd znamionowy (I_n)	Typ	Nr ref.
3P/4,5			
 	63 A	NG125NA-63-3	18889
	80 A	NG125NA -80-3	18890
	100 A	NG125NA-100-3	18891
	125 A	NG125NA-125-3	18892
3P+N/6			
 	63 A	NG125NA -63-3N	18893
	80 A	NG125NA -80-3N	18894
	100 A	NG125NA -100-3N	18895
	125 A	NG125NA-125-3N	18896

Akcesoria pomocnicze do rozłączników NG125NA

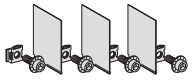
Instalowanie			
	Nazwa		Nr. ref.
	Napęd obrotowy (1 sztuka)	Przedłużony standardowy czarny	19088
		Przedłużony bezpieczny	19089
		Bezpośredni standardowy	19092
		Przedłużony bezpieczny czerwone pokrętko i żółta osłona przednia	19097
	Dźwignia napędowa (10 sztuk)		19099
		Urządzenie do blokady kłódką (1 sztuka)	19090

Przyłączenie			
	Nazwa		Nr. ref.
	Zacisk wieloprzewodowy	4 sztuki	19091
		3 sztuki	19096
	Zacisk Al 70 mm ² (4 sztuki) 80, 100, 125 A		19095
	Przyłącze śrubowe do końcówek oczkowych (4 sztuki) 80, 100, 125 A		19093
	Przyłącze do małych końcówek oczkowych (4 sztuki) 80, 100, 125 A		19094

Akcesoria pomocnicze do rozłączników NG125NA

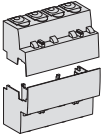

Bezpieczeństwo			
	Nazwa	Liczba biegunów	Nr. ref.
	Ochrona śrub zaciskowych (10 sztuk)	1P	19084
		2P	19085
		3P	19086
		4P	19087
	Ochrona zacisków wyłącznika	1P	19080
		2P	19081
		3P	19082
		4P	19083
	Ochrona zacisków RCD	2P 63 A	19074
		3P 63 A	19075
		3P dostosowywana 63 A	19077
		4P 63 A	19076
		4P dostosowywana 63 A	19078
		3P 125 A	19077
4P 125 A	19078		

Szyny łączeniowe			
	Liczba biegunów	Szerokość	Nr ref.
	1P	16 modułów, 27 mm	14811
	2P	16 modułów, 27 mm	14812
	3P	15 modułów, 27 mm	14813
	4P	16 modułów, 27 mm	14814



Przyciski iPB są stosowane do sterowania impulsowego obwodami elektrycznymi.

Dane podstawowe	
Stopień zanieczyszczenia	3
Obwód główny	
Napięcie znamionowe (U_e)	250 V AC
Prąd znamionowy (I_e)	20 A
Dane dodatkowe	
Trwałość (O-C)	30 000 łączy AC22 ($\cos \phi = 0,8$)
Temperatura pracy	-35°C...+70°C
Temperatura składowania	-40°C...+80°C
Tropikalizacja	T2 (wilgotność względna 95% przy 55°C)
Lampka sygnalizacyjna LED	Pobór mocy: 0,3 W
	Czas pracy: 100 000 godzin ciągłego świecenia
	Lampki sygnalizacyjne nie wymagają konserwacji (lampki LED nie są wymienne)

iPB						
		Typ	Kolor przycisku	Lampka sygnalizacyjna: zasilanie/kolor	Szerokość modułów 18 mm	Nr ref.
Pojedynczy						
	1 NC 3 E-7 4	iPB-poj-NC-sza	Szary	-	1	A9E18030
		iPB-poj-NC-cze	Czerwony	-	1	A9E18031
	1 NC 3 E-7 4	iPB-poj-NO-sza	Szary	-	1	A9E18032
	1 NO + 1 NC 1 3 E-7 2 4	iPB-poj-NO+NC-sza	Szary	-	1	A9E18033
Podwójny						
	1 NO / 1 NC 1 3 E-7 E-7 2 4	iPB-podw-NO/NC-zie/cze	Zielony/Czerwony	-	1	A9E18034
	1 NO / 1 NO 1 3 E-7 E-7 2 4	iPB-podw-NO/NO-sza/sza	Szary/Szary	-	1	A9E18035
Pojedynczy + lampka sygnalizacyjna						
	1 NO 1 X1 E-7 2 X2	iPB-poj-lamp-NO-sza-110...230-zie	Szary	110...230 V AC/Zielony	1	A9E18036
	1 NC 3 X1 E-7 4 X2	iPB-poj-lamp-NO-sza-110...230-cze	Szary	110...230 V AC/Czerwony	1	A9E18037
	1 NO 1 X1- E-7 2 X2+	iPB-poj-lamp-NO-sza-12...48-zie	Szary	12...48 V AC/Zielony	1	A9E18038
	1 NC 3 X1- E-7 4 X2+	iPB-poj-lamp-NO-sza-12...48-cze	Szary	12...48 V AC/Czerwony	1	A9E18039



Łączniki liniowe iSSW są stosowane do ręcznego sterowania obwodami elektrycznymi.

Dane podstawowe	
Stopień zanieczyszczenia	3
Obwód główny	
Napięcie znamionowe (U_e)	250 V AC
Prąd znamionowy (I_e)	20 A
Dane dodatkowe	
Trwałość (O-C)	30 000 cykli AC22 ($\cos \phi = 0,8$)
Temperatura pracy	-20°C...+50°C
Temperatura składowania	-40°C...+70°C
Tropikalizacja	T2 (wilgotność względna 95% przy 55°C)

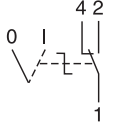
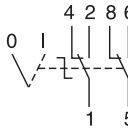
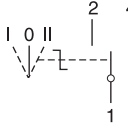
iSSW					
	Schematy	Typ	Styki	Szerokość modułów 18 mm	Nr ref.
Dwupozycyjne					
		iSSW-2poz-1ZSP	1 zespół styków przełączalnych	1	A9E18070
		iSSW-2poz-2ZSP	2 zespoły styków przełączalnych	2	A9E18071
		iSSW-2poz-1NO+1NC	1NO+1NC	1	A9E18072
Trójpozycyjne					
		iSSW-3poz-1ZSP	1 zespół styków przełączalnych	1	A9E18073
		iSSW-3poz-2ZSP	2 zespoły styków przełączalnych	2	A9E18074
					

Przełączniki pozycyjne do montażu na szynie DIN iCMB, iCMD, iCME, iCMC, iCMV, iCMA

IEC 60947-3 (EN 60947-3)
VDE 0660 part. 107
UL



Dane techniczne









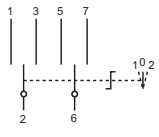

		iCMB	iCMD	iCME	iCMC	iCMV	iCMA
Napięcie znamionowe (U _e)	V AC	415	415	Patrz poniższa tabela		415	415
Maksymalne napięcie pracy	V	440	440	440		440	440
Prąd znamionowy	A	10	10	Patrz poniższa tabela		10	10
Częstotliwość	Hz	50/60	50/60	50/60		50/60	50/60
Szerokość modułów 18 mm		2	2	2		2	2
Zdolność wyłączenia (obciążenie rezystancyjne)		-	-	V AC	V DC	-	-
	1 V			5 A	3 A		
	12 V			1,2 A	0,7 A		
	24 V			0,7 A	0,4 A		
	48 V			0,45 A	0,25 A		
	110 V			0,25 A	0,13 A		
	240 V			0,15 A	0,08 A		
	300 V			0,13 A	0,07 A		
440 V	0,1 A	0,05 A					
Temperatura pracy	°C	-20...+55	-20...+50	-20...+55		-20...+55	-20...+55
Temperatura składowania	°C	-25...+80	-25...+80	-25...+80		-25...+80	-25...+80

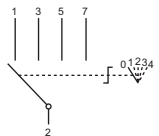
Dane dodatkowe

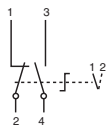
Stopień ochrony	Samo urządzenie	IP20
Trwałość (O-C)	Elektryczna	1 000 000 operacji łączeniowych
	Mechaniczna	2 000 000 operacji łączeniowych (AC21A-3 x 440 V)

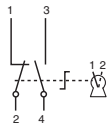
Przełączniki pozycyjne do montażu na szynie DIN iCMB, iCMD, iCME, iCMC, iCMV, iCMA

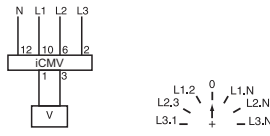
IEC 60947-3 (EN 60947-3)
VDE 0660 part. 107
UL

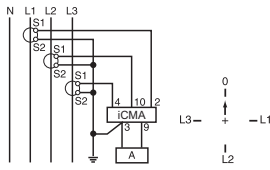
Przełączniki pozycyjne						
	Nazwa	Funkcje	Typ	Szerokość modułów 18 mm	Nr ref.	
 	2 zespoły styków przełączalnych z pozycją wyłączenia	Przełącznik z dwoma zespołami styków przełączalnych umożliwia ręczne sterowanie obwodem z dwoma kierunkami pracy oraz z pozycją wyłączenia	iCMB	2	A9E15120	
 	Czteropozycyjny	Przełącznik czteropozycyjny umożliwia sterowanie obwodem z wymuszonym trybem pracy	iCMD	2	A9E15121	
 	Dwupozycyjny do obwodów elektronicznych	Przełącznik dwupozycyjny stosowany szczególnie do obwodów elektronicznych pracujących przy niskim napięciu i o małych prądach	iCME	2	A9E15122	
 	Dwupozycyjny uruchamiany kluczem	Przełącznik dwupozycyjny uruchamiany kluczem z blokadą w obu pozycjach	iCMC	2	A9E15123	
 	Woltmierzowy siedmiopozycyjny	Przełącznik woltmierzowy siedmiopozycyjny umożliwia pomiar napięcia jednym woltmierzem kolejno (międzyfazowego i fazowego) w obwodzie trójfazowym	iCMV	2	15125	
 	Amperomierzowy czteropozycyjny	Przełącznik amperomierzowy czteropozycyjny umożliwia pomiar prądu (przy użyciu przekładników prądowych) jednym amperomierzem kolejno w obwodzie trójfazowym	iCMA	2	15126	

Uchwyty przycisków

Uchwyty mogą być zainstalowane na szynie symetrycznej 35 mm w modułowych szafach i obudowach. Służą do zamocowania wyposażenia do sterowania i sygnalizacji: przycisków awaryjnych, łączników oraz lampek sygnalizacyjnych. Stosowane są w budownictwie powszechnym i przemysłowym.

Dane podstawowe		
	Uchwyt przycisków	Uchwyt uniwersalny
Do przycisków, łączników i sygnalizatorów z metalowym lub tworzywowym kołnierzem Ø 22 mm typów XB4/XB5 Schneider Electric	•	–
Do przycisków, sygnalizatorów, diod świetlnych (LED), potencjometrów	–	•
Wiercone otwory	Ø 22,3 mm	Łatwe wiercenie odpowiednio do mocowanych urządzeń
Kolor	Biały RAL 9003	
Tworzywo izolacyjne samogasnące		
Głębokość od szyny 60 mm (samego uchwytu)		

Uchwyty przycisków			
	Typ	Szerokość modułów 18 mm	Nr ref.
	Uchwyty z otworem Ø 22 mm	3	A9A15151
	Uchwyty uniwersalne	3	A9A15152

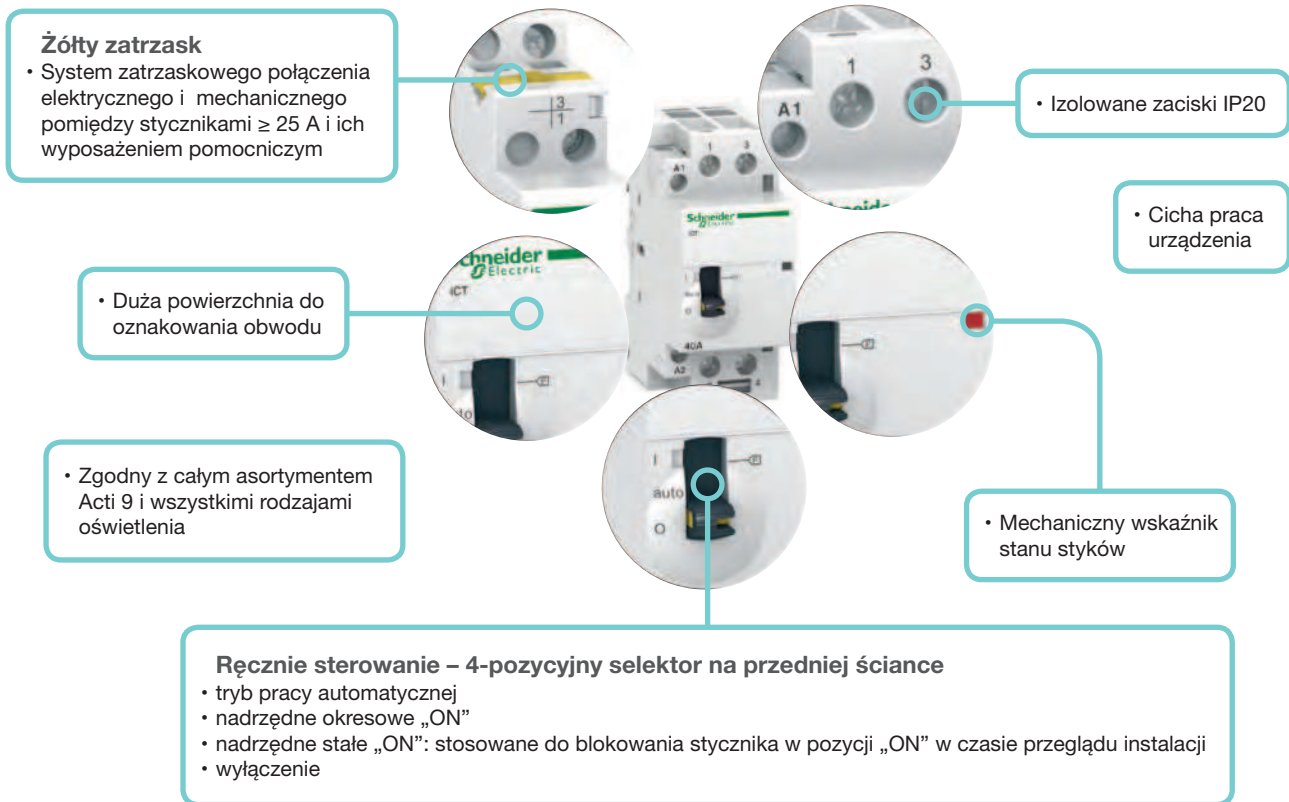

Styczniki iCT są dostępne w dwóch wersjach:

- styczniki bez sterowania ręcznego,
- styczniki ze sterowaniem ręcznym.

Obwód zasilania		
Napięcie znamionowe (Ue)	1P, 2P	250 V AC
	3P, 4P	400 V AC
Częstotliwość	50 Hz lub 60 Hz	
Rodzaj obciążenia	Patrz dodatek techniczny	
Trwałość (O-C)		
Elektryczna	100 000 cykli	
Maksymalna liczba operacji łączeniowych dziennie	100	
Dane dodatkowe		
Napięcie znamionowe izolacji (Ui)	500 V AC	
Stopień zanieczyszczenia	2	
Napięcie znamionowe udarowe wytrzymywane (Uimp)	2,5 kV (4 kV dla 12/24/48 V AC)	
Stopień ochrony (IEC 60529)	Samo urządzenie	IP20
	Urządzenie w obudowie modułowej	IP40
Temperatura pracy	-5°C do $+60^{\circ}\text{C}$ ^①	
Temperatura składowania	-40°C do $+70^{\circ}\text{C}$	
Tropikalizacja (IEC 60068-1)	T2 (wilgotność względna 95% 55°C)	
ELSV (Extra Low Safety Voltage) dla wersji 12/24/48 V AC		
Sterowanie urządzenia jest zgodne z wymogami SLSV (Safety Extra Low Voltage)		

^① W przypadku montażu stycznika w obudowie, wewnątrz której panuje temperatura pomiędzy 50°C a 60°C , koniecznym jest zastosowanie odstępnika, nr kat. A9A27062, pomiędzy każdym stycznikiem.

W stycznikach modułowych i przekaźnikach impulsowych nie wykorzystuje się tych samych technologii. Ich prądy znamionowe są określane według różnych norm i nie odpowiadają prądowi znamionowemu obwodu. Dla przykładu, przy danej wartości prądu znamionowego, przekaźnik impulsowy działa lepiej niż stycznik modułowy w obwodach sterowania oświetleniem, w których występują duże prądy przy załączaniu, lub w obwodach o niskim współczynniku mocy (obwody indukcyjne niekompensowane).

Prąd znamionowy przekaźników

- W tabeli poniżej przedstawiono maksymalną liczbę opraw oświetleniowych na każdy przekaźnik, w zależności od typu, mocy i konfiguracji danej lampy. W celach informacyjnych podano również łączną dopuszczalną moc.
- Wartości podane są dla obwodu 230 V z dwoma czynnymi przewodami (jednofazowy faza/neutralny lub dwufazowy faza/faza). Dla obwodów 110 V wartości podane w tabeli należy podzielić na dwa.
- W celu uzyskania odpowiednich wartości dla obwodu trójfazowego o napięciu 230 V liczbę lamp i maksymalną moc należy pomnożyć przez:
 - 1,73 dla obwodów o napięciu 230 V pomiędzy fazami bez przewodu neutralnego;
 - 1,73 dla obwodów o napięciu 230 V pomiędzy fazami i przewodem neutralnym lub 400 V pomiędzy fazami.

Uwaga: Moc znamionową najczęściej używanych lamp podano pogrubioną czcionką. Dla niewymienionych wartości mocy należy zastosować zasadę proporcjonalności do najbardziej zbliżonych wartości.

Tabela doboru										
		Przekaźniki impulsowe iTL			Styczniki iCT					
Rodzaj źródła światła	Moc jednostkowa i pojemność kondensatora do poprawy współczynnika mocy	Maksymalna ilość źródeł światła zasilanych z obwodu jednofazowego i maksymalny pobór mocy przez obwód								
		16 A	32 A	16 A	25 A	40 A	63/100 A			
Żarówki, lampy halogenowe niskiego napięcia, wymienne z lampami rtęciowymi (bez statecznika)										
	40 W	40	106	38	57	115	172			
	60 W	25	66	30	45	85	125			
	75 W	20	53	25	38	70	100			
	100 W	16	42	19	28	50	73			
	150 W	10	28	12	18	35	50			
	200 W	8	21	10	14	26	37			
	300 W	5	13	7	10	118	25			
	500 W	3	8	4	6	10	15			
	1000 W	1	4	2	3	6	8			
	1500 W	1	2	1	2	4	5			
Lampy halogenowe bardzo niskiego napięcia 12 V lub 24 V										
Z transformatorem ferromagnetycznym	20 W	70	180	15	23	42	63			
	50 W	28	74	10	15	27	42			
	75 W	29	50	8	12	23	35			
	100 W	14	37	6	8	18	27			
Z transformatorem elektronicznym	20 W	60	160	62	90	182	275			
	50 W	25	65	25	39	76	114			
	75 W	18	44	20	28	53	78			
	100 W	14	33	16	22	42	60			

Tabela doboru								
		Przełączniki impulsowe iTL		Styczniki iCT				
Rodzaj źródła światła	Moc jednostkowa i pojemność kondensatora do poprawy współczynnika mocy	Maksymalna ilość źródeł światła zasilanych z obwodu jednofazowego i maksymalny pobór mocy przez obwód						
		16 A	32 A	16 A	25 A	40 A	63/100 A	
Świetlówki ze starterem i statecznikiem ferromagnetycznym								
Jedna świetlówka bez kompensacji ^①	15 W	83	213	22	30	70	100	
	18 W	70	186	22	30	70	100	
	20 W	62	160	22	30	70	100	
	36 W	35	93	20	28	60	90	
	40 W	31	81	20	28	60	90	
	58 W	21	55	13	17	35	56	
	65 W	20	50	13	17	35	56	
	80 W	16	41	10	15	30	48	
	115 W	11	29	7	10	20	32	
Jedna świetlówka z kompensacją równoległą ^②	15 W	5 µF	60	160	15	20	40	60
	18 W	5 µF	50	133	15	20	40	60
	20 W	5 µF	45	120	15	20	40	60
	36 W	5 µF	25	66	15	20	40	60
	40 W	5 µF	22	60	15	20	40	60
	58 W	7 µF	16	42	10	15	30	43
	65 W	7 µF	13	37	10	15	30	43
	80 W	7 µF	11	30	10	15	30	43
	115 W	16 µF	7	20	5	7	14	20
Dwie lub cztery świetlówki z kompensacją szeregową	2 x 18 W	56	148	30	46	80	123	
	4 x 18 W	28	74	16	24	44	68	
	2 x 36 W	28	74	16	24	44	68	
	2 x 58 W	17	45	10	16	27	42	
	2 x 65 W	15	40	10	16	27	42	
	2 x 80 W	12	33	9	13	22	34	
	2 x 115 W	8	23	9	10	16	25	
Świetlówka ze statecznikiem elektronicznym								
Jedna lub dwie świetlówki	18 W	80	212	74	111	222	333	
	36 W	40	106	38	58	117	176	
	58 W	26	69	25	37	74	111	
	2 x 18 W	40	106	36	55	111	166	
	2 x 36 W	20	53	20	30	60	90	
	2 x 58 W	13	34	12	19	38	57	

Tabela doboru										
		Przełączniki impulsowe iTL		Styczniki iCT						
Rodzaj źródła światła	Moc jednostkowa i pojemność kondensatora do poprawy współczynnika mocy	Maksymalna ilość źródeł światła zasilanych z obwodu jednofazowego i maksymalny pobór mocy przez obwód								
		16 A	32 A	16 A	25 A	40 A	63/100 A			
Świetlówki miniaturowe										
Ze statecznikiem zewnętrznym	5 W	240	630	210	330	670	nie testowano			
	7 W	171	457	150	222	478				
	9 W	138	366	122	194	383				
	11 W	118	318	104	163	327				
	18 W	77	202	66	105	216				
	26 W	55	146	50	76	153				
Ze zintegrowanym statecznikiem elektronicznym (wymienne z żarówkami)	5 W	170	390	160	230	470	710	3550-3950 W		
	7 W	121	285	114	164	335	514			
	9 W	100	233	94	133	255	411			
	11 W	86	200	78	109	222	340			
	18 W	55	127	48	69	138	213			
	26 W	40	92	34	50	100	151			
Lampy rtęciowe wysokociśnieniowe ze statecznikiem ferromagnetycznym, bez zapłonika Wymienne z lampami sodowymi wysokociśnieniowymi ze statecznikiem ferromagnetycznym, ze zintegrowanym zapłonikiem ^③										
Bez kompensacji ^①	50 W	nie badano, rzadkie zastosowanie		15	20	34	53	2650-4200 W		
	80 W			10	15	27	40			
	125/110 W ^③			8	10	20	28			
	250/220 W ^③			4	6	10	15			
	400/350 W ^③			2	4	6	10			
	700 W			1	2	4	6			
Z kompensacją równoległą ^②	50 W	7 µF	nie badano, rzadkie zastosowanie		10	15	28	43	2150-5000 W	
	80 W	8 µF			9	13	25	38		
	125/110 W ^③	10 µF			9	10	20	30		
	250/220 W ^③	18 µF			4	6	11	17		
	400/350 W ^③	25 µF			3	4	8	12		
	700 W	40 µF			2	2	5	7		
1000 W	60 µF	0	1	3	5					
Lampy sodowe niskociśnieniowe ze statecznikiem ferromagnetycznym, z zapłonikiem zewnętrznym										
Bez kompensacji ^①	35 W	nie badano, rzadkie zastosowanie		5	9	14	24	850-1800 W		
	55 W			5	9	14	24			
	90 W			3	6	9	19			
	135 W			2	4	6	10			
	180 W			2	4	6	10			
Z kompensacją równoległą ^②	35 W	20 µF	38	102	3	5	10	15	550-1100 W	
	55 W	20 µF	24	63	3	5	10	15		
	90 W	26 µF	15	40	2	4	8	11		
	135 W	40 µF	10	26	1	2	5	7		
	180 W	45 µF	7	18	1	2	4	6		

Tabela doboru													
		Przełączniki impulsowe iTL			Styczniki iCT								
Rodzaj źródła światła	Moc jednostkowa i pojemność kondensatora do poprawy współczynnika mocy	Maksymalna ilość źródeł światła zasilanych z obwodu jednofazowego i maksymalny pobór mocy przez obwód											
		16 A	32 A	16 A	25 A	40 A	63/100 A						
Lampy sodowe wysokociśnieniowe													
Lampy jodowe													
Ze statecznikiem ferromagnetycznym, z zapłonikiem zewnętrznym, bez kompensacji ^①	35 W		nie badano, rzadkie zastosowanie			16		24		42		64	
	70 W					8	600 W	12	850-1200 W	20	1450-2000 W	32	2250-3200 W
	150 W					4		7		13		18	
	250 W					2	4	8	11				
	400 W					1	3	5	8				
	1000 W					0	1	2	3				
Ze statecznikiem ferromagnetycznym, z zapłonikiem zewnętrznym, z kompensacją równoległą ^②	35 W	6 µF	34	88	12		18		31		50	1750-6000 W	
	70 W	12 µF	17	45	6	450-1000 W	9	650-2000 W	16	1100-4000 W	25		
	150 W	20 µF	8	22	4		6		10		15		
	250 W	32 µF	5	13	3	4	7	10					
	400 W	45 µF	3	8	2	3	5	7					
	1000 W	60 µF	1	3	1	2	3	5					
	2000 W	85 µF	0	1	0	1	2	3					
Ze statecznikiem elektronicznym	35 W		38	87	24	850-1350 W	38	1350-2200 W	68	2400-4000 W	102	3600-6000 W	
	70 W		29	77	18		29		51		76		
	150 W		14	33	9	14	26	40					

- ① Obwody z niekompensowanymi statecznikami ferromagnetycznymi pobierają prąd dwa razy większy, niż wynikający z mocy pobieranej przez lampę. To wyjaśnia niewielką liczbę lamp z taką konfiguracją.
- ② Sumaryczna pojemność kondensatorów do poprawy współczynnika mocy, połączonych równolegle w jednym obwodzie, ogranicza liczbę lamp, które mogą być sterowane stycznikiem. Sumaryczna pojemność przyłączona do modułowych styczników o prądzie znamionowym 16 A, 25 A, 40 A i 63 A nie może przekraczać odpowiednio 75 µF, 100 µF, 200 µF i 300 µF. Jeśli wartości pojemności odbiegają od podanych w tabeli, należy uwzględnić te ograniczenia w celu wyliczenia maksymalnej dopuszczalnej liczby źródeł światła.
- ③ Wysokociśnieniowe lampy rtęciowe bez zapłonika, o mocy 125 W, 250 W i 400 W, będą stopniowo zastępowane wysokociśnieniowymi lampami sodowymi ze zintegrowanym zapłonikiem i mocy odpowiednio 110 W, 220 W i 350 W.

Zastosowanie do celów grzewczych

Dobór prądu znamionowego przełącznika w zależności od poboru mocy

Obwód jednofazowy	Maksymalna moc dla przełącznika impulsowego iTI o podanym prądzie znamionowym	
	16 A	32 A
Ogrzewanie 230 V		
Ogrzewanie (AC1)	3,6 kW	7,2 kW









Dobór prądu znamionowego stycznika w zależności od poboru mocy i liczby łączy na dobę



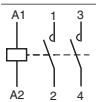
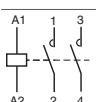
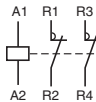

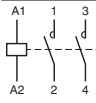
Liczba łączy na dobę	Maksymalna moc dla stycznika ICT o podanym prądzie znamionowym			
	25 A	40 A	63 A	100 A
Ogrzewanie 230 V				
25	5,4 kW	8,6 kW	14 kW	21,6 kW
50	5,4 kW	8,6 kW	14 kW	21,6 kW
75	4,6 kW	7,4 kW	12 kW	18 kW
100	4 kW	6 kW	9,5 kW	14 kW
250	2,5 kW	3,8 kW	6 kW	9 kW
500	1,7 kW	2,7 kW	4,5 kW	6,8 kW
Ogrzewanie 400 V				
25	16 kW	26 kW	41 kW	63 kW
50	16 kW	26 kW	41 kW	63 kW
75	14 kW	22 kW	35 kW	52 kW
100	11 kW	17 kW	26 kW	40 kW
250	5 kW	8 kW	13 kW	19 kW
500	3,5 kW	8 kW	9 kW	14 kW



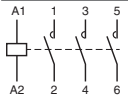

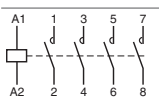
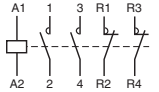
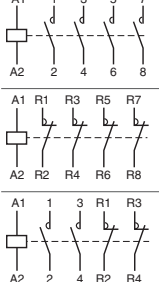
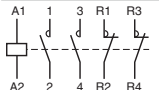



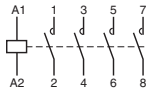
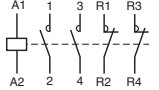
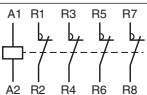
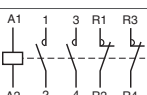
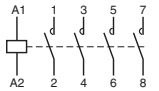

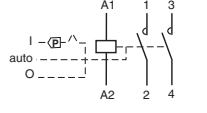
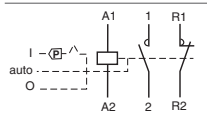

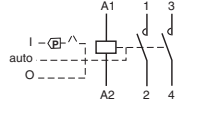
Zastosowanie do małych silników

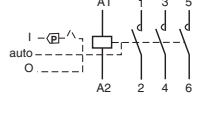



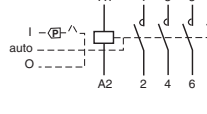





Dobór prądu znamionowego stycznika w zależności od poboru mocy

Typ zastosowanego małego silnika	Maksymalna moc dla stycznika ICT o podanym prądzie znamionowym		
	25 A	40 A	63 A
Silnik asynchroniczny jednofazowy z kondensatorem			
230 V	1,4	2,5	4
Silnik asynchroniczny trójfazowy			
400 V	4	7,5	15
Silnik uniwersalny			
230 V	0,9	1,4	2,2

iCT 50 Hz														
	Schematy	Prąd znamionowy (I _n)		Napięcie sterowania (V AC) (50 Hz)	Styki	Szerokość modułów 18 mm	Typ	Nr ref.						
		AC7a	AC7b											
1P														
		16 A	6 A	12	1NO	1	iCT50-16/6-12-1NO	A9C22011						
				24	1NO	1	iCT50-16/6-24-1NO	A9C22111						
				48	1NO	1	iCT50-16/6-48-1NO	A9C22211						
				220	1NO	1	iCT50-16/6-220-1NO	A9C22511						
				230...240	1NO	1	iCT50-16/6-230...240-1NO	A9C22711						
				25 A	8,5 A	220	1NO	1	iCT50-25/8,5-220-1NO	A9C20531				
				230...240	1NO	1	iCT50-25/8,5-230...240-1NO	A9C20731						
2P														
		16 A	6 A	12	2NO	1	iCT50-16/6-12-2NO	A9C22012						
				24	2NO	1	iCT50-16/6-24-2NO	A9C22112						
				48	2NO	1	iCT50-16/6-48-2NO	A9C22212						
				220	2NO	1	iCT50-16/6-220-2NO	A9C22512						
				230...240	2NO	1	iCT50-16/6-230...240-2NO	A9C22712						
								12	1NO+1NC	1	iCT50-16/6-12-1NO+1NC	A9C22015		
		16 A	6 A	24	1NO+1NC	1	iCT50-16/6-24-1NO+1NC	A9C22115						
				220	1NO+1NC	1	iCT50-16/6-220-1NO+1NC	A9C22515						
				230...240	1NO+1NC	1	iCT50-16/6-230...240-1NO+1NC	A9C22715						
					20 A	6 A	230...240	2NO	1	iCT50-20/6-230...240-2NO	A9C22722			
								25 A	8,5 A	24	2NO	1	iCT50-25/8,5-24-2NO	A9C20132
										48	2NO	1	iCT50-25/8,5-48-2NO	A9C20232
220	2NO	1	iCT50-25/8,5-220-2NO							A9C20532				
230...240	2NO	1	iCT50-25/8,5-230...240-2NO	A9C20732										
	25 A	8,5 A	220	2NC	1	iCT50-25/8,5-220-2NC	A9C20536							
			230...240	2NC	1	iCT50-25/8,5-230...240-2NC	A9C20736							
		40 A	15 A	220...240	2NO	2	iCT50-40/15-220...240-2NO	A9C20842						
		63 A	15 A	24	2NO	2	iCT50-63/15-24-2NO	A9C20162						
				220...240	2NO	2	iCT50-63/15-220...240-2NO	A9C20862						
		100 A	-	220...240	2NO	3	iCT50-100/-220...240-2NO	A9C20882						
3P														
		16 A	6 A	220...240	3NO	2	iCT50-16/6-220...240-3NO	A9C22813						
		25 A	8,5 A	220...240	3NO	2	iCT50-25/8,5-220...240-3NO	A9C20833						
		40 A	15 A	220...240	3NO	3	iCT50-40/15-220...240-3NO	A9C20843						
				63 A	20 A	220...240	3NO	3	iCT50-63/20-220...240-3NO	A9C20863				

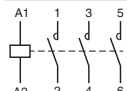

iCT 50 Hz									
4P	Schematy	Prąd znamionowy (I _n)		Napięcie sterowania (V AC) (50 Hz)	Styki	Szerokość modułów 18 mm	Typ	Nr ref.	
		AC7a	AC7b						
		16 A	6 A	24	4NO	2	iCT50-16/6-24-4NO	A9C22114	
				220...240	4NO	2	iCT50-16/6-220...240-4NO	A9C22814	
		16 A	6 A	220...240	2NO+2NC	2	iCT50-16/6-220...240-2NO+2NC	A9C22818	
				220...240	2NO+2NC	2	iCT50-16/6-220...240-2NO+2NC	A9C22818	
		20 A	6 A	220...240	4NO	2	iCT50-20/6-220...240-4NO	A9C22824	
				25 A	8,5 A	24	4NO	2	iCT50-25/8,5-24-4NO
		25 A	8,5 A	220...240		4NO	2	iCT50-25/8,5-220...240-4NO	A9C20834
				25 A	8,5 A	24	4NC	2	iCT50-25/8,5-24-4NC
		25 A	8,5 A			220...240	4NC	2	iCT50-25/8,5-220...240-4NC
					25 A	8,5 A	220...240	2NO+2NC	2
220...240	2NO+2NC	2	iCT50-25/8,5-220...240-2NO+2NC				A9C20838		
		40 A	15 A	220...240	4NO	3	iCT50-40/15-220...240-4NO	A9C20844	
				220...240	4NO	3	iCT50-40/15-220...240-4NO	A9C20844	
		40 A	15 A	220...240	4NC	3	iCT50-40/15-220...240-4NC	A9C20847	
				220...240	4NC	3	iCT50-40/15-220...240-4NC	A9C20847	
		63 A	20 A	24	4NO	3	iCT50-63/20-24-4NO	A9C20164	
				220...240	4NO	3	iCT50-63/20-220...240-4NO	A9C20864	
		63 A	20 A	24	4NC	3	iCT50-63/20-24-4NC	A9C20167	
				220...240	4NC	3	iCT50-63/20-220...240-4NC	A9C20867	
			63 A	20 A	220...240	2NO+2NC	3	iCT50-63/20-220...240-2NO+2NC	A9C20868
					220...240	2NO+2NC	3	iCT50-63/20-220...240-2NO+2NC	A9C20868
	63 A	20 A	220...240	3NO+1NC	3	iCT50-63/20-220...240-3NO+1NC	A9C20869		
			220...240	3NO+1NC	3	iCT50-63/20-220...240-3NO+1NC	A9C20869		
		100 A	-	220...240	4NO	6	iCT50-100/-220...240-4NO	A9C20884	
				220...240	4NO	6	iCT50-100/-220...240-4NO	A9C20884	

ICT ze sterowaniem ręcznym 50 Hz									
	Schematy	Prąd znamionowy (I _n)		Napięcie sterowania (V AC) (50 Hz)	Styki	Szerokość modułów 18 mm	Typ	Nr ref.	
		AC7a	AC7b						
2P									
		16 A	6 A	220	2NO	1	iCT50r-16/6-220-2NO	A9C23512	
				230...240	2NO	1	iCT50r-16/6-230...240-2NO	A9C23712	
		16 A	6 A	220	1NO+1NC	1	iCT50r-16/6-220-1NO+1NC	A9C23515	
				230...240	1NO+1NC	1	iCT50r-16/6-230...240-1NO+1NC	A9C23715	
			25 A	8,5 A	24	2NO	1	iCT50r-25/8,5-24-2NO	A9C21132
					220	2NO	1	iCT50r-25/8,5-220-2NO	A9C21532
230...240					2NO	1	iCT50r-25/8,5-230...240-2NO	A9C21732	
		40 A	15 A	24	2NO	1	iCT50r-40/15-24-2NO	A9C21142	
				220...240	2NO	2	iCT50r-40/15-220...240-2NO	A9C21842	
				63 A	20 A	24	2NO	2	iCT50r-63/20-24-2NO
				220...240	2NO	2	iCT50r-63/20-220...240-2NO	A9C21862	
3P									
		25 A	8,5 A	220...240	3NO	2	iCT50r-25/8,5-220...240-3NO	A9C21833	
				40 A	15 A	220...240	3NO	3	iCT50r-40/15-220...240-3NO
		40 A	15 A	220...240	3NO	3	iCT50r-40/15-220...240-3NO	A9C21843	
				4P					
		25 A	8,5 A	24	4NO	2	iCT50r-25/8,5-24-4NO	A9C21134	
				220...240	4NO	2	iCT50r-25/8,5-220...240-4NO	A9C21834	
		40 A	15 A	24	4NO	3	iCT50r-40/15-24-4NO	A9C21144	
				220...240	4NO	3	iCT50r-40/15-220...240-4NO	A9C21844	
		63 A	20 A	24	4NO	3	iCT50r-63/20-24-4NO	A9C21164	
				220...240	4NO	3	iCT50r-63/20-220...240-4NO	A9C21864	

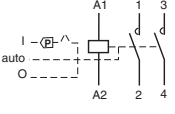
ICT 60 Hz								
	Schematy	Prąd znamionowy (I _n)		Napięcie sterowania (V AC) (60 Hz)	Styki	Szerokość modułów 18 mm	Typ	Nr ref.
		AC7a	AC7b					
1P								
		25 A	8,5 A	127	1NO	1	iCT60-25/8,5-127-1NO	A9C20431
				220...240	1NO	1	iCT60-25/8,5-230...240-1NO	A9C20631
2P								
		16 A	6 A	127	1NO+1NC	1	iCT60-16/6-127-2-1NO+1NC	A9C22415
				220...240	1NO+1NC	1	iCT60-16/6-220...240-1NO+1NC	A9C22615
		25 A	8,5 A	127	2NO	1	iCT60-25/8,5-127-2NO	A9C20432
				220...240	2NO	1	iCT60-25/8,5-220...240-2NO	A9C20632
				127	2NC	1	iCT60-25/8,5-127-2NC	A9C20436
				220...240	2NC	1	iCT60-25/8,5-220...240-2NC	A9C20636
		40 A	15 A	127	2NO	2	iCT60-40/15-127-2NO	A9C20442
				220...240	2NO	2	iCT60-40/15-220...240-2NO	A9C20642
3P								
		25 A	8,5 A	127	3NO	2	iCT60-25/8,5-127-3NO	A9C20433
				220...240	3NO	2	iCT60-25/8,5-220...240-3NO	A9C20633
		40 A	15 A	127	3NO	3	iCT60-40/15-127-3NO	A9C20443
				220...240	3NO	3	iCT60-40/15-220...240-3NO	A9C20643
		63 A	20 A	127	3NO	3	iCT60-63/20-127-3NO	A9C20463
				220...240	3NO	3	iCT60-63/20-220...240-3NO	A9C20663

iCT ze sterowaniem ręcznym 60 Hz								
2P	Schematy	Prąd znamionowy (I _n)		Napięcie sterowania (V AC) (60 Hz)	Styki	Szerokość modułów 18 mm	Typ	Nr ref.
		AC7a	AC7b					
		40 A	15 A	127	2NO	2	iCT60r-40/15-127-2NO	A9C21442
				220...240	2NO	2	iCT60r-40/15-220...240-2NO	A9C21642

Akcesoria pomocnicze do styczników iCT

Montaż			
	Nazwa		Nr ref.
	Plombowane osłony śrub zaciskowych górnych i dolnych	3P, 4P 25 A	A9A15921
		2P 40/63 A	A9A15922
		3P, 4P 40/63 A	A9A15923
	Odstępnik 9 mm		A9A27062
	Żółte zatrzaski		A9C15415

Sygnalizacja			
	Typ	Liczba styków	Nr ref.
	iACTs	1NO + 1NC	A9C15914
		1CO	A9C15915
		2NO	A9C15916

Podwójne wejścia sterowania			
	Typ	Napięcie sterowania (U _a)	Nr ref.
	iACTc	230 V AC	A9C18308
		24 V AC	A9C18309

Akcesoria pomocnicze do styczników iCT

Bloki cewki tłumiącej

	Typ	Napięcie sterowania (U_e)	Nr ref.
	iACTp	12...48 V AC	A9C15919
		48...127 V AC	A9C15918
		220...240 V AC	A9C15920

Czas zwłoki

	Typ	Napięcie sterowania (U_e)	Nr ref.
	iATEt	24...240 V AC	A9C15419

Sterowanie i sygnalizacja

	Typ	Napięcie sterowania (U_e)	Nr ref.
	iACT24	230 V AC	A9C15924

Styczniki iCT+ łączą w sobie korzyści płynące z łączenia bezstykowego i technologii elektromechanicznych: małe wymiary, niskie przystosy temperatury.

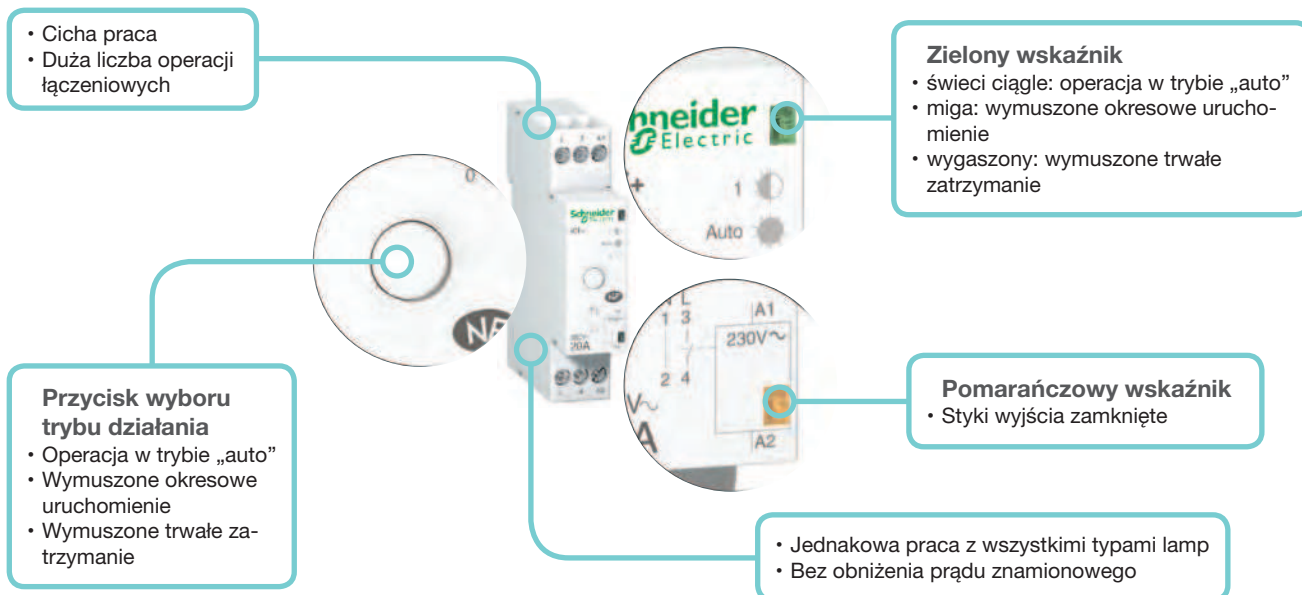



Styczniki iCT+ stosuje się do zdalnego sterowania w sieciach AC:

- oświetlenie, ogrzewanie, wentylacja, rolety, podgrzewanie wody,
- systemy mechanicznej wentylacji itd.,
- zrzut obciążenia (wyłączanie obwodów niepriorytetowych).

Po wystąpieniu zakłócenia stycznik iCT+ powraca do trybu „auto” niezależnie od stanu początkowego.

Obwód sterowania		
Napięcie cewki (U_c)	230 V AC ($\pm 10\%$)	
Częstotliwość	50 Hz	
Moc podczas impulsu	11 VA	
Moc przy podtrzymaniu	1,1 VA	
Obwód główny		
Napięcie znamionowe (U_n)	230 V AC ($\pm 10\%$)	
Częstotliwość	50 Hz	
Obciążenie elektryczne	Minimalne	20 W
	Maksymalne	3600 W
Maksymalna liczba łączeń na minutę	6	
Dane dodatkowe		
Trwałość (O-C)	Elektryczna	5 000 000 cykli
Stopień zanieczyszczenia	3	
Stopień ochrony	Samo urządzenie	IP20
	Urządzenie w obudowie modułowej	IP40 Klasa II izolacji
Temperatura pracy	-5°C do $+55^{\circ}\text{C}$	
Temperatura składowania	-40°C do $+60^{\circ}\text{C}$	
Tropikalizacja (IEC 60068-1)	T2 (wilgotność względna 95% przy 55°C)	

iCT+					
	Prąd znamionowy (I _n)	Styki	Typ	Szerokość modułów 18 mm	Nr ref.
Standardowy 1P+N					
	20 A	1NO	iCT+-20	1 + 0,5 ^①	A9C15030
1P+N ze sterowaniem ręcznym					
	20 A	1NO	iCT+-20-ręcz	1 + 0,5 ^①	A9C15031

^① Dostarczany z odstępnikiem 9 mm (nr kat. A9N27062). Należy stosować przy montażu iCT+ obok wyłącznika, stycznika, przekaźnika impulsowego itp., celem uzyskania optymalnych warunków pracy.

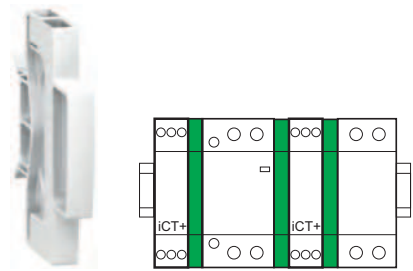
Akcesoria	
	Nr ref.
Odstępnik	
	A9N27062

Żółty zatrask

- Prosty i pewny system zatrasków do zestawiania wyposażenia pomocniczego
- Połączenie mechaniczne i elektryczne

• Duża powierzchnia do oznakowania obwodu

• Izolowane zaciski IP20

• Wbudowane lub opcjonalne wyposażenie pomocnicze: sygnalizacja stanu, centralne sterowanie, sterowanie sygnałem ciągłym, sterowanie podświetlanymi przyciskami, sterowanie sekwencyjne, zwłoka czasowa

• Zgodny z całym asortymentem Acti 9 i wszystkimi rodzajami oświetlenia

• Rozłączanie sygnałem zdalnym z użyciem selektora (z wyjątkiem jednoczęściowego przełącznika 4P) przy prowadzeniu prac konserwacyjnych

• Ręczne sterowanie na przedniej ścianie: bezpośrednie i priorytetowe sterowanie ręczne przy użyciu dźwigni
• Mechaniczny wskaźnik stanu styków

Stosowanie przełączników impulsowych:

- Zamykanie bieguna(ów) przełącznika impulsowego następuje po podaniu sygnału impulsowego na cewkę.
- Biegun(y), wyposażony w mechanizm dwustanowy, zostanie otwarty po następnym sygnale. Każdy sygnał odebrany przez cewkę zmienia stan bieguna(ów).
- Przełącznik może być sterowany nieograniczoną liczbą przycisków.
- Przełącznik nie pobiera energii.

Obwód sterowania		
	iTL oraz iTLI 16A iTLC, iTLM, iTLS, iETL 16A	iTL 32A iETL 32A
Moc tracona (podczas impulsu)	1, 2, 3P: 19 VA 4P: 38 VA	19 VA
Sterowanie podświetlonym przyciskiem BP	Maks. prąd 3 mA (jeśli > użyć ATLz)	
Próg zadziałania	Min. 85% U_n wg wymagań IEC/EN 60669-2-2	
Czas trwania sygnału sterującego	50 ms do 1 s (zalecany 200 ms)	
Czas reakcji	50 ms	
Obwód główny		
Napięcie znamionowe (U_e)	1P, 2P	24...250 V AC
	3P, 4P	24...415 V AC
Częstotliwość	50 Hz lub 60 Hz	
Maksymalna liczba łączy na minutę	5	
Maksymalna liczba łączy dziennie	100	

Dane dodatkowe wg IEC/EN 60947-3





Napięcie znamionowe izolacji (U_i)	440 V AC
Stopień zanieczyszczenia	3
Napięcie znamionowe udarowe wytrzymawane (U_{imp})	6 kV

Trwałość (O-C)



Elektryczna wg IEC/EN 60947-3	200 000 cykli (AC21)	50 000 cykli (AC21)
	100 000 cykli (AC22)	20 000 cykli (AC22)
Kategoria przepięciowa	IV	

Pozostałe dane

Stopień ochrony (IEC 60529)	Samo urządzenie	IP20
	Urządzenie w obudowie modułowej	IP40 Klasa II izolacji
Temperatura pracy	-20°C do +50°C	
Temperatura składowania	-40°C do +70°C	
Tropikalizacja (IEC 60068-1)	T2 (wilgotność względna 95% przy 55°C)	

iTL						
	Prąd znamionowy (I _n)	Napięcie sterowania (U _c)		Typ	Szerokość modułów 18 mm	Nr ref.
		(V AC)	(V DC)			
1P						
	16 A	12	6	iTL-16-12/6	1	A9C30011
		24	12	iTL-16-24/12	1	A9C30111
		48	24	iTL-16-48/24	1	A9C30211
		130	48	iTL-16-130/48	1	A9C30311
		230...240	110	iTL-16-230...240/110	1	A9C30811
	32 A	230...240	110	iTL-32-230...240/110	1	A9C30831
2P						
	16 A	12	6	iTL-16-12/6-2	1	A9C30012
		24	12	iTL-16-24/12-2	1	A9C30112
		48	24	iTL-16-48/24-2	1	A9C30212
		130	48	iTL-16-130/48-2	1	A9C30312
		230...240	110	iTL-16-230...240/110-2	1	A9C30812
	32 A	230...240	110	iTL-32-230...240/110-2	1	A9C30831 + A9C32836
3P						
	16 A	12	6	iTL-16-12/6-3	2	A9C30011 + A9C32016
		24	12	iTL-16-24/12-3	2	A9C30111 + A9C32116
		48	24	iTL-16-48/24-3	2	A9C30211 + A9C32216
		130	48	iTL-16-130/48-3	2	A9C30311 + A9C32316
		230...240	110	iTL-16-230...240/110-3	2	A9C30811 + A9C32816
	32 A	230...240	110	iTL-32-230...240/110-3	2	A9C30831 + 2 x A9C32836
4P						
	16 A	12	6	iTL-16-12/6-4	2	A9C30012 + A9C32016
		24	12	iTL-16-24/12-4	2	A9C30114
		48	24	iTL-16-48/24-4	2	A9C30212 + A9C32216
		130	48	iTL-16-130/48-4	2	A9C30312 + A9C32316
		230...240	110	iTL-16-230...240/110-4	2	A9C30814
	32 A	230...240	110	iTL-32-230...240/110-4	2	A9C30831 + 3 x A9C32836

iTLI						
	Prąd znamionowy (I _n)	Napięcie sterowania (U _c)		Typ	Szerokość modułów 18 mm	Nr ref.
		(V AC)	(V DC)			
1P						
	16 A	12	6	iTLI-16-12/6	1	A9C30015
		24	12	iTLI-16-24/12	1	A9C30115
		48	24	iTLI-16-48/24	1	A9C30215
		130	48	iTLI-16-130/48	1	A9C30315
		230...240	110	iTLI-16-230...240/110	1	A9C30815

Rozszerzenie iETL do przełączników iTL oraz iTLI						
	Prąd znamionowy (I _n)	Napięcie sterowania (U _c)		Typ	Szerokość modułów 18 mm	Nr ref.
		(V AC)	(V DC)			
1P						
	32 A	230...240	110	iETL -32-230...240/110	1	A9C32836
2P						
	16 A	12	6	iETL-16-12/6	1	A9C32016
		24	12	iETL-16-24/12	1	A9C32116
		48	24	iETL -16-48/24	1	A9C32216
		130	48	iETL-16-130/48	1	A9C32316
		230...240	110	iETL -16-230...240/110	1	A9C32816

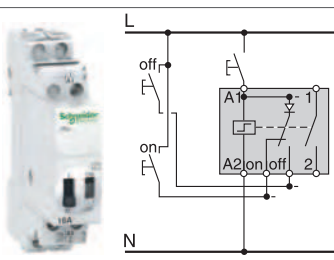
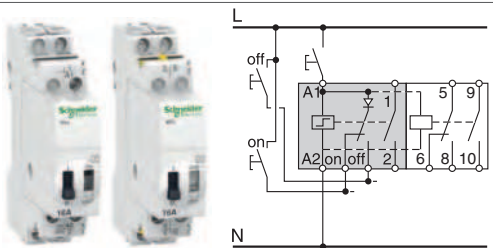

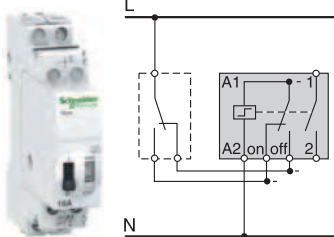
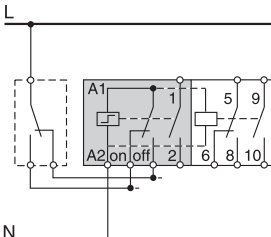
Przełączniki impulsowe ze sterowaniem centralnym iTLc						
	Prąd znamionowy (I _n)	Napięcie sterowania (U _c)		Typ	Szerokość modułów 18 mm	Nr ref.
		(V AC)	(V AC)			
1P						
	16 A	24		iTLc-16-24	1	A9C33111
		48		iTLc -16-48	1	A9C33211
		230...240		iTLc -16-230...240	1	A9C33811
3P						
	16 A	24		iTLc-16-24-3	2	A9C33111 + A9C32116
		48		iTLc -16-48-3	2	A9C33211 + A9C32216
		230...240		iTLc -16-230...240-3	2	A9C33811 + A9C32816

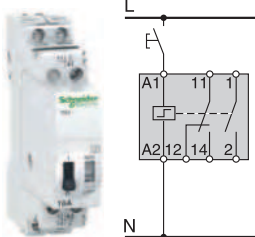
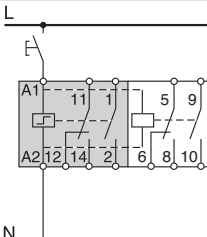



Przełączniki impulsowe ze sterowaniem sygnałem ciągłym iTLm						
	Prąd znamionowy (I_n)	Napięcie sterowania (U_c)		Typ	Szerokość modułów 18 mm	Nr ref.
		(V AC)				
1P 	16 A	230...240		iTLm-16-230...240	1	A9C34811
3P 	16 A	230...240		iTLm -16-230...240-3	2	A9C34811 + A9C32116

Przełączniki impulsowe ze zdalną sygnalizacją iTLs ①						
	Prąd znamionowy (I_n)	Napięcie sterowania (U_c)		Typ	Szerokość modułów 18 mm	Nr ref.
		(V AC)	(V DC)			
1P 	16 A	24	12	iTLs-16-24/12	1	A9C32111
		48	24	iTLs -16-48/24	1	A9C32211
		230...240	230...240	iTLs -16-230...240/230...240	1	A9C32811
3P 	16 A	24	12	iTLs-16-24/12-3	2	A9C32111 + A9C32116
		48	24	iTLs -16-48/24-3	2	A9C32211 + A9C32216
		230...240	230...240	iTLs -16-230...240/230...240-3	2	A9C32811 + A9C32816

① Zabezpieczenie zwarciove styków sygnalizacyjnych: bezpiecznik gG 6 A.

Akcesoria pomocnicze do przełączników impulsowych iTL

Montaż		
	Nazwa	Nr ref.
	Żółte zatrzaski	A9C15415
	Odstępnik 9 mm	A9A27062

Pomocnicze			
	Typ	Napięcie sterowania (U _e)	Nr ref.
Sterowanie centralne			
	iATLc ^{①③}	24...240 V AC	A9C15404
Sygnalizacja			
	iATLs ^①	24...240 V AC	A9C15405
Sterowanie centralne + sygnalizacja			
	iATLc+s ^③	24...240 V AC	A9C15409
Sterowanie centralne wielopoziomowe			
	iATLc+c ^{②③}	24...240 V AC	A9C15410

Akcesoria pomocnicze do przekaźników impulsowych iTL

Pomocnicze			
	Typ	Napięcie sterowania (U _e)	Nr ref.
Sterowanie sekwencyjne			
	iATL4	230 V AC	A9C15412
Sterowanie podświetlanymi przyciskami			
	iATLz	130...240 V AC	A9C15413
Sygnałem ciągłym			
	iATLm ^①	12...240 V AC	A9C15414
Sterowanie ze zwłoką			
	iATLm ^④	24...240 V AC	A9C15419
Sterowanie i sygnalizacja			
	iATL24	230 V AC	A9C15424

① Wyposażenie pomocnicze iATLc i ATLm jest dostawiane po prawej stronie przekaźnika impulsowego.

② Przyłączenie tradycyjnymi przewodami.

Wyposażenie iATLc+c musi być montowane po prawej stronie iATLc+s lub iATLc.

③ Funkcje sterowania centralnego (iTLC, iATLC, iATLc+s, iATLc+c) działają tylko w sieci napięcia przemiennego (AC).

④ iATLm: napięcie sterowania: 24...240 V AC, 24...110 V DC.

Notatki

Przełączniki impulsowe iTL+ o podwyższonych właściwościach

EN 60669-2-2

Przełączniki impulsowe iTL+ łączą w sobie korzyści płynące z łączenia bezstykowego i technologii elektromechanicznych: małe wymiary, niskie przyrosty temperatury.

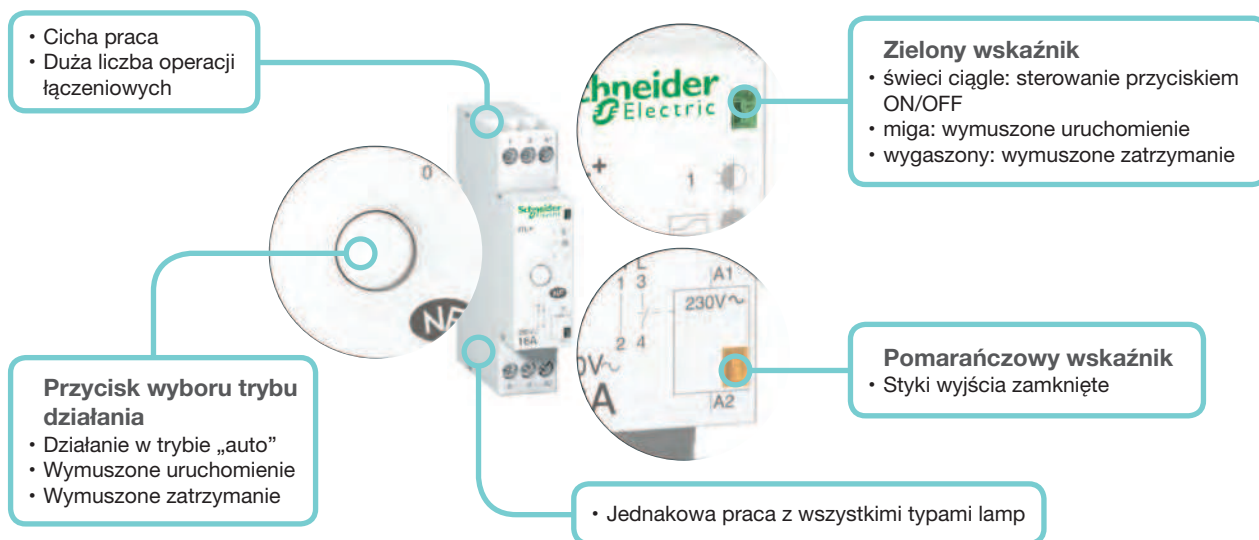

Przełącznik impulsowy iTL+ umożliwia zdalne sterowanie obwodami jednofazowymi. Jest przewidziany do zastosowań o dużych wymaganiach. Przy użyciu przycisku umożliwia sterowanie obwodami oświetlenia, w których znajdują się:

- żarówki, lampy halogenowe niskiego napięcia itp. (obciążenie rezystancyjne),
- świetlówki, lampy wyładowcze itp. (obciążenie indukcyjne).

Po wystąpieniu zakłócenia przełącznik iTL+ powraca do stanu 0 (wymuszone zatrzymanie) niezależnie od stanu początkowego.

Obwód sterowania

Napięcie cewki (U_c)	230 V AC	
Częstotliwość	50 Hz	
Moc podczas impulsu	11 VA	
Moc przy podtrzymaniu	1,1 VA	
Sterowanie podświetlonym przyciskiem	Maks. prąd 3 mA	
Czas trwania sygnału sterującego	50 ms do 1 s (zalecany 200 ms)	
Obwód główny		
Napięcie znamionowe (U_e)	230 V AC	
Częstotliwość	50 Hz	
Obciążenie elektryczne	Minimalne	20 W
	Maksymalne	3600 W
Maksymalna liczba łączeń na minutę	6	
Dane dodatkowe		
Stopień ochrony (IEC 60529)	Samo urządzenie	IP20
	Urządzenie w obudowie modułowej	IP40 Klasa II izolacji
Trwałość (O-C)	Elektryczna	5 000 000 cykli (AC21-AC22)
Natężenie dźwięku przy zadziałaniu	< 30 dBA	
Temperatura pracy	-5°C do +55°C	
Temperatura składowania	-40°C do +60°C	
Tropikalizacja (IEC 60068-1)	T2 (wilgotność względna 95% przy 55°C)	

Przełączniki impulsowe iTL+ o podwyższonych właściwościach

EN 60669-2-2

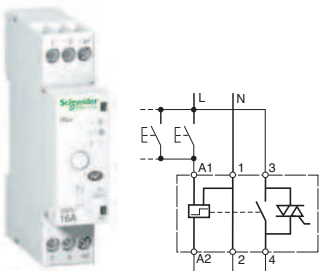
iTL+				
	Prąd znamionowy (I _n)	Typ	Szerokość modułów 18 mm	Nr ref.
1P+N 	16 A	iTL+-16	1 + 0,5*	A9C15032

* Dostarczany z odstępniakiem 9 mm (nr kat. A9N27062): należy stosować przy montażu iTL+ obok wyłącznika, stycznika, przełącznika impulsowego itp. celem uzyskania optymalnych warunków pracy.

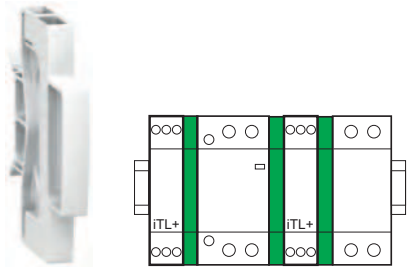
Akcesoria		Nr ref.
Odstępnik		
	A9N27062	



Lampki sygnalizacyjne iIL wskazują na obecność napięcia.

Dane podstawowe







Stopień zanieczyszczenia	3
--------------------------	---

Obwód zasilania

Częstotliwość	50...60 Hz
Częstość migania	2 Hz

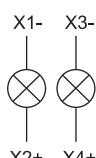
Dane dodatkowe

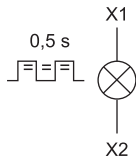
Temperatura pracy	-35°C...+70°C
Temperatura składowania	-40°C...+80°C
Tropikalizacja	T2 (wilgotność względna 95% przy 55°C)
Lampka sygnalizacyjna LED	Pobór mocy przez lampkę sygnalizacyjną: 0,3 W
	Trwałość użytkowa: 100 000 godzin ciągłego świecenia
	Lampka sygnalizacyjna bezobslugowa (diody LED niewymienne)

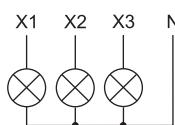
iIL					
	Kolor	Typ	Szerokość modułów 18 mm	Napięcie (U _e)	Nr ref.
Pojedyńcza					
 	Czerwony	ilL-poj-cze-12...48	1	12...48 V AC/DC	A9E18330
		ilL-poj-cze-110...230	1	110...230 V AC	A9E18320
	Zielony	ilL-poj-zie-12...48	1	12...48 V AC/DC	A9E18331
		ilL-poj-zie-110...230	1	110...230 V AC	A9E18321
	Biały	ilL-poj-bia-12...48	1	12...48 V AC/DC	A9E18332
		ilL-poj-bia-110...230	1	110...230 V AC	A9E18322
	Niebieski	ilL-poj-nie-12...48	1	12...48 V AC/DC	A9E18333
		ilL-poj-nie-110...230	1	110...230 V AC	A9E18323
	Żółty	ilL-poj-żół-12...48	1	12...48 V AC/DC	A9E18334
		ilL-poj-żół-110...230	1	110...230 V AC	A9E18324
Podwójna					
 	Zielony/Czerwony	ilL-podw-zie/cze-12...48	1	12...48 V AC/DC	A9E18335
		ilL-podw-zie/cze-110...230	1	110...230 V AC	A9E18325
	Biały/Biały	ilL-podw-bia/bia-12...48	1	110...230 V AC	A9E18328
Światło migające					
 	Czerwony	ilL-mig-cze-110...230	1	110...230 V AC	A9E18326
Lampka sygnalizacyjna wskazująca na obecność napięcia w trzech fazach					
 	Czerwony/Czerwony/Czerwony	ilL-syg3faz-cze/cze/cze-230...400	1	230...400 V AC (3 fazy)	A9E18327







Transformatory dzwonekowe i transformatory bezpieczeństwa pozwalają na uzyskanie bardzo niskiego napięcia (ELV 8V, 12V lub 24V) z sieci niskiego napięcia (LV 230V)



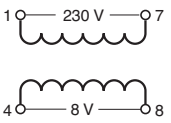
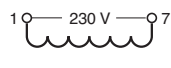
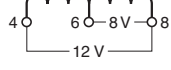

Wszystkie transformatory Schneider Electric:

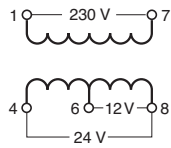
- są bezpieczne: uzwojenia pierwotne i wtórne są dokładnie odizolowane od siebie,
- są odporne na prądy zwarciovie dzięki wbudowaniu urządzenia,
- z osłonami zacisków (opcja) posiadają II klasę izolacji.

Dane podstawowe

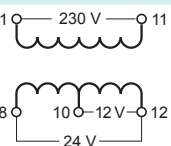
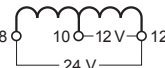
Napięcie pierwotne		230 V AC \pm 10%
Napięcie pierwotne	Dla transformatorów dzwonekowych	8-12-24 V AC \pm 15%
	Dla transformatorów bezpieczeństwa	12-24 V AC \pm 5%
Dane dodatkowe		
Stopień ochrony (IEC 60529)	Samo urządzenie	IP20 z osłoną zacisków
Temperatura pracy		-20°C do +55°C
Temperatura składowania		-25°C do +80°C

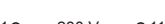
Transformatory dzwonek						
		Moc	Napięcie wtórne	Szerokość modułów 18 mm	Typ	Nr ref.
		4 VA	8 V AC	2	iTR-dzw-4/8	A9A15214
		4 VA	8-12 V AC	2	iTR-dzw-4/8-12	A9A15213
		8 VA	8-12 V AC	2	iTR-dzw-8/8-12	A9A15216
		16 VA	8-12 V AC	2	iTR-dzw-16/8-12	A9A15212
		25 VA	12-24 V AC	3	iTR-dzw-25/12-24	A9A15215
						

Transformatory bezpieczeństwa						
		Moc	Napięcie wtórne	Szerokość modułów 18 mm	Typ	Nr ref.
		16 VA	12-24 V AC	5	iTR-bez-16/12-24	A9A15218
		25 VA	12-24 V AC	5	iTR-bez-25/12-24	A9A15219
		40 VA	12-24 V AC	5	iTR-bez-40/12-24	A9A15220
		63 VA	12-24 V AC	5	iTR-bez-63/12-24	A9A15222
						
						

Akcesoria pomocnicze do transformatorów iTR		
Ochrona zacisków iTR	Szerokość modułów 18 mm	Nr ref.
	2	15228
	3	15229
	5	15230

Dzwonki iISO

Buczki iRO

Dzwonki iISO i buczki iRO stanowią sygnalizację dźwiękową w budownictwie powszechnym i mieszkaniowym.

Dane podstawowe			
		iISO	iRO
Pobór mocy	8...12 V AC	3,6 VA	
	220...240 V AC	5 VA	
Dane dodatkowe			
Stopień ochrony (IEC 60529)	Samo urządzenie	IP40	
	Urządzenie w obudowie modułowej	IP20	
Temperatura pracy		-10°C do +40°C	
Temperatura składowania		-25°C do +60°C	
Poziom dźwięku (w odległości 60 cm)		80 dBA	70 dBA

iISO				
	Napięcie (U _e)	Typ	Szerokość modułów 18 mm	Nr ref.
	230 V AC	iISO-230	1	A9A15320
	8...12 V AC	iISO-8...12	1	A9A15321

iRO				
	Napięcie (U _e)	Typ	Szerokość modułów 18 mm	Nr ref.
	230 V AC	iRO-230	1	A9A15322
	8...12 V AC	iRO-8...12	1	A9A15323

Notatki



Przełączniki czasowe są stosowane w sektorze usług i budownictwie przemysłowym w niewielkich systemach automatyki: wentylacja, ogrzewanie, rolety samosterujące, schody ruchome, pompy, oświetlenie, sygnalizacja, monitoring itp.









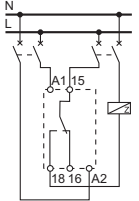

Przełączniki iRBN oraz iRTBT mogą pośredniczyć między wejściami/wyjściami automatyki a urządzeniami niskiego napięcia.

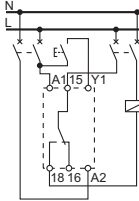
Przełączniki sterujące monitorują parametry elektryczne i sygnalizują ich przekroczenie.

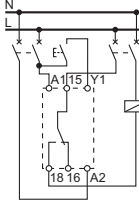
Przełączniki iRLI oraz iERL są stosowane do przekazywania informacji o stanie On/Off do obwodów pomocniczych i łączenia odbiorników o małej mocy.

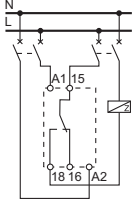
Dane techniczne

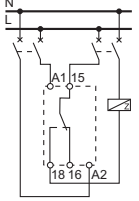

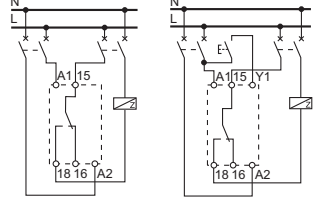
		iRTA, iRTB, iRTC, iRTH, iRTL, iRTMF
Napięcie zasilania i sterowania (U_c)	V AC	24...240 ±10%
	V DC	24 ±10%
Częstotliwość	Hz	50/60
Zakres czasu zwłoki		0,1 s do 100 godz.
Dokładność		±10% pełnej skali
Minimalny czas trwania impulsu sterującego		100 ms
Odporność na krótkotrwałe obniżenie napięcia		≤ 20 ms
Maksymalny czas resetu przy każdym zaniku napięcia		100 ms
Dokładność powtarzania		±0,5% przy stałych parametrach
Styki przełączalne (bez kadmu)	Min.	Dopuszczalne 10 mA/5 V DC
	Maks.	
Trwałość	Mechaniczna	Dopuszczalne 8 A/250 V AC/DC
	Elektryczna	>10 ⁵ operacji łączeniowych (kategoria pracy AC1)
Wskazanie stanu styków zieloną lampką sygnalizacyjną		Miganie podczas czasu zwłoki
Stopień ochrony	Samo urządzenie	IP20
Przyłączanie do zacisków tulejkowych	Bez tulejki	2 x 2,5 mm ² sztywne
	Z tulejką	2 x 1,5 mm ² elastyczne
Szerokość modułów 18 mm		1
Temperatura pracy	°C	-5...+55
Temperatura składowania	°C	-40...+70

Przełączniki czasowe iRTA, iRTB, iRTC, iRTH, iRTL oraz iRTMF						
	Funkcje	Napięcie zasilania i sterowania (U_c)		Typ	Szerokość modułów 18 mm	Nr ref.
		V AC	V DC			
 	Opóźnienie załączenia odbiornika	24...240 ±10%	24 ±10%	iRTA	1	A9E16065
 	Zastosowanie zwłoki do załączenia odbiornika po zamknięciu styków pomocniczych (przycisk)	24...240 ±10%	24 ±10%	iRTB	1	A9E16066
 	Opóźnione wyłączenie odbiornika po zamknięciu styków pomocniczych (przycisk)	24...240 ±10%	24 ±10%	iRTC	1	A9E16067
 	Zastosowanie zwłoki do załączenia odbiornika	24...240 ±10%	24 ±10%	iRTH	1	A9E16068
 	Zastosowanie zwłoki do sterowania odbiornikiem z różnymi czasami załączenia i wyłączenia, w cyklu powtarzalnym (migacz)	24...240 ±10%	24 ±10%	iRTL	1	A9E16069
 	Możliwość wyboru jednego z czterech rodzajów zwłoki: A, B, C lub H	24...240 ±10%	24 ±10%	iRTMF	1	A9E16070

Dane techniczne

		iRBN	iRTBT
Napięcie sterowania (U _c)	V AC	230 ±10%	12...24 -15%/+10%
	V DC	-	12...24 ±20%
Częstotliwość	Hz	50/60	50/60
Wytrzymałość izolacyjna pomiędzy obwodami ELV/LV		4 kV	4 kV
Pobór mocy	Przy załączeniu	5 VA	0,22 W
	Przy podtrzymaniu	2,5 VA	0,11 W
Trwałość	Elektryczna	100 000 operacji łączeniowych	100 000 operacji łączeniowych
Wskazanie obecności napięcia w obwodzie sterowania		zieloną lampką sygnalizacyjną	zieloną lampką sygnalizacyjną
Styki przelączalne (bez kadmu)	Min.	5 mA/5 V DC (DC12) 5 mA/5 V AC	10 mA/10 V DC (DC12) 10 mA/10 V AC
	Maks.	1 A/24 V DC (DC12) 5 A/250 V AC	1 A/24 V DC (DC12) 5 A/250 V AC
Stopień ochrony	Samo urządzenie	IP20	IP20
Przyłączenie do zacisków tulejkowych		0,5 x 6 mm ²	0,5 x 6 mm ²
Szerokość modułów 18 mm		1	1
Temperatura pracy	°C	-5...+55	-5...+55
Temperatura składowania	°C	-40...+70	-40...+70

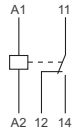

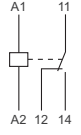
Przełączniki pośredniczące iRBN oraz iRTBT

	Funkcje	Napięcie zasilania (U _c)		Typ	Szerokość modułów 18 mm	Nr ref.
		V AC	V DC			
 	Łączenie elektronicznych obwodów o niskim poborze prądu po otrzymaniu elektrycznego sygnału niskiego napięcia	230 ±10%	-	iRBN	1	A9A15393
 	Łączenie obwodów niskiego napięcia sterowanych bardzo niskim napięciem	12...24 -15/+10%	12...24 ±20%	iRTBT	1	A9A15416

Dane techniczne

		iRLI	iERL
Napięcie sterowania (U_c)	V AC	230...240/48/24/12	230...240/48/24/12
Napięcie znamionowe (U_n)	V AC	230	230
Napięcie znamionowe izolacji (U_i)	V AC	250	250
Częstotliwość	Hz	50/60	50/60
Prąd znamionowy (I_n)	A	10, $\cos \phi = 1$	10, $\cos \phi = 1$
Pobór mocy przy załączaniu i podtrzymywaniu		4VA	iRLI + iERL: 8VA
Trwałość	Elektryczna	100 000 cykli AC21 ($\cos \phi = 1$)	100 000 cykli AC21 ($\cos \phi = 1$)
Wskaźnik stanu		Wskaźnik mechaniczny	Wskaźnik mechaniczny
Oznakowanie		Zatraskowe oznaczniki na przedniej ścianie	Zatraskowe oznaczniki na przedniej ścianie
Stopień ochrony	Samo urządzenie	IP20	IP20
Przyłączenie do zacisków tulejkowych		0,5 x 6 mm ²	0,5 x 6 mm ²
Szerokość modułów 18 mm		1	1
Temperatura pracy	°C	-5...+55	-5...+55
Temperatura składowania	°C	-40...+70	-40...+70







Przełącznik przełączalny iRLI oraz przełącznik rozszerzający iERL

	Funkcje	Napięcie sterowania (U_c) V AC	Napięcie zasilania (U_n) V AC	Typ	Szerokość modułów 18 mm	Nr ref.
	Przekazywanie informacji o stanie On/Off do obwodów pomocniczych i załączanie odbiorników niskiej mocy	230...240	230	iRLI	1	A9E15535
		48	230			A9E15536
		24	230			A9E15537
		12	230			A9E15538
	Rozszerzenie pozwalające na dodanie dodatkowych styków do przełącznika przełączalnego iRLI	230...240	230	iERL	1	A9E15539
		48	230			A9E15540
		24	230			A9E15541
		12	230			A9E15542

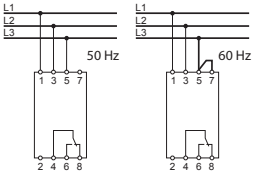
Dane techniczne

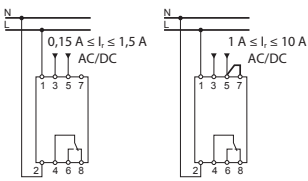
		iRCP	iRCI	iRCU	iRCC
Napięcie sterowania (U_c)	V AC	400 ±15%	230 -15%/+10%		
Częstotliwość	Hz	50/60			
Ustawianie parametrów	Na przedniej ściance, bezpośrednio na skali przy użyciu śrubokręta				
Dokładność wyświetlania	±10% pełnej skali				
Wyjście przez styki przełączalne	8 A przy 250 V AC ($\cos \phi = 1$)				
Wskazania diodą LED	Zielona	Obecność napięcia			
	Czerwona	Zakłócenie			
Pobór mocy	VA	3			
Stopień ochrony	Samo urządzenie	IP20			
Przyłączenie do zacisków tulejkowych	Przewód sztywny	1,5 x 6 mm ²			
Szerokość modułów 18 mm	2				
Temperatura pracy	°C	-5...+55			
Temperatura składowania	°C	-40...+80			

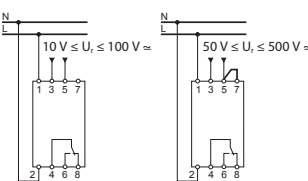
Przełączniki kontroli fazy iRCP, kontroli prądu iRCI, kontroli napięcia iRCU oraz kontroli sprężarki iRCC

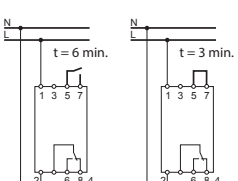
		Funkcje	Napięcie zasilania (U_c) V AC	Typ	Szerokość modułów 18 mm	Nr ref.
		Monitorowanie fazy i obecności napięcia w 3 fazach obwodu trójfazowego (zasilanie silnika itp.). Wskazywanie zaniku fazy lub zmiany kolejności faz	400 ±15%	iRCP	2	A9E21180
		Monitorowanie przepływu prądu (I_l) w obwodach AC lub DC i sygnalizowanie każdego przekroczenia nastawionej wartości	230 -15%/+10%	iRCI	2	A9E21181
		Monitorowanie odchył napięcia (U_l) w obwodach AC lub DC i wskazywanie każdego przekroczenia nastawionej wartości	230 -15%/+10%	iRCU	2	A9E21182
		Monitorowanie poboru mocy przez sprężarkę i zapobieganie nagłemu ponownemu uruchomieniu po wykryciu zaniku zasilania lub obniżenia napięcia	230 -15%/+10%	iRCC	2	A9E21183



Stycznik do zrzutu obciążenia wyłącza okresowo zasilanie obwodów nie priorytetowych w przypadku przekroczenia nastawionej wartości poboru mocy.

Odcinacze obciążenia zapewniają:

- zwiększenie liczby odbiorników bez wzrostu mocy zasilania,
- zmniejszenie mocy zasilania,
- zapobieganie niepożądanym wyzwoleniom wyłącznika zasilającego.

Jednofazowy DSE1

- Odcięcie i przywrócenie obciążenia jednego kanału niepriorytetowego.
- Próg zadziałania regulowany od 0,8 kW do 7 kW (domyślnie: 3,7 kW).
- Pre-alarm czas przed odcięciem obciążenia (T_{on}) regulowana w zakresie od 0 s do 9999 s (domyślnie: 60 s).
- Czas odcięcia obciążenia (T_{off}) w zakresie od 0 s do 9999 s (domyślnie 120 s).
- Czas pracy brzęczyka (T_{BE}) regulowany od 1 s do 9999 s (domyślnie: 60 s).
- Podświetlany wyświetlacz LCD, 3 cyfry po przecinku.

Jednofazowe CDS

Odcinanie i przywrócenie obciążenia w kaskadowej konfiguracji 2 niepriorytetowych obiegów dwoma przekaźnikami z działaniami opóźnionymi:

- Odcięcie obciążenia jedynie obwodu pierwszego: obciążenie przywrócone po 5 min.
- Odcięcie obciążenia obwodu pierwszego i drugiego:
 - obciążenie obwodu drugiego przywrócone po 10 min.,
 - obciążenie obwodu pierwszego przywrócone po 5 min. po przywróceniu obciążenia w obwodzie drugim.

Trójfazowe CDS

- Odcinanie i przywrócenie obciążenia oddzielnie faza po fazie.
- 1 przekaźnik na fazę.
- Czas odcięcia obciążenia: 5 min. dla każdego kanału.

Jednofazowy CDSc

- Odcięcie i przywrócenie obciążenia w konfiguracji kaskadowej, następnie 1 do 4 obwody niepriorytetowe.
- Cykliczne odcięcia obciążenia: zmiana kolejności co 5 minut.

Dane podstawowe					
		DSE1	CDS		CDSc
		1P	1P	3P	1P
Napięcie znamionowe izolacji (U _i)		230 V AC	230 V AC	230 V AC	230 V AC
Napięcie znamionowe (U _e)		230 V AC, -15%, +10%	230 V AC	415 V AC	230 V AC
Częstotliwość		50/60 Hz	50/60 Hz		
Prąd znamionowy	Obwód priorytetowy	32 A (cos φ = 1)	90 A (cos φ = 1)		
	Obwód niepriorytetowy	16 A, 250 V AC (cos φ = 1) >16 A za pośrednictwem stycznika	Z pośrednictwem stycznika		
Sygnalizacja zrzutu obciążenia		Żółtą diodą LED Przez buczek	Żółtą diodą LED		
Pobór mocy		5 VA, podświetlany 3,5 VA, niepodświetlany	12 VA		4 VA
Moc czynna		4 W do 8 kW, 32 A maks.	20 kW maks.		20 kW maks.
Sterowanie prądem większym niż 90 A		–	Przy użyciu przekładnika prądowego I _n /5 A		
		–	Nastawa 5 A		
Wymuszony zrzut obciążenia		–	•	•	–
Styki (NO) 1 A–250 V do sygnalizacji zdalnej		–	2	3	–
Dane dodatkowe					
Stopień ochrony (IEC 60529)	Samo urządzenie	IP20	IP20		IP20
	Urządzenie w obudowie modułowej	IP40	IP40		IP40
Temperatura pracy		–5°C do +50°C	–5°C do +55°C		
Temperatura składowania		–40°C do +70°C	–40°C do +70°C		
Tropikalizacja (IEC 60068-1)		T2 (wilgotność względna 95% przy 55°C)	T2 (wilgotność względna 95% przy 55°C)		

DSE1, CDS, CDSc odcinacze obciążenia

DSE1: IEC 64-8
CDS, CDSc: NF C 61.750, EN 500 81.1

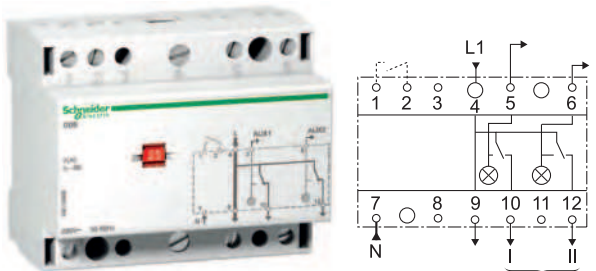
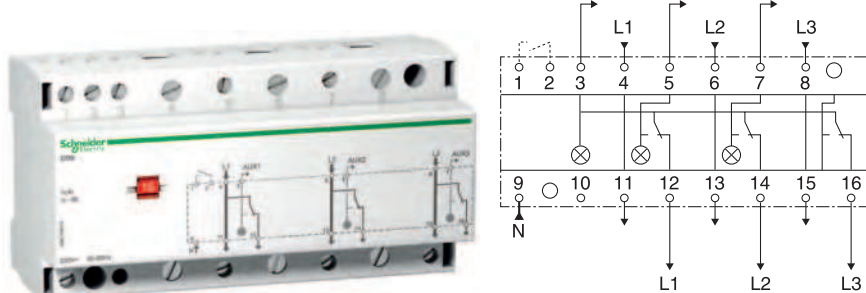
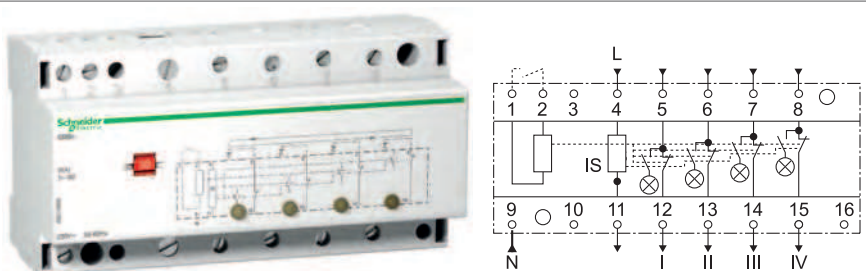











DSE1, CDS, CDSc			
	Typ	Szerokość modułów 18 mm	Nr ref.
	DSE1	2	A9C15907
	CDS-1	5	A9C15908
	CDS-3	8	A9C15913
	CDSc	8	A9C15906



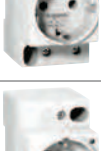

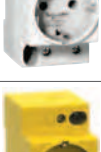



Gniazda wtykowe iPC umożliwiają podłączenie urządzeń niskiego napięcia do sieci elektrycznej.

Żółte gniazda są zaprojektowane do konkretnych zastosowań: gdy pożądane jest by wyróżnić specjalne gniazda zasilające, ich jaskrawy kolor pozwala użytkownikowi na ich prostą lokalizację i identyfikację.

Dane techniczne		
	iPC 16A	iPC 20A
Napięcie znamionowe (U _e)	250 V AC	400 V AC
Wskaźnik zasilania	Technologia LED, długa żywotność: 100 000 godzin	–
Dane dodatkowe		
Stopień ochrony	Samo urządzenie	IP20
	Urządzenie w obudowie modułowej	IP40
Temperatura pracy	–25°C do +70°C	
Temperatura składowania	–40°C do +80°C	
Tropikalizacja (IEC 60068-1)	T2 (wilgotność względna 95% przy 55°C)	

iPC 16A									
	Prąd znamionowy (I_n)	Napięcie znamionowe (U_n)	Typ			Szerokość modułów 18 mm	Nr ref.		
	16 A	250 V AC	Gniazdo z przestonami torów prądowych		2P+E		2,5	A9A15306	
						2P+E + lampka sygnalizacyjna			A9A15307
					Żółte gniazda z przestonami torów prądowych		2P+E		15324
					Gniazda w standardzie niemieckim		2P+E		A9A15310
							2P+E+lampka sygnalizacyjna		A9A15035
					Żółte gniazda w standardzie niemieckim		2P+E		15033
					Gniazda w standardzie włoskim z przestonami torów prądowych		2P+E		A9A15303

iPC 20A									
	Prąd znamionowy (I_n)	Napięcie znamionowe (U_n)	Typ			Szerokość modułów 18 mm	Nr ref.		
	20 A	400 V AC	Gniazdo z przestonami torów prądowych		2P+E		4	A9A15311	
						3P+E			A9A15312
						3P+N+E			A9A15313



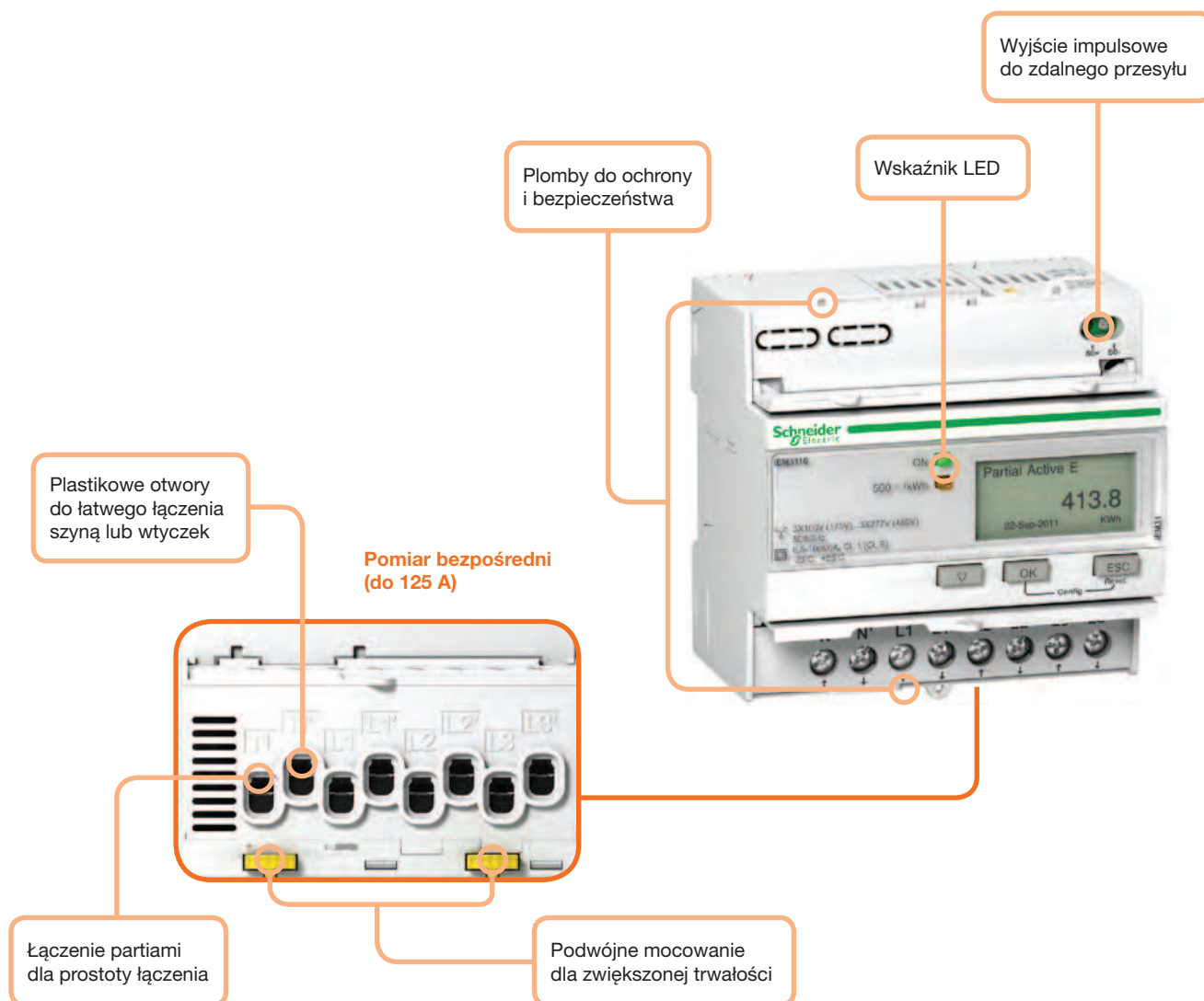

Liczniki energii, serie iEM2000 oraz iEM3000





Liczniki energii serii Acti 9 iEM2000 oraz iEM3000 to ekonomiczna, bogata w funkcje pomiaru energii oferta, idealna do zwiększenia efektywności energetycznej Twojej sieci, a funkcjonalna budowa umożliwia redukcję kosztów instalacji i uruchomienia. Liczniki natywnie obsługują wiele protokołów komunikacyjnych (Modbus, LON, M-bus, BACnet), które pozwalają na zintegrowanie się z istniejącymi sieciami i konfigurację prostych systemów monitoringu w każdym budynku. Oferta zawiera od bardzo podstawowych liczników kWh dla najbardziej podstawowych aplikacji jak również z dyrektywą MID zaawansowane liczniki energii do celów rozliczeniowych, z możliwością pomiaru różnych parametrów elektrycznych (I, U, PF, THD itp.).

Jeśli potrzebujesz prostego licznika kWh lub w pełni funkcjonalnego, wielotaryfowego licznika, to seria liczników Acti 9 iEM3000 doskonale dostosuje się do Twojej rozdzielni i aplikacji.

Liczniki energii, serie iEM2000 oraz iEM3000

Liczniki jednofazowe			
	Opis	Typ	Nr ref.
	Licznik energii iEM2000T impulsowy – 40 A	40 A, 230 V AC, DO	A9MEM2000T
 MID Certified	Licznik energii iEM2000 z wyświetlaczem – 40 A MID	40 A, 230 V AC, dyrekt. MID	A9MEM2000
 MID Certified	Licznik energii iEM2010 z wyświetlaczem, wyjściem impulsowym – 40 A MID	40 A, 230 V AC, DO, dyrekt. MID	A9MEM2010
	Jednofazowy licznik energii iME1	63 A, 230 V AC	A9M17065
	Jednofazowy licznik energii iME1z z licznikiem częściowym	63 A, 230 V AC	A9M17066
	Jednofazowy licznik energii iME1zr z licznikiem częściowym oraz z wyjściem	63 A, 230 V AC, 1RO	A9M17067

Liczniki energii, serie iEM2000 oraz iEM3000

Liczniki trójfazowe				
	Opis	Komunikacja	Typ pomiaru	Nr ref.
 MID Certified	iEM3100 licznik energii		Bezpośredni 63 A	A9MEM3100
	iEM3110 licznik energii, wyj. Imp, MID			A9MEM3110
	iEM3115 licznik energii, 4-taryfowy, MID			A9MEM3115
	iEM3135 licznik energii, inne media, port MBus, parametry U, I, P, MID	MBus		A9MEM3135
	iEM3150 licznik energii, port Modbus, parametry U, I, P	Modbus		A9MEM3150
	iEM3155 licznik energii, inne media, port Modbus, parametry U, I, P, MID	Modbus		A9MEM3155
	iEM3165 licznik energii, inne media, port BACnet, parametry U, I, P, MID	BACnet		A9MEM3165
	iEM3175 licznik energii, inne media, port LON, parametry U, I, P, MID	LON		A9MEM3175
 MID Certified	iEM3200 licznik energii		Przekładnik prądowy 5 A	A9MEM3200
	iEM3210 licznik energii, wyj. Imp, MID			A9MEM3210
	iEM3215 licznik energii, 4-taryfowy, MID			A9MEM3215
	iEM3235 licznik energii, inne media, port MBus, parametry U, I, P, MID	MBus		A9MEM3235
	iEM3250 licznik energii, port Modbus, parametry U, I, P	Modbus		A9MEM3250
	iEM3255 licznik energii, inne media, port Modbus, parametry U, I, P, MID	Modbus		A9MEM3255
	iEM3265 licznik energii, inne media, port BACnet, parametry U, I, P, MID	BACnet		A9MEM3265
	iEM3275 licznik energii, inne media, port LON, parametry U, I, P, MID	LON		A9MEM3275
 MID Certified	iEM3300 licznik energii		Bezpośredni 125 A	A9MEM3300
	iEM3310 licznik energii, wyj. Imp, MID			A9MEM3310
	iEM3335 licznik energii, inne media, port MBus, parametry U, I, P, MID	MBus		
	iEM3350 licznik energii, port Modbus, parametry U, I, P	Modbus		A9MEM3350
	iEM3355 licznik energii, inne media, port Modbus, parametry U, I, P, MID	Modbus		A9MEM3355
	iEM3365 licznik energii, inne media, port BACnet, parametry U, I, P, MID	BACnet		A9MEM3365
	iEM3375 licznik energii, inne media, port LON, parametry U, I, P, MID	LON		A9MEM3375

Notatki

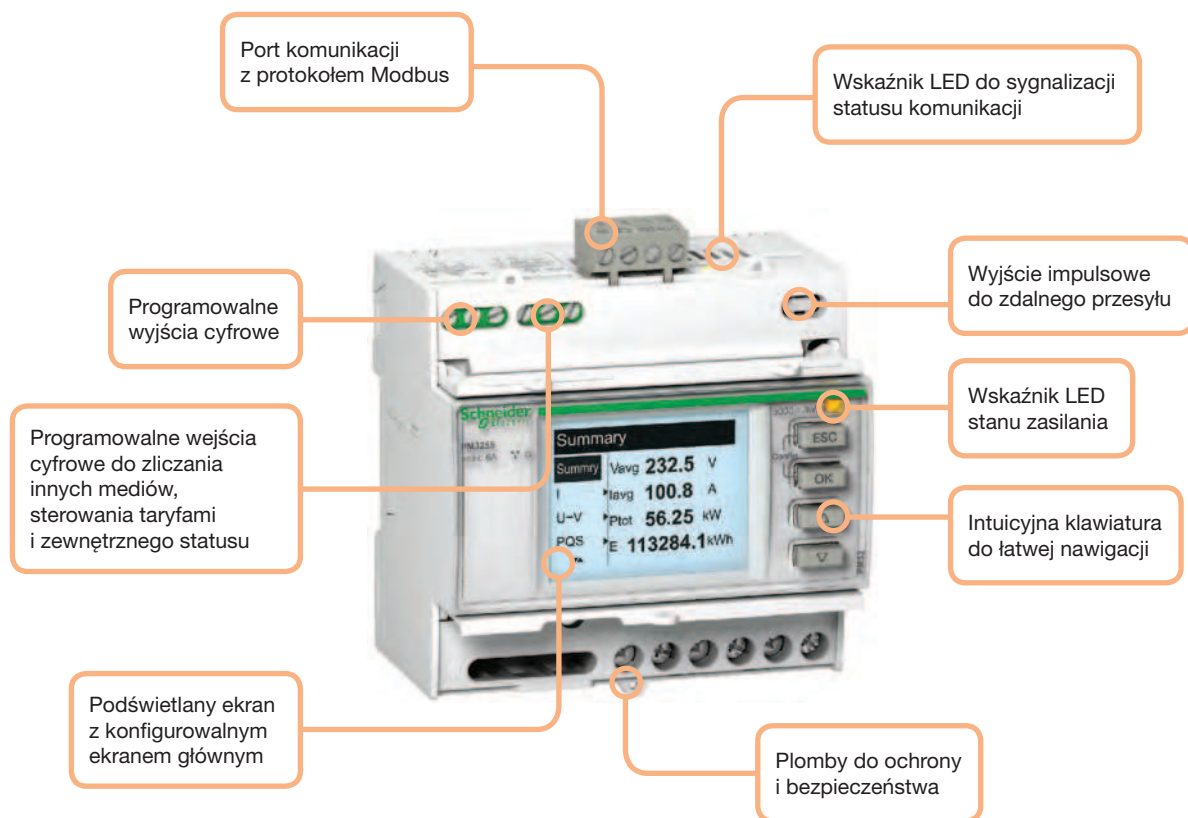

Mierniki parametrów sieci PM3200



Mierniki PM3200 to ekonomiczna, bogata w funkcje pomiaru energii oferta, idealna do lepszego poznania stanu Twojej instalacji elektrycznej.

Mierniki PM3200 to doskonały wybór do zastosowania aplikacji poprawiających niezawodność sieci, tj. śledzenie stanu mocy, monitoring sieci i statusów urządzeń, przebiegi i rejestracja zdarzeń. Seria PM3200 pozwoli Tobie zwiększyć efektywność poprzez wskazywanie gdzie i kiedy jest zużywana energia z dokładnością do działu, procesu lub zmiany. Dzięki miernikom serii PM3200 w Twojej rozdzielni, zbierzesz informacje potrzebne do optymalizacji pracy.

Mierniki parametrów sieci PM3200

Miernik parametrów sieci na szynę DIN				
	Opis	Pomiar	Komunikacja	Nr ref.
PM3200/PM3210 	Miernik PM3200, 4 taryfy	I, IN, U, V, PQS, E, PF, Hz		METSEPM3200
	Miernik PM3210, 4 taryfy, wyjście impulsowe, 5 alarmów, THD min./maks.	I, IN, U, V, PQS, E, PF, Hz, THD		METSEPM3210
	Miernik PM3250, 4 taryfy, 5 alarmów, THD min./maks., wskaźnik LED	I, IN, U, V, PQS, E, PF, Hz, THD	Modbus	METSEPM3250
PM3250/PM3255 	Miernik PM3255, 4 taryfy, wyjście impulsowe, 15 alarmów, THD min./maks., wskaźnik LED, 2DI 2DO	I, IN, U, V, PQS, E, PF, Hz, THD, zużycie innych mediów (woda, gaz)	Modbus	METSEPM3255

Przekładniki prądowe

Przekładniki prądowe o przekładni $I_p/5A$ dostarczają prąd (I_s) obwodowi wtórnemu 0–5 A, proporcjonalny do mierzonego w obwodzie pierwotnym prądu pierwotnego I_p . Przeznaczone do urządzeń pomiarowych (amperomierzy, liczników kWh, mierników parametrów sieci, przekaźników kontrolno-pomiarowych itp.).

Dobór przekładnika prądowego CT – aspekt instalacji

Odpowiedni dobór zależy od profilu przewodnika oraz maksymalnego prądu w obwodzie pierwotnym.

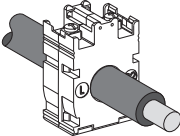
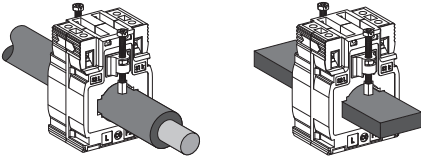
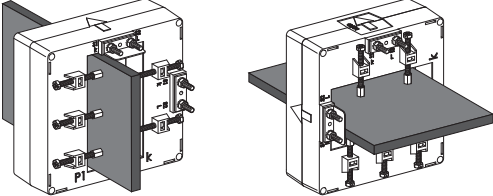
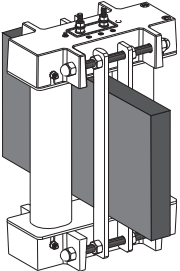
Przekładniki CT z otworem przelotowym			
Typ przewodnika	Sugerowany przekładnik prądowy i montaż	Przekładnia (A)	Przekrój wewnętrzny przekładnika CT
Kabel		40 do 250	Typ C
Mieszany, kabel lub szyna		150 do 800	Typ M (MA, MB, MC, MD, ME, MF)
Szyna pionowa lub pozioma		200 do 4000	Typ D
Szyna pionowa		500 do 600	VF
		5000 do 6000	VV

Montaż specjalny: użycie tulei

Tuleja dystansowa zapewnia prawidłową pozycję przekładnika CT, gdy przewodnik lub przekładnik nie może być umieszczony prostopadle. Zabezpieczenie śrubą i nakrętką.

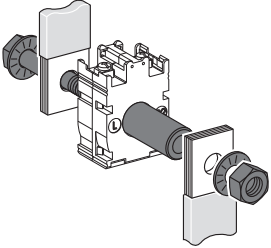
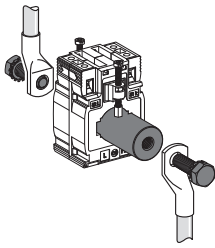



Przekładniki CT z tuleją i zaciskami (przykład: użycie tulei z szyną i z kablem)	
	
16550 (mosiądz)	METSECT5CYL1 (aluminium)

Przekładniki prądowe

Typ C – przekładnik prądowy (przekrój kabla)



Typ profilu wewnętrznego	Kabel (mm)	Szyna (mm)	Przekładnia I _p /5A (A)	Nr ref.
CC 	Ø 21	-	40	METSECT5CC004
			50	METSECT5CC005
			60	METSECT5CC006
			75	METSECT5CC008
			100	METSECT5CC010
			125	METSECT5CC013
			150	METSECT5CC015
			200	METSECT5CC020
			250	METSECT5CC025

Typ M – przekładnik prądowy (mieszany: profil kabla/szyny)



Typ profilu wewnętrznego	Kabel (mm)	Szyna (mm)	Przekładnia I _p /5A (A)	Nr ref.
ME 	Ø 22	10 x 30 11 x 25 12 x 20	150	METSECT5ME015
			200	METSECT5ME020
			250	METSECT5ME025
			300	METSECT5ME030
			400	METSECT5ME040
			500	METSECT5ME050
MB 	Ø 26	12 x 40 15 x 32	250	METSECT5MB025
			300	METSECT5MB030
			400	METSECT5MB040
MA 	Ø 27	10 x 32 15 x 25	150	METSECT5MA015
			200	METSECT5MA020
			250	METSECT5MA025
			300	METSECT5MA030
			400	METSECT5MA040
MC 	Ø 32	10 x 40 20 x 32 25 x 25	250	METSECT5MC025
			300	METSECT5MC030
			400	METSECT5MC040
			500	METSECT5MC050
			600	METSECT5MC060
			800	METSECT5MC080

Przekładniki prądowe

Typ M – przekładnik prądowy (mieszany: profil kabla/szyny)

	Ø	Profil	Przekładnia	Nr ref.
MF 	Ø 35	10 x 40	250	METSECT5MF025
			300	METSECT5MF030
			400	METSECT5MF040
			500	METSECT5MF050
MD 	Ø 40	12 x 50 20 x 40	500	METSECT5MD050
			600	METSECT5MD060
			800	METSECT5MD080

Typ V przekładnika prądowego (profil pionowy szyny)

	Typ profilu wewnętrznego	Kabel (mm)	Szyna (mm)	Przekładnia Ip/5A (A)	Nr ref.
VF 	-		11 x 64 31 x 51	500	METSECT5VF050
				600	METSECT5VF060
VV 	-		55 x 165	5000	METSECT5VV500
				6000	METSECT5VV600

Przekładniki prądowe

Typ D – przekładnik prądowy (szyny pionowe – dwa zaciski wtórne)				
Typ profilu wewnętrznego	Kabel (mm)	Szyna (mm)	Przekładnia Ip/5A (A)	Nr ref.
DA 	-	32 x 65	200	METSECT5DA020
			250	METSECT5DA025
			300	METSECT5DA030
			400	METSECT5DA040
			500	METSECT5DA050
			600	METSECT5DA060
			800	METSECT5DA080
			1000	METSECT5DA100
			1250	METSECT5DA125
			1500	METSECT5DA150
			DB 	-
1250	METSECT5DB125			
1500	METSECT5DB150			
2000	METSECT5DB200			
2500	METSECT5DB250			
3000	METSECT5DB300			
DC 	-	52 x 127	2000	METSECT5DC200
			2500	METSECT5DC250
			3000	METSECT5DC300
			4000	METSECT5DC400
DD 	-	34 x 84	1000	METSECT5DD100
			1250	METSECT5DD125
			1500	METSECT5DD150
DE 	-	54 x 102	1000	METSECT5DE100
			1250	METSECT5DE125
			1500	METSECT5DE150
			2000	METSECT5DE200
DH 	-	38 x 102	1250	METSECT5DH125
			1500	METSECT5DH150
			2000	METSECT5DH200

Monitoring stanu izolacji Vigilohm

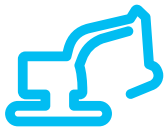

Zapewnienie ciągłości pracy w przypadku uszkodzenia izolacji

Ciągłość pracy jest istotnym wymogiem operacyjnym dla sieci energetycznych. Instalacja musi również przestrzegać szczegółowych przepisów w celu ochrony ludzi i mienia.

Te wymagania bezpieczeństwa wymagają wykorzystania urządzeń ochronnych, które działają, kiedy istnieje ryzyko, że sieć może stać się tylko częściowo dostępna.

Konsekwencje mogą być znaczące:



- Całkowite lub częściowe zatrzymanie procesu.
- Częściowa lub całkowita utrata produkcji.

System uziemienia IT („izolowane od ziemi”) jest tylko jeden, dzięki któremu bezpieczeństwo jest zapewnione bez konieczności stosowania dodatkowych urządzeń ochronnych. Instalacja może pracować bez zagrożenia ludzi, nawet w obecności wstępnego uszkodzenia izolacji.

Monitoring stanu izolacji Vigilohm

Vigilohm				
	Produkt		Napięcie zasilania pomocniczego	Nr ref.
	Urządzenie monitorujące stan izolacji	IM9	110/415 V AC 50/60 Hz	IMD-IM9
	Urządzenie monitorujące stan izolacji off-line	IM9-OL	110/415 V AC 50/60 Hz	IMD-IM9-OL
	Urządzenia monitorujące stan izolacji	IM10	110/415 V AC 50/60 Hz	IMD-IM10
		IM20	110/415 V AC 50/60 Hz	IMD-IM20
	Urządzenia monitorujące stan izolacji dla szpitali	IM10-H	110/240 V AC 50/60 Hz	IMD-IM10-H
		IM20-H	110/240 V AC 50/60 Hz	IMD-IM20-H
	Urządzenie monitorujące stan izolacji	IM400	110/440 V AC/DC 50/60/400 Hz	IMD-IM400
	Urządzenia monitorujące stan izolacji	XM300C	115/127 V AC 50/60 Hz	50540
		XM300C	220/240 V AC 50/60 Hz	50541
		XM300C	380/415 V AC 50/60 Hz	50542
	Przyrządy monitorujące i lokalizujące	XML308	115/127 V AC 50/60 Hz	50490
		XML308	220/240 V AC 50/60 Hz	50491
		XML308	380/415 V AC 50/60 Hz	50492
		XML316	115/127 V AC 50/60 Hz	50322
		XML316	220/240 V AC 50/60 Hz	50323
		XML316	380/415 V AC 50/60 Hz	50324
	Automatyczne detektory uszkodzeń izolacji	XD301	115/127 V AC 50/60 Hz	50506
		XD301	220/240 V AC 50/60 Hz	50507
		XD301	380/415 V AC 50/60 Hz	50508
		XD312	115/127 V AC 50/60 Hz	50535
		XD312	220/240 V AC 50/60 Hz	50536
		XD312-H	220/240 V AC 50/60 Hz	50536-H
		XD312	380/415 V AC 50/60 Hz	50537
	Automatyczne detektory uszkodzeń izolacji z komunikacją	XD308C	115/127 V AC 50/60 Hz	50723
		XD308C	220/240 V AC 50/60 Hz	50724
		XD308C	380/415 V AC 50/60 Hz	50725
	Urządzenia do lokalizacji uszkodzeń	XL308	115/127 V AC 50/60 Hz	50606
		XL308	220/240 V AC 50/60 Hz	50607
		XL308	380/415 V AC 50/60 Hz	50608
		XL316	115/127 V AC 50/60 Hz	50615
		XL316	220/240 V AC 50/60 Hz	50616
		XL316	380/415 V AC 50/60 Hz	50617

Monitoring stanu izolacji Vigilohm

Vigilohm				
		Produkt	Napięcie zasilania pomocniczego	Nr ref.
	Próbniki XGR i XRM Przeñośna lokalizacja uszkodzeń	Przeñośny zestaw: XGR (50282) + XRM + XP15 + XP50 + XP100		50310
		XRM		50278
		XGR	115/127 V AC 50/60 Hz	50281
		XGR	220/240 V AC 50/60 Hz	50282
		XGR	380/415 V AC 50/60 Hz	50283
		XP15-próbnik		50494
		XP50-próbnik		50498
		XP100-próbnik		50499
		Pusta walizka		50285
	Interfejsy komunikacyjne	XLI300	115/127 V AC 50/60 Hz	50515
		XLI300	220/240 V AC 50/60 Hz	50516
		XLI300	380/415 V AC 50/60 Hz	50517
		XTU300	220/240 V AC 50/60 Hz	50546*
		XTU300	380/415 V AC 50/60 Hz	50547*
	Toroidy Detektory upływu prądu	TA30		50437
		PA50		50438
		IA80		50439
		MA120		50440
		SA200		50441
		GA300		50442
		Open POA		50485
		Open GOA		50486
		Kabel 100 m		50136

* Skontaktuj się ze Schneider-Electric w celu uzyskania konfiguracji.

Akcesoria do różnych instalacji

	Nazwa	Nr ref.
	Ogranicznik przepięć, wkład 250 V	50170
	Ogranicznik przepięć, wkład 440 V	50171
	Ogranicznik przepięć, wkład 660 V	50172
	Ogranicznik przepięć, wkład 1000 V	50183
	Ogranicznik przepięć, podstawa	50169
	Podzespół HV-IM20-1700	IMD-IM20-1700
	Podzespół HV-IM400-1700	IMD-IM400-1700
	Impedancja ograniczająca	50159
	Dodatkowy podzespół PTH1000	50248
	HRP zdalny panel szpitalny	50168



Indeks

14811.....	35, 41, 48, 53, 59, 91, 178	16763.....	112	18668.....	45	18772.....	56
14812.....	35, 41, 48, 53, 59, 91, 178	16764.....	112	18669.....	44	18773.....	56
14813.....	35, 41, 48, 53, 59, 91, 178	16765.....	112	18670.....	44	18774.....	56
14814.....	35, 41, 48, 53, 59, 91, 178	16766.....	112	18671.....	44	18775.....	56
14818.....	35, 41, 48, 53, 59, 91	16905.....	110	18672.....	45	18776.....	56
15033.....	230	16906.....	110	18673.....	45	18868.....	88
15111.....	168	16907.....	110	18674.....	45	18869.....	88
15112.....	168	16908.....	110	18705.....	50	18870.....	88
15113.....	168	16920.....	110	18706.....	50	18871.....	88
15114.....	168	16921.....	110	18707.....	50	18872.....	88
15125.....	184	16924.....	110	18708.....	50	18873.....	88
15126.....	184	16925.....	110	18709.....	50	18874.....	88
15228.....	216	16926.....	110	18710.....	50	18875.....	88
15229.....	216	16927.....	110	18711.....	50	18876.....	88
15230.....	216	16938.....	110	18712.....	50	18879.....	88
15324.....	230	16939.....	110, 112	18713.....	50	18880.....	88
15668.....	95	16940.....	110, 112	18714.....	50	18881.....	88
15669.....	95	16966.....	110	18715.....	50	18882.....	88
15751.....	100	16967.....	110	18716.....	50	18883.....	88
15752.....	100	16970.....	110	18717.....	50	18884.....	88
15753.....	100	16971.....	110	18718.....	50	18885.....	88
15754.....	100	16972.....	110	18719.....	50	18886.....	88
15755.....	100	16973.....	110	18720.....	50	18887.....	88
15762.....	100	17400.....	64	18721.....	50	18889.....	176
15763.....	100	18526.....	36, 42	18722.....	50	18890.....	176
15764.....	100	18527.....	36, 42	18723.....	50	18891.....	176
15765.....	100	18528.....	35	18724.....	50	18892.....	176
15787.....	100	18528.....	41	18725.....	50	18893.....	176
15788.....	100	18610.....	44	18726.....	50	18894.....	176
15791.....	100	18611.....	44	18727.....	50	18895.....	176
15792.....	100	18612.....	44	18728.....	50	18896.....	176
15794.....	100	18613.....	44	18729.....	50	19000.....	121
15795.....	100	18614.....	44	18730.....	50	19001.....	121
15796.....	100	18615.....	44	18731.....	50	19002.....	121
15797.....	100	18616.....	44	18732.....	50	19003.....	121
15798.....	100	18617.....	44	18733.....	50	19010.....	121
16314.....	142	18621.....	44	18734.....	50	19012.....	121
16314.....	142	18622.....	44	18735.....	50	19013.....	121
16315.....	146	18623.....	44	18736.....	50	19014.....	121
16315.....	146	18624.....	44	18737.....	50	19030.....	121
16317.....	146	18625.....	44	18738.....	50	19031.....	121
16329.....	145	18626.....	44	18739.....	50	19032.....	121
16329.....	145	18627.....	44	18740.....	50	19033.....	121
16329.....	145	18628.....	44	18741.....	56	19036.....	121
16330.....	145	18632.....	44	18742.....	56	19039.....	121
16331.....	145	18633.....	44	18743.....	56	19044.....	121
16332.....	145	18634.....	44	18744.....	56	19047.....	121
16360.....	141	18635.....	44	18745.....	56	19058.....	122
16360.....	141	18636.....	44	18746.....	56	19059.....	122
16360.....	141	18637.....	44	18747.....	56	19060.....	122
16361.....	141	18638.....	44	18748.....	56	19061.....	46
16362.....	141	18639.....	44	18749.....	56	19061.....	51
16363.....	141	18640.....	44	18750.....	56	19061.....	57
16630.....	140	18642.....	44	18751.....	56	19061.....	89
16630.....	140	18644.....	44	18752.....	56	19063.....	46
16630.....	140	18646.....	44	18753.....	56	19063.....	51
16630.....	140	18647.....	44	18754.....	56	19063.....	57
16643.....	142	18648.....	44	18755.....	56	19063.....	89
16644.....	142	18649.....	45	18756.....	56	19064.....	46, 51, 57, 89
16645.....	142	18650.....	45	18757.....	56	19065.....	46, 51, 57, 89
16646.....	142	18651.....	45	18758.....	56	19066.....	46, 51, 57, 89
16750.....	112	18652.....	45	18759.....	56	19067.....	46, 51, 57, 89
16751.....	112	18653.....	45	18760.....	56	19069.....	46, 51, 57, 89
16752.....	112	18654.....	45	18761.....	56	19070.....	46, 51, 57, 89
16753.....	112	18655.....	45	18762.....	56	19071.....	46, 51, 57, 89
16754.....	112	18656.....	45	18763.....	56	19072.....	46, 51, 57, 89
16755.....	112	18658.....	45	18764.....	56	19074.....	48, 53, 59, 91, 122, 178
16756.....	112	18660.....	45	18765.....	56	19075.....	48, 53, 59, 91, 122, 178
16757.....	112	18662.....	45	18766.....	56	19076.....	48, 53, 59, 91, 122, 178
16758.....	112	18663.....	44	18767.....	56	19077.....	48, 53, 59, 91, 122, 178
16759.....	112	18664.....	44	18768.....	56	19078.....	48, 53, 59, 91, 122, 178
16760.....	112	18665.....	44	18769.....	56	19080.....	48, 53, 59, 91, 122, 178
16761.....	112	18666.....	45	18770.....	56	19081.....	48, 53, 59, 91, 122, 178
16762.....	112	18667.....	45	18771.....	56	19082.....	48, 53, 59, 91, 122, 178

Indeks

19083.....	48, 53, 59, 91, 122, 178	50170.....	243	A9A15322.....	217	A9C15924.....	199
19084.....	48, 53, 59, 91, 122, 178	50171.....	243	A9A15323.....	217	A9C18308.....	198
19085.....	48, 53, 59, 91, 122, 178	50172.....	243	A9A15393.....	221	A9C18309.....	198
19086.....	48, 53, 59, 91, 122, 178	50183.....	243	A9A15416.....	221	A9C20132.....	193
19087.....	48, 53, 59, 91, 122, 178	50248.....	243	A9A15921.....	198	A9C20134.....	194
19088.....	47, 52, 58, 90, 177	50278.....	243	A9A15922.....	198	A9C20137.....	194
19089.....	47, 52, 58, 90, 177	50281.....	243	A9A15923.....	198	A9C20162.....	193
19090.....	47, 52, 58, 90, 177	50282.....	243	A9A26476.....	6, 14, 22, 83, 104,	A9C20164.....	194
19091.....	7, 15, 23, 35, 41, 47, 52, 58, 64, 70, 73, 77, 84, 90, 105, 117	50283.....	243		128, 171	A9C20167.....	194
19092.....	47, 52, 58, 90, 177	50285.....	243	A9A26477.....	6, 14, 22, 83, 104,	A9C20232.....	193
19093.....	47, 52, 58, 90, 122, 177	50310.....	243		128, 171	A9C20431.....	196
19094.....	47, 52, 58, 90, 122, 177	50322.....	242	A9A26478.....	6, 14, 22, 83, 104,	A9C20432.....	196
19095.....	47, 52, 58, 90, 122, 177	50323.....	242		128, 171	A9C20433.....	196
19096.....	35, 41, 47, 52, 58, 64, 70, 73, 77, 90, 117	50324.....	242	A9A26500.....	6, 14, 22, 83, 104,	A9C20436.....	196
19097.....	47, 52, 58, 90, 177	50437.....	243		128, 171	A9C20442.....	196
19099.....	47, 52, 58, 90, 177	50438.....	243	A9A26897.....	7, 15, 23, 84, 105,	A9C20443.....	196
19100.....	121	50439.....	243		129, 172	A9C20463.....	196
19106.....	121	50440.....	243	A9A26924.....	7, 15, 23, 84, 105,	A9C20531.....	193
21089.....	130	50441.....	243		129, 172	A9C20532.....	193
21093.....	130	50442.....	243	A9A26927.....	7, 15, 23, 84, 105,	A9C20536.....	193
21100.....	79	50485.....	243		129, 172	A9C20631.....	196
21101.....	79	50486.....	243	A9A26929.....	7, 15, 23, 84, 105,	A9C20632.....	196
21102.....	79	50490.....	242		129, 172	A9C20633.....	196
21103.....	79	50491.....	242	A9A26946.....	6, 14, 22, 83, 104,	A9C20636.....	196
21104.....	79	50492.....	242		128, 171	A9C20642.....	196
21105.....	79	50494.....	243	A9A26947.....	6, 14, 22, 83, 104,	A9C20643.....	196
21106.....	79	50498.....	243		128, 171	A9C20663.....	196
21107.....	79	50499.....	243	A9A26948.....	6, 14, 22, 83, 104,	A9C20731.....	193
21108.....	79	50506.....	242		128, 171	A9C20732.....	193
21109.....	79	50507.....	242	A9A26959.....	6, 14, 22, 83, 104,	A9C20736.....	193
21110.....	79	50508.....	242		128, 171	A9C20833.....	193
21111.....	79	50515.....	243	A9A26960.....	6, 14, 22, 83, 104,	A9C20834.....	194
21112.....	79	50516.....	243		128, 171	A9C20837.....	194
21113.....	79	50517.....	243	A9A26961.....	6, 14, 22, 83, 104,	A9C20838.....	194
21115.....	80	50535.....	242		128, 171	A9C20842.....	193
21116.....	80	50536.....	242	A9A26963.....	6, 14, 22, 83, 104,	A9C20843.....	193
21117.....	80	50536-H.....	242		128, 171	A9C20844.....	194
21118.....	80	50537.....	242	A9A26969.....	6, 14, 22, 83, 104,	A9C20847.....	194
21119.....	80	50540.....	242		128, 171	A9C20862.....	193
21120.....	80	50541.....	242	A9A26970.....	9, 17, 25, 86, 107, 130	A9C20863.....	193
21121.....	80	50542.....	242	A9A26971.....	6, 14, 22, 83, 104,	A9C20864.....	194
21122.....	80	50546.....	243		128, 171	A9C20867.....	194
21127.....	80	50547.....	243	A9A26975.....	9, 17, 25, 86	A9C20868.....	194
21128.....	80	50606.....	242	A9A26976.....	9, 17, 25, 86, 107	A9C20869.....	194
21129.....	80	50607.....	242	A9A26981.....	9, 17, 25, 86, 107	A9C20882.....	193
21130.....	80	50608.....	242	A9A27003.....	9, 17, 25, 86, 107	A9C20884.....	194
21501.....	130	50615.....	242	A9A27005.....	9, 17, 25, 86, 107	A9C21132.....	195
21503.....	130	50616.....	242	A9A27006.....	9, 17, 25, 86, 107	A9C21134.....	195
21505.....	130	50617.....	242	A9A27008.....	9, 17, 25, 86, 107	A9C21142.....	195
21507.....	130	50723.....	242	A9A27062.....	9, 17, 25, 86, 107,	A9C21144.....	195
26970.....	29, 63, 70, 74, 78	50724.....	242		130, 198, 208	A9C21162.....	195
26975.....	63	50725.....	242	A9C15030.....	202	A9C21164.....	195
26976.....	63	A9A15035.....	230	A9C15031.....	202	A9C21442.....	197
26981.....	63, 70, 74, 78	A9A15096.....	168	A9C15032.....	212	A9C21532.....	195
26996.....	63	A9A15151.....	185	A9C15404.....	208	A9C21642.....	197
26997.....	36, 42	A9A15152.....	185	A9C15405.....	208	A9C21732.....	195
27001.....	9, 17, 25, 36, 42, 63, 70, 74, 78, 86, 107	A9A15212.....	216	A9C15409.....	208	A9C21833.....	195
27046.....	36, 42, 63, 117	A9A15213.....	216	A9C15410.....	208	A9C21834.....	195
27047.....	36, 42, 63, 117	A9A15214.....	216	A9C15412.....	209	A9C21842.....	195
27048.....	36, 42, 63, 117	A9A15215.....	216	A9C15413.....	209	A9C21843.....	195
27053.....	7, 15, 23, 35, 41, 63, 70, 73, 77, 84, 95, 105, 130	A9A15216.....	216	A9C15414.....	209	A9C21844.....	195
27060.....	7, 15, 23, 35, 41, 63, 70, 73, 77, 84, 105, 117	A9A15218.....	216	A9C15415.....	198, 208	A9C21862.....	195
27062.....	70, 74, 78	A9A15219.....	216	A9C15419.....	199, 209	A9C21864.....	195
27145.....	36, 42, 117	A9A15220.....	216	A9C15424.....	209	A9C22011.....	193
4040.....	7, 15, 23, 84, 105	A9A15222.....	216	A9C15906.....	227	A9C22012.....	193
4041.....	7, 15, 23, 84, 105	A9A15303.....	230	A9C15907.....	227	A9C22015.....	193
50136.....	243	A9A15306.....	230	A9C15908.....	227	A9C22111.....	193
50159.....	243	A9A15307.....	230	A9C15913.....	227	A9C22112.....	193
50168.....	243	A9A15310.....	230	A9C15914.....	198	A9C22114.....	194
50169.....	243	A9A15311.....	230	A9C15915.....	198	A9C22115.....	193
		A9A15312.....	230	A9C15916.....	198	A9C22211.....	193
		A9A15313.....	230	A9C15918.....	199	A9C22212.....	193
		A9A15320.....	217	A9C15919.....	199	A9C22415.....	196
		A9A15321.....	217	A9C15920.....	199	A9C22511.....	193

Indeks

A9C22512.....	193	A9D31716.....	133	A9D42740.....	133	A9D60620.....	125
A9C22515.....	193	A9D31720.....	133	A9D43606.....	126	A9D60625.....	125
A9C22615.....	196	A9D31725.....	133	A9D43610.....	126	A9D60632.....	125
A9C22711.....	193	A9D31732.....	133	A9D43613.....	126	A9D60640.....	125
A9C22712.....	193	A9D31740.....	133	A9D43616.....	126	A9D68604.....	125
A9C22715.....	193	A9D32606.....	126	A9D43620.....	126	A9D68606.....	125
A9C22722.....	193	A9D32610.....	126	A9D43625.....	126	A9D68610.....	125
A9C22813.....	193	A9D32613.....	126	A9D43632.....	126	A9D68616.....	125
A9C22814.....	194	A9D32616.....	126	A9D43640.....	126	A9D68620.....	125
A9C22818.....	194	A9D32620.....	126	A9D47606.....	127	A9D68625.....	125
A9C22824.....	194	A9D32625.....	126	A9D47610.....	127	A9D68632.....	125
A9C23512.....	195	A9D32632.....	126	A9D47616.....	127	A9D68640.....	125
A9C23515.....	195	A9D32640.....	126	A9D47620.....	127	A9D69604.....	125
A9C23712.....	195	A9D32706.....	133	A9D47625.....	127	A9D69606.....	125
A9C23715.....	195	A9D32710.....	133	A9D47632.....	127	A9D69610.....	125
A9C30011.....	205	A9D32713.....	133	A9D48606.....	127	A9D69613.....	125
A9C30012.....	205	A9D32716.....	133	A9D48610.....	127	A9D69616.....	125
A9C30015.....	205	A9D32720.....	133	A9D48616.....	127	A9D69620.....	125
A9C30111.....	205	A9D32725.....	133	A9D48620.....	127	A9D69625.....	125
A9C30112.....	205	A9D32732.....	133	A9D48625.....	127	A9D69632.....	125
A9C30114.....	205	A9D32740.....	133	A9D48632.....	127	A9D69640.....	125
A9C30115.....	205	A9D33606.....	126	A9D52606.....	126	A9E15120.....	184
A9C30211.....	205	A9D33610.....	126	A9D52610.....	126	A9E15121.....	184
A9C30212.....	205	A9D33613.....	126	A9D52613.....	126	A9E15122.....	184
A9C30215.....	205	A9D33616.....	126	A9D52616.....	126	A9E15123.....	184
A9C30311.....	205	A9D33620.....	126	A9D52620.....	126	A9E15535.....	222
A9C30312.....	205	A9D33625.....	126	A9D52625.....	126	A9E15536.....	222
A9C30315.....	205	A9D33632.....	126	A9D52632.....	126	A9E15537.....	222
A9C30811.....	205	A9D33640.....	126	A9D52640.....	126	A9E15538.....	222
A9C30812.....	205	A9D33710.....	133	A9D53606.....	126	A9E15539.....	222
A9C30814.....	205	A9D33713.....	133	A9D53610.....	126	A9E15540.....	222
A9C30815.....	205	A9D33716.....	133	A9D53613.....	126	A9E15541.....	222
A9C30831.....	205	A9D33720.....	133	A9D53616.....	126	A9E15542.....	222
A9C32016.....	205	A9D33725.....	133	A9D53620.....	126	A9E16065.....	220
A9C32016.....	206	A9D33732.....	133	A9D53625.....	126	A9E16066.....	220
A9C32111.....	207	A9D33740.....	133	A9D53632.....	126	A9E16067.....	220
A9C32116.....	205, 206, 207	A9D37606.....	127	A9D53640.....	126	A9E16068.....	220
A9C32211.....	207	A9D37610.....	127	A9D55604.....	125	A9E16069.....	220
A9C32216.....	205, 206, 207	A9D37616.....	127	A9D55606.....	125	A9E16070.....	220
A9C32811.....	207	A9D37620.....	127	A9D55610.....	125	A9E18030.....	180
A9C32816.....	205, 206, 207	A9D37625.....	127	A9D55616.....	125	A9E18031.....	180
A9C32836.....	205, 206	A9D37632.....	127	A9D55620.....	125	A9E18032.....	180
A9C33111.....	206, 207	A9D38606.....	127	A9D55625.....	125	A9E18033.....	180
A9D02610.....	126	A9D38610.....	127	A9D55632.....	125	A9E18034.....	180
A9D02616.....	126	A9D38616.....	127	A9D55640.....	125	A9E18035.....	180
A9D07606.....	127	A9D38620.....	127	A9D55706.....	133	A9E18036.....	180
A9D07610.....	127	A9D38625.....	127	A9D55710.....	133	A9E18037.....	180
A9D07616.....	127	A9D38632.....	127	A9D55716.....	133	A9E18038.....	180
A9D07620.....	127	A9D41606.....	126	A9D55720.....	133	A9E18039.....	180
A9D07625.....	127	A9D41610.....	126	A9D55725.....	133	A9E18070.....	182
A9D07632.....	127	A9D41616.....	126	A9D55732.....	133	A9E18071.....	182
A9D08610.....	125	A9D41620.....	126	A9D55740.....	133	A9E18072.....	182
A9D08616.....	125	A9D41625.....	126	A9D56604.....	125	A9E18073.....	182
A9D20610.....	137	A9D41632.....	126	A9D56606.....	125	A9E18074.....	182
A9D20616.....	137	A9D41640.....	126	A9D56610.....	125	A9E18320.....	214
A9D20620.....	137	A9D41710.....	133	A9D56613.....	125	A9E18321.....	214
A9D21610.....	137	A9D41716.....	133	A9D56616.....	125	A9E18322.....	214
A9D21616.....	137	A9D41720.....	133	A9D56620.....	125	A9E18323.....	214
A9D21620.....	137	A9D41725.....	133	A9D56625.....	125	A9E18324.....	214
A9D22610.....	137	A9D41732.....	133	A9D56632.....	125	A9E18325.....	214
A9D22616.....	137	A9D41740.....	133	A9D56640.....	125	A9E18326.....	214
A9D22620.....	137	A9D42606.....	126	A9D56706.....	133	A9E18327.....	214
A9D23610.....	137	A9D42610.....	126	A9D56710.....	133	A9E18328.....	214
A9D23616.....	137	A9D42613.....	126	A9D56713.....	133	A9E18330.....	214
A9D23620.....	137	A9D42616.....	126	A9D56716.....	133	A9E18331.....	214
A9D31606.....	126	A9D42620.....	126	A9D56720.....	133	A9E18332.....	214
A9D31610.....	126	A9D42625.....	126	A9D56725.....	133	A9E18333.....	214
A9D31616.....	126	A9D42632.....	126	A9D56732.....	133	A9E18334.....	214
A9D31620.....	126	A9D42640.....	126	A9D56740.....	133	A9E18335.....	214
A9D31625.....	126	A9D42710.....	133	A9D60604.....	125	A9E21180.....	223
A9D31632.....	126	A9D42716.....	133	A9D60606.....	125	A9E21181.....	223
A9D31640.....	126	A9D42720.....	133	A9D60610.....	125	A9E21182.....	223
A9D31706.....	133	A9D42725.....	133	A9D60613.....	125	A9E21183.....	223
A9D31710.....	133	A9D42732.....	133	A9D60616.....	125	A9F03101.....	4

Indeks

A9F03102	4	A9F04132	4	A9F04725	5	A9F06150	12
A9F03104	4	A9F04140	4	A9F04732	5	A9F06163	12
A9F03106	4	A9F04150	4	A9F04740	5	A9F06206	12
A9F03110	4	A9F04163	4	A9F04750	5	A9F06210	12
A9F03113	4	A9F04170	4	A9F04763	5	A9F06213	12
A9F03116	4	A9F04201	4	A9F04770	5	A9F06216	12
A9F03120	4	A9F04202	4	A9F05101	4	A9F06220	12
A9F03125	4	A9F04203	4	A9F05102	4	A9F06225	12
A9F03132	4	A9F04204	4	A9F05103	4	A9F06232	12
A9F03140	4	A9F04206	4	A9F05104	4	A9F06240	12
A9F03150	4	A9F04210	4	A9F05106	4	A9F06250	12
A9F03163	4	A9F04213	4	A9F05110	4	A9F06263	12
A9F03202	4	A9F04216	4	A9F05113	4	A9F06306	13
A9F03204	4	A9F04220	4	A9F05116	4	A9F06310	13
A9F03206	4	A9F04225	4	A9F05120	4	A9F06313	13
A9F03210	4	A9F04232	4	A9F05125	4	A9F06316	13
A9F03213	4	A9F04240	4	A9F05132	4	A9F06320	13
A9F03216	4	A9F04250	4	A9F05140	4	A9F06325	13
A9F03220	4	A9F04263	4	A9F05150	4	A9F06332	13
A9F03225	4	A9F04270	4	A9F05163	4	A9F06340	13
A9F03232	4	A9F04301	5	A9F05170	4	A9F06350	13
A9F03240	4	A9F04302	5	A9F05201	4	A9F06363	13
A9F03250	4	A9F04303	5	A9F05202	4	A9F06406	13
A9F03263	4	A9F04304	5	A9F05203	4	A9F06410	13
A9F03302	5	A9F04306	5	A9F05204	4	A9F06413	13
A9F03306	5	A9F04310	5	A9F05206	4	A9F06416	13
A9F03310	5	A9F04313	5	A9F05210	4	A9F06420	13
A9F03313	5	A9F04316	5	A9F05213	4	A9F06425	13
A9F03316	5	A9F04320	5	A9F05216	4	A9F06432	13
A9F03320	5	A9F04325	5	A9F05220	4	A9F06440	13
A9F03325	5	A9F04332	5	A9F05225	4	A9F06450	13
A9F03332	5	A9F04340	5	A9F05232	4	A9F06463	13
A9F03340	5	A9F04350	5	A9F05240	4	A9F06606	12
A9F03350	5	A9F04363	5	A9F05250	4	A9F06610	12
A9F03363	5	A9F04370	5	A9F05263	4	A9F06613	12
A9F03406	5	A9F04401	5	A9F05270	4	A9F06616	12
A9F03410	5	A9F04402	5	A9F05301	5	A9F06620	12
A9F03413	5	A9F04403	5	A9F05302	5	A9F06625	12
A9F03416	5	A9F04404	5	A9F05303	5	A9F06632	12
A9F03420	5	A9F04406	5	A9F05304	5	A9F06640	12
A9F03425	5	A9F04410	5	A9F05306	5	A9F06650	12
A9F03432	5	A9F04413	5	A9F05310	5	A9F06663	12
A9F03440	5	A9F04416	5	A9F05313	5	A9F07101	12
A9F03450	5	A9F04420	5	A9F05316	5	A9F07102	12
A9F03463	5	A9F04425	5	A9F05320	5	A9F07103	12
A9F03606	4	A9F04432	5	A9F05325	5	A9F07104	12
A9F03610	4	A9F04440	5	A9F05332	5	A9F07106	12
A9F03613	4	A9F04450	5	A9F05340	5	A9F07110	12
A9F03616	4	A9F04463	5	A9F05350	5	A9F07113	12
A9F03620	4	A9F04470	5	A9F05363	5	A9F07116	12
A9F03625	4	A9F04601	4	A9F05370	5	A9F07120	12
A9F03632	4	A9F04602	4	A9F05401	5	A9F07125	12
A9F03640	4	A9F04603	4	A9F05402	5	A9F07132	12
A9F03650	4	A9F04604	4	A9F05403	5	A9F07140	12
A9F03663	4	A9F04606	4	A9F05404	5	A9F07150	12
A9F03706	5	A9F04610	4	A9F05406	5	A9F07163	12
A9F03710	5	A9F04613	4	A9F05410	5	A9F07170	12
A9F03713	5	A9F04616	4	A9F05413	5	A9F07201	12
A9F03716	5	A9F04620	4	A9F05416	5	A9F07202	12
A9F03720	5	A9F04625	4	A9F05420	5	A9F07203	12
A9F03725	5	A9F04632	4	A9F05425	5	A9F07204	12
A9F03732	5	A9F04640	4	A9F05432	5	A9F07206	12
A9F03740	5	A9F04650	4	A9F05440	5	A9F07210	12
A9F03750	5	A9F04663	4	A9F05450	5	A9F07213	12
A9F04101	4	A9F04670	4	A9F05463	5	A9F07216	12
A9F04102	4	A9F04701	5	A9F05470	5	A9F07220	12
A9F04103	4	A9F04702	5	A9F06106	12	A9F07225	12
A9F04104	4	A9F04703	5	A9F06110	12	A9F07232	12
A9F04106	4	A9F04704	5	A9F06113	12	A9F07240	12
A9F04110	4	A9F04706	5	A9F06116	12	A9F07250	12
A9F04113	4	A9F04710	5	A9F06120	12	A9F07263	12
A9F04116	4	A9F04713	5	A9F06125	12	A9F07270	12
A9F04120	4	A9F04716	5	A9F06132	12	A9F07301	13
A9F04125	4	A9F04720	5	A9F06140	12	A9F07302	13

Indeks

A9F95104	20	A9K02102	28	A9L16558	152	A9N15650	94
A9F95106	20	A9K02104	28	A9L16563	153	A9N15651	94
A9F95110	20	A9K02106	28	A9L16573	153	A9N15655	94
A9F95116	20	A9K02110	28	A9L16577	157	A9N15656	94
A9F95120	20	A9K02113	28	A9L16578	157	A9N15657	94
A9F95125	20	A9K02116	28	A9L16597	153	A9N15658	94
A9F95132	20	A9K02120	28	A9L16599	154	A9N18340	32
A9F95140	20	A9K02125	28	A9L16632	144	A9N18341	32
A9F95150	20	A9K02132	28	A9L16633	144	A9N18342	32
A9F95163	20	A9K02140	28	A9L16634	144	A9N18343	32
A9F95170	20	A9K02306	28	A9L16678	157	A9N18344	32
A9F95172	20	A9K02310	28	A9L16688	158	A9N18345	32
A9F95201	20	A9K02313	28	A9L20100	153	A9N18346	32
A9F95202	20	A9K02316	28	A9L20102	154	A9N18347	32
A9F95203	20	A9K02320	28	A9L20200	153	A9N18348	32
A9F95204	20	A9K02325	28	A9L20300	153	A9N18349	32
A9F95206	20	A9K02332	28	A9L20400	154	A9N18350	32
A9F95210	20	A9K02340	28	A9L20500	153	A9N18351	32
A9F95216	20	A9K02613	28	A9L20501	153	A9N18352	32
A9F95220	20	A9K02616	28	A9L20600	154	A9N18353	32
A9F95225	20	A9K02713	28	A9L20601	154	A9N18354	32
A9F95232	20	A9K02716	28	A9L40100	152	A9N18355	32
A9F95240	20	A9L00002	154, 158	A9L40101	152	A9N18356	32
A9F95250	20	A9L08100	157	A9L40102	154	A9N18357	32
A9F95263	20	A9L08102	158	A9L40200	153	A9N18358	32
A9F95270	20	A9L08200	157	A9L40201	153	A9N18359	32
A9F95272	20	A9L08300	157	A9L40300	153	A9N18360	32
A9F95301	20	A9L08400	157	A9L40301	153	A9N18361	32
A9F95302	20	A9L08501	157	A9L40400	153	A9N18362	32
A9F95303	20	A9L08600	157	A9L40401	153	A9N18363	32
A9F95304	20	A9L08601	157	A9L40500	152	A9N18364	32
A9F95306	20	A9L15581	148	A9L40501	152	A9N18365	32
A9F95310	20	A9L15582	149	A9L40600	153	A9N18367	32
A9F95316	20	A9L15584	148	A9L40601	153	A9N18369	32
A9F95320	20	A9L15585	148	A9L65101	152	A9N18371	32
A9F95325	20	A9L15586	148	A9L65102	154	A9N18372	32
A9F95332	20	A9L15587	149	A9L65201	152	A9N18374	32
A9F95340	20	A9L15588	149	A9L65301	152	A9N18376	32
A9F95350	20	A9L15590	149	A9L65401	152	A9N18401	38
A9F95363	20	A9L15592	149	A9L65501	152	A9N18402	38
A9F95370	20	A9L15593	150	A9L65601	152	A9N18403	38
A9F95372	20	A9L15595	156	A9M17065	232	A9N18404	38
A9F95401	21	A9L15596	156	A9M17066	232	A9N18412	38
A9F95402	21	A9L15597	149	A9M17067	232	A9N18413	38
A9F95403	21	A9L15598	156	A9MEM2000	232	A9N18414	38
A9F95404	21	A9L15683	148	A9MEM2000T	232	A9N18415	38
A9F95406	21	A9L15684	148	A9MEM2010	232	A9N18423	38
A9F95410	21	A9L15685	148	A9MEM3100	233	A9N18424	38
A9F95416	21	A9L15686	148	A9MEM3110	233	A9N18425	38
A9F95420	21	A9L15687	148	A9MEM3115	233	A9N18426	38
A9F95425	21	A9L15688	149	A9MEM3135	233	A9N18434	38
A9F95432	21	A9L15690	149	A9MEM3150	233	A9N18435	38
A9F95440	21	A9L15691	149	A9MEM3155	233	A9N18436	38
A9F95450	21	A9L15692	149	A9MEM3165	233	A9N18437	38
A9F95463	21	A9L15693	150	A9MEM3175	233	A9N18445	38
A9F95470	21	A9L15694	156	A9MEM3200	233	A9N18446	38
A9F95472	21	A9L15695	156	A9MEM3210	233	A9N18447	38
A9K01106	28	A9L15696	156	A9MEM3215	233	A9N18448	38
A9K01110	28	A9L16292	160	A9MEM3235	233	A9N18456	38
A9K01113	28	A9L16293	160	A9MEM3250	233	A9N18457	38
A9K01116	28	A9L16294	160	A9MEM3255	233	A9N18458	38
A9K01120	28	A9L16295	160	A9MEM3265	233	A9N18459	38
A9K01125	28	A9L16296	160	A9MEM3275	233	A9N18467	38
A9K01132	28	A9L16297	161	A9MEM3300	233	A9N18468	38
A9K01140	28	A9L16298	161	A9MEM3310	233	A9N18469	38
A9K01306	28	A9L16299	161	A9MEM3335	233	A9N18470	38
A9K01310	28	A9L16300	161	A9MEM3350	233	A9N18478	38
A9K01316	28	A9L16310	162	A9MEM3355	233	A9N18479	38
A9K01320	28	A9L16311	162	A9MEM3365	233	A9N18480	38
A9K01325	28	A9L16312	162	A9MEM3375	233	A9N18481	38
A9K01332	28	A9L16313	162	A9N15635	94	A9N18489	38
A9K01340	28	A9L16337	164	A9N15636	94	A9N18490	38
A9K01613	28	A9L16339	164	A9N15645	94	A9N18491	38
A9K01616	28	A9L16555	152	A9N15646	94	A9N18492	38

Indeks

A9N18500.....	38	A9N26897.....	68	A9S65220.....	166	A9Z04440.....	114
A9N18501.....	38	A9N26899.....	34, 40, 66, 73, 77, 135	A9S65232.....	166	A9Z04463.....	114
A9N18502.....	38	A9N26924... ..	34, 40, 66, 68, 73, 77, 135	A9S65240.....	167	A9Z05225.....	114
A9N18503.....	38	A9N26927... ..	34, 40, 66, 68, 73, 77, 135	A9S65263.....	167	A9Z05240.....	114
A9N18511.....	38	A9N26929... ..	34, 40, 66, 68, 73, 77, 135	A9S65291.....	167	A9Z05425.....	114
A9N18512.....	38	A9N26946... ..	33, 39, 65, 69, 72, 76, 134	A9S65292.....	167	A9Z05440.....	114
A9N18513.....	38	A9N26947... ..	33, 39, 65, 69, 72, 76, 134	A9S65320.....	166	A9Z05463.....	114
A9N18514.....	38	A9N26948... ..	33, 39, 65, 69, 72, 76, 134	A9S65332.....	166	A9Z06440.....	114
A9N18522.....	38	A9N26959... ..	33, 39, 65, 69, 72, 76, 134	A9S65340.....	167	A9Z06463.....	114
A9N18523.....	38	A9N26960... ..	33, 39, 65, 69, 72, 76, 134	A9S65363.....	167	A9Z10225.....	102
A9N18524.....	38	A9N26961... ..	33, 39, 65, 69, 72, 76, 134	A9S65391.....	167	A9Z11225.....	102
A9N18525.....	38	A9N26963... ..	33, 39, 65, 69, 72, 76, 134	A9S65392.....	167	A9Z11240.....	102
A9N18544.....	116	A9N26969... ..	33, 39, 65, 69, 72, 76, 134	A9S65420.....	166	A9Z11263.....	102
A9N18545.....	116	A9N26971... ..	33, 39, 65, 69, 72, 76, 134	A9S65432.....	166	A9Z11280.....	102
A9N18546.....	116	A9N27062.....	36, 42, 63, 117, 202, 212	A9S65440.....	167	A9Z11291.....	102
A9N18547.....	116	A9N61500.....	62	A9S65463.....	167	A9Z11425.....	103
A9N18548.....	116	A9N61501.....	62	A9S65491.....	167	A9Z11440.....	103
A9N18549.....	116	A9N61502.....	62	A9S65492.....	167	A9Z11463.....	103
A9N18556.....	116	A9N61503.....	62	A9S70640.....	170	A9Z11480.....	103
A9N18557.....	116	A9N61504.....	62	A9S70663.....	170	A9Z11491.....	103
A9N18558.....	116	A9N61505.....	62	A9S70680.....	170	A9Z12240.....	102
A9N18559.....	116	A9N61506.....	62	A9S70690.....	170	A9Z12263.....	102
A9N18560.....	116	A9N61508.....	62	A9S70740.....	170	A9Z12280.....	102
A9N18561.....	116	A9N61509.....	62	A9S70763.....	170	A9Z12291.....	102
A9N18563.....	116	A9N61510.....	62	A9S70780.....	170	A9Z12440.....	103
A9N18564.....	116	A9N61511.....	62	A9S70790.....	170	A9Z12463.....	103
A9N18565.....	116	A9N61512.....	62	A9XAH157.....	8, 16, 24, 85, 168, 172	A9Z12480.....	103
A9N18566.....	116	A9N61513.....	62	A9XAH257.....	8, 16, 24, 85, 106, 168, 172	A9Z12491.....	103
A9N18567.....	116	A9N61514.....	62	A9XAH357.....	8, 16, 24, 85, 168, 172	A9Z14225.....	102
A9N18568.....	116	A9N61515.....	62	A9XAH457.....	8, 16, 24, 85, 106, 168, 172	A9Z14240.....	102
A9N18569.....	116	A9N61517.....	62	A9XPCD04.....	8, 16, 24, 64, 85, 106	A9Z14263.....	102
A9N18570.....	116	A9N61518.....	62	A9XPCM04... ..	8, 16, 24, 64, 85, 95, 106	A9Z14280.....	102
A9N18571.....	116	A9N61519.....	62	A9XPE110.....	8, 16, 24, 64, 85, 95, 106	A9Z14291.....	102
A9N18572.....	116	A9N61520.....	62	A9XPE210.....	8, 16, 24, 64, 85, 106	A9Z14425.....	103
A9N18573.....	116	A9N61521.....	62	A9XPE310.....	8, 16, 24, 85, 95, 106	A9Z14440.....	103
A9N18574.....	116	A9N61522.....	62	A9XPE410.....	8, 16, 24, 85, 95, 106	A9Z14463.....	103
A9N18575.....	116	A9N61523.....	62	A9XPH106.....	8, 16, 24, 64, 85, 95, 168, 172	A9Z14480.....	103
A9N18576.....	116	A9N61524.....	62	A9XPH112.....	8, 16, 24, 64, 85, 95, 168, 172	A9Z14491.....	103
A9N18577.....	116	A9N61525.....	62	A9XPH124.....	8, 16, 24, 64, 85, 95, 168, 172	A9Z15240.....	102
A9N18578.....	116	A9N61526.....	62	A9XPH157.....	8, 16, 24, 64, 85, 95, 168, 172	A9Z15263.....	102
A9N18579.....	116	A9N61528.....	62	A9XPH212.....	8, 16, 24, 64, 85, 95, 106, 168, 172	A9Z15280.....	102
A9N18580.....	116	A9N61529.....	62	A9XPH224.....	8, 16, 24, 64, 85, 95, 106, 168, 172	A9Z15291.....	102
A9N18587.....	116	A9N61530.....	62	A9XPH257.....	8, 16, 24, 64, 85, 95, 106, 168, 172	A9Z15291.....	102
A9N18588.....	116	A9N61531.....	62	A9XPH312.....	8, 16, 24, 64, 85, 95, 168, 172	A9Z15440.....	103
A9N18589.....	116	A9N61532.....	62	A9XPH324.....	8, 16, 24, 64, 85, 95, 168, 172	A9Z15463.....	103
A9N18591.....	116	A9N61533.....	62	A9XPH357.....	8, 16, 24, 64, 85, 95, 168, 172	A9Z15480.....	103
A9N18592.....	116	A9N61534.....	62	A9XPH412.....	8, 16, 24, 85, 95, 106, 168, 172	A9Z15491.....	103
A9N18594.....	116	A9N61535.....	62	A9XPH424.....	8, 16, 24, 85, 95, 106, 168, 172	A9Z20225.....	104
A9N18595.....	116	A9N61537.....	62	A9XPH457.....	8, 16, 24, 85, 95, 106, 168, 172	A9Z20225.....	104
A9N18597.....	116	A9N61538.....	62	A9XPH512.....	8, 16, 24, 85, 168, 172	A9Z21225.....	104
A9N18599.....	116	A9N61539.....	62	A9XPH518.....	8, 16, 24, 85, 168, 172	A9Z21240.....	104
A9N18599.....	116	A9N61650.....	68	A9XPH524.....	8, 16, 24, 85, 168, 172	A9Z21263.....	104
A9N26476.....	33	A9N61651.....	68	A9XPH557.....	8, 16, 24, 85, 168, 172	A9Z21280.....	104
A9N26476.....	39	A9N61652.....	68	A9XPH920.....	8, 16, 24, 64, 85, 95, 106	A9Z21291.....	104
A9N26476.....	65	A9N61653.....	68	A9Z01225.....	114	A9Z21425.....	103
A9N26476.....	69	A9N61654.....	68	A9Z01240.....	114	A9Z21440.....	103
A9N26476.....	72	A9N61655.....	68	A9Z01425.....	114	A9Z21463.....	103
A9N26476.....	76	A9N61656.....	68	A9Z01440.....	114	A9Z21480.....	103
A9N26476.....	134	A9N61657.....	68	A9Z01463.....	114	A9Z21491.....	103
A9N26477.....	33	A9N61658.....	68	A9XPH512.....	8, 16, 24, 85, 168, 172	A9Z22240.....	104
A9N26477.....	39	A9N61659.....	68	A9XPH518.....	8, 16, 24, 85, 168, 172	A9Z22263.....	104
A9N26477.....	65	A9S61120.....	166	A9XPH524.....	8, 16, 24, 85, 168, 172	A9Z22280.....	104
A9N26477.....	69	A9S61132.....	166	A9XPH557.....	8, 16, 24, 85, 168, 172	A9Z22291.....	104
A9N26477.....	72	A9S61220.....	166	A9XPT920.....	8, 16, 24, 64, 85, 95, 106	A9Z22440.....	103
A9N26477.....	134	A9S61232.....	166	A9Z01225.....	114	A9Z22463.....	103
A9N26478.....	33	A9S62163.....	174	A9Z01240.....	114	A9Z22480.....	103
A9N26478.....	39	A9S62363.....	174	A9Z01425.....	114	A9Z22491.....	103
A9N26478.....	65	A9S65120.....	166	A9Z01440.....	114	A9Z22425.....	104
A9N26478.....	69	A9S65132.....	166	A9Z01463.....	114	A9Z22440.....	104
A9N26478.....	72	A9S65140.....	167	A9XPH512.....	8, 16, 24, 85, 168, 172	A9Z22463.....	104
A9N26478.....	76	A9S65163.....	167	A9XPH518.....	8, 16, 24, 85, 168, 172	A9Z22480.....	104
A9N26478.....	134	A9S65191.....	167	A9XPH524.....	8, 16, 24, 85, 168, 172	A9Z22491.....	104
A9N26500.....	33, 39, 69, 134	A9S65192.....	167	A9XPH557.....	8, 16, 24, 85, 168, 172	A9Z225240.....	104

Indeks

A9Z25291	104	A9Z95440	103	METSECT5DB100.....	240	MGN15716	100
A9Z25440	103	A9Z95463	103	METSECT5DB125.....	240	MGN15717	100
A9Z25463	103	DF2BA0200	94	METSECT5DB150.....	240	MGN15718	100
A9Z25480	103	DF2BA0400	94	METSECT5DB200.....	240	PM3200/PM3210.....	236
A9Z25491	103	DF2BA0600	94	METSECT5DB250.....	240	PM3250/PM3255.....	236
A9Z26425	103	DF2BA0800	94	METSECT5DB300.....	240	PRA90046.....	162
A9Z26440	103	DF2BA1000	94	METSECT5DC200.....	240	PRA90053.....	162
A9Z26463	103	DF2BN0200	94	METSECT5DC250.....	240	R9XFH112.....	29, 114, 138, 174
A9Z26480	103	DF2BN0400	94	METSECT5DC300.....	240	R9XFH118.....	29, 114, 138, 174
A9Z26491	103	DF2BN0600	94	METSECT5DC400.....	240	R9XFH157.....	29, 114, 138, 174
A9Z30225	102	DF2BN0800	94	METSECT5DD100.....	240	R9XFH212.....	29, 114
A9Z31225	102	DF2BN1000	94	METSECT5DD125.....	240	R9XFH218.....	29, 114
A9Z31240	102	DF2CA02	94	METSECT5DD150.....	240	R9XFH257.....	29, 114
A9Z31263	102	DF2CA04	94	METSECT5DE100.....	240	R9XFH312.....	29, 114, 174
A9Z31280	102	DF2CA06	94	METSECT5DE125.....	240	R9XFH318.....	29, 114, 174
A9Z31291	102	DF2CA10	94	METSECT5DE150.....	240	R9XFH357.....	29, 114, 174
A9Z31425	103	DF2CA16	94	METSECT5DE200.....	240	R9XFH412.....	29, 114
A9Z31440	103	DF2CA20	94	METSECT5DH125.....	240	R9XFH418.....	29, 114
A9Z31463	103	DF2CA25	94	METSECT5DH150.....	240	R9XFH457.....	29
A9Z31480	103	DF2CA32	94	METSECT5DH200.....	240		
A9Z31491	103	DF2CN02	94	METSECT5MA015.....	238		
A9Z32240	102	DF2CN04	94	METSECT5MA020.....	238		
A9Z32263	102	DF2CN06	94	METSECT5MA025.....	238		
A9Z32280	102	DF2CN10	94	METSECT5MA030.....	238		
A9Z32291	102	DF2CN16	94	METSECT5MA040.....	238		
A9Z35240	102	DF2CN20	94	METSECT5MB025.....	238		
A9Z35263	102	DF2CN25	94	METSECT5MB030.....	238		
A9Z35280	102	DF2CN32	94	METSECT5MB040.....	238		
A9Z35291	102	DF2EA25	100	METSECT5MC025.....	238		
A9Z35440	103	DF2EA32	100	METSECT5MC030.....	238		
A9Z35463	103	DF2EA40	100	METSECT5MC040.....	238		
A9Z35480	103	DF2EA50	100	METSECT5MC050.....	238		
A9Z35491	103	DF2EN10	100	METSECT5MC060.....	238		
A9Z44425	103	DF2EN16	100	METSECT5MC080.....	238		
A9Z44440	103	DF2EN32	100	METSECT5MD050.....	239		
A9Z44463	103	DF2EN40	100	METSECT5MD060.....	239		
A9Z44480	103	DF2FA100	100	METSECT5MD080.....	239		
A9Z44491	103	DF2FA40	100	METSECT5ME015.....	238		
A9Z71440	103	DF2FA50	100	METSECT5ME020.....	238		
A9Z71463	103	DF2FA63	100	METSECT5ME025.....	238		
A9Z72440	103	DF2FA80	100	METSECT5ME030.....	238		
A9Z72463	103	DF2FN32	100	METSECT5ME040.....	238		
A9Z73440	103	DF2FN40	100	METSECT5ME050.....	238		
A9Z73463	103	DF2FN50	100	METSECT5ME060.....	238		
A9Z74440	103	DF2FN63	100	METSECT5MF025.....	239		
A9Z74463	103	DF2FN80	100	METSECT5MF030.....	239		
A9Z75440	103	IMD-IM10	242	METSECT5MF040.....	239		
A9Z75463	103	IMD-IM10-H	242	METSECT5MF050.....	239		
A9Z76240	102	IMD-IM20	242	METSECT5VF050.....	239		
A9Z76263	102	IMD-IM20-1700.....	243	METSECT5VF060.....	239		
A9Z76480	103	IMD-IM20-H	242	METSECT5VV500.....	239		
A9Z76491	103	IMD-IM400	242	METSECT5VV600.....	239		
A9Z77240	102	IMD-IM400-1700.....	243	METSEPM3200.....	236		
A9Z77263	102	IMD-IM9	242	METSEPM3210.....	236		
A9Z77480	103	IMD-IM9-OL	242	METSEPM3250.....	236		
A9Z77491	103	METSECT5CC004	238	METSEPM3255.....	236		
A9Z78440	103	METSECT5CC005	238	MGN02163	98		
A9Z78463	103	METSECT5CC006	238	MGN02263	98		
A9Z79440	103	METSECT5CC008	238	MGN02363	98		
A9Z79463	103	METSECT5CC010	238	MGN02663	98		
A9Z81440	103	METSECT5CC013	238	MGN02763	98		
A9Z81463	103	METSECT5CC015	238	MGN09120	98		
A9Z82440	103	METSECT5CC020	238	MGN09125	98		
A9Z82463	103	METSECT5CC025	238	MGN09135	98		
A9Z83440	103	METSECT5DA020.....	240	MGN09150	98		
A9Z83463	103	METSECT5DA025.....	240	MGN15707	100		
A9Z86480	103	METSECT5DA030.....	240	MGN15708	100		
A9Z86491	103	METSECT5DA040.....	240	MGN15709	100		
A9Z88440	103	METSECT5DA050.....	240	MGN15710	100		
A9Z88463	103	METSECT5DA060.....	240	MGN15711	100		
A9Z89440	103	METSECT5DA080.....	240	MGN15712	100		
A9Z89463	103	METSECT5DA100.....	240	MGN15713	100		
A9Z93440	103	METSECT5DA125.....	240	MGN15714	100		
A9Z93463	103	METSECT5DA150.....	240	MGN15715	100		

Make the most of your energySM

**Schneider Electric
Polska Sp. z o.o.**

ul. Konstruktorska 12, 02-673 Warszawa

Centrum Obsługi Klienta
+48 801 171 500
+48 22 511 84 64
poland.helpdesk@schneider-electric.com
www.schneider-electric.com

PD4PLKATKT56516