



**HESTORE.HU**

elektronikai alkatrész áruház

**EN:** This Datasheet is presented by the manufacturer.

Please visit our website for pricing and availability at [www.hestore.hu](http://www.hestore.hu).

## Funkcje

Standardowy miniaturowy przekąznik do gniazd i obwodów drukowanych, z dużą rezerwą mocy i największą ilością dopuszczeń.

Montaż PCB - bezpośrednio na płytce lub poprzez gniazdo  
 Montaż na szynę 35 mm - poprzez gniazdo śrubowe lub samozaciskowe

- Optymalne dopasowanie do różnych zastosowań poprzez różne cewki i materiały zestykowe
- Napięcia cewki AC, DC, bistabilne, czułe 500mW
- Bezpieczna separacja obwodów zgodna z VDE 0106, EN 50178, EN 60204, EN 60335
- Wytrzymałość izolacji cewka-zestyki 6kV (1.2/50µs)
- Odległość pomiędzy cewką a zestykami: w powietrzu i wzdłuż izolacji 8 mm
- Pewne osadzenie w gniazdach przez 5 mm piny
- Temperatura otoczenia do +85°C/ opcjonalnie do +125°C
- Do gniazd z zaciskami śrubowymi lub samozaciskowymi serii 95
- Moduły czasowe serii 86

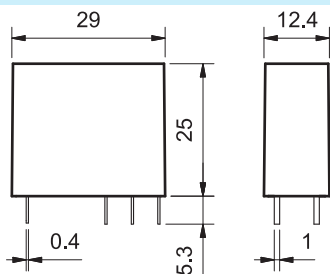

OCENA DLA UL HORSEPOWER AND PILOT DUTY PATRZ Informacje techniczne strona V

### 40.31



- 1 zestyk, 10 A
- Raster 3.5 mm
- Do gniazd i obwodów drukowanych

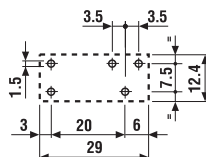
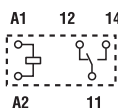

rysunek otworów montażowych

### 40.51



- 1 zestyk, 10 A
- Raster 5 mm
- Do gniazd i obwodów drukowanych

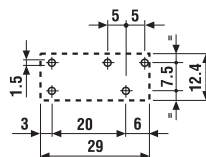
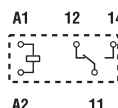

rysunek otworów montażowych

### 40.52



- 2 zestyki, 8 A
- Raster 5 mm
- Do gniazd i obwodów drukowanych

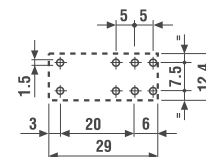
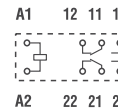

rysunek otworów montażowych

Dane zestyków				
Ilość zestyków		1 P	1 P	2 P
Prąd znamionowy / maks. prąd złączenia A		10/20	10/20	8/15
Napięcie znamionowe/maks.nap.łączeniowe V AC		250/400	250/400	250/400
Maks. moc łączeniowa dla AC1 VA		2,500	2,500	2,000
Maks. moc łączeniowa dla AC15 (230 V AC) VA		500	500	400
Obciążenie silnikiem 1-faz. Praca AC3 (230 VAC) kW		0.37	0.37	0.3
Maks.prąd łączeniowy,praca DC1: 30/110/220 V A		10/0.3/0.12	10/0.3/0.12	8/0.3/0.12
Min. moc łączeniowa mW (V/mA)		300 (5/5)	300 (5/5)	300 (5/5)
Standardowy materiał zestyków		AgNi	AgNi	AgNi
Dane cewki				
Napięcie znamionowe (U <sub>N</sub> ) V AC (50/60 Hz)		6 - 12 - 24 - 48 - 60 - 110 - 120 - 230 - 240		
V DC		5 - 6 - 7 - 9 - 12 - 14 - 18 - 21 - 24 - 28 - 36 - 48 - 60 - 90 - 110 - 125		
Pobór mocy AC/DC/DC czułe VA (50 Hz)/W/W		1.2/0.65/0.5	1.2/0.65/0.5	1.2/0.65/0.5
Zakres napięcia zasilania AC		(0.8...1.1)U <sub>N</sub>	(0.8...1.1)U <sub>N</sub>	(0.8...1.1)U <sub>N</sub>
DC/DC czułe		(0.73...1.5)U <sub>N</sub> /(0.73...1.75)U <sub>N</sub>	(0.73...1.5)U <sub>N</sub> /(0.73...1.75)U <sub>N</sub>	(0.73...1.5)U <sub>N</sub> /(0.73...1.75)U <sub>N</sub>
Napięcie podtrzymania AC/DC		0.8 U <sub>N</sub> /0.4 U <sub>N</sub>	0.8 U <sub>N</sub> /0.4 U <sub>N</sub>	0.8 U <sub>N</sub> /0.4 U <sub>N</sub>
Napięcie odpadania AC/DC		0.2 U <sub>N</sub> /0.1 U <sub>N</sub>	0.2 U <sub>N</sub> /0.1 U <sub>N</sub>	0.2 U <sub>N</sub> /0.1 U <sub>N</sub>
Dane ogólne				
Trwałość mechaniczna AC/DC cycles		10 · 10 <sup>6</sup> /20 · 10 <sup>6</sup>	10 · 10 <sup>6</sup> /20 · 10 <sup>6</sup>	10 · 10 <sup>6</sup> /20 · 10 <sup>6</sup>
Trwałość łączeniowa w kategorii AC1 cycles		200 · 10 <sup>3</sup>	200 · 10 <sup>3</sup>	100 · 10 <sup>3</sup>
Czas zadziałania / czas powrotu ms		7/3 - (12/4 czułe)	7/3 - (12/4 czułe)	7/3 - (12/4 czułe)
Wytrzymałość izolacji między cewką a zestykami (1.2/50µs) kV		6 (8 mm)	6 (8 mm)	6 (8 mm)
Wytrzymałość izolacji między otwartymi zestykami V AC		1,000	1,000	1,000
Temperatura pracy °C		-40...+85	-40...+85	-40...+85
Stopień ochrony		RT II**	RT II**	RT II**
<b>Certyfikaty i dopuszczenia</b>				

\*\* Patrz strony niebieskie z ogólnymi danymi tech. "Dodatkowe informacje dotyczące lutowania" str. II.

## Funkcje

Standardowy miniaturowy przełącznik do gniazd i obwodów drukowanych, z dużą rezerwą mocy i największą ilością dopuszczeń.

Montaż PCB - bezpośrednio na płytce lub poprzez gniazdo

Montaż na szynę 35 mm - poprzez gniazdo śrubowe lub samozaciskowe

- Optymalne dopasowanie do różnych zastosowań poprzez różne cewki i materiały zestykowe
- Napięcia cewki AC, DC, bistabilne, czułe 500mW
- Bezpieczna separacja obwodów zgodna z VDE 0106, EN 50178, EN 60204, EN 60335
- Wytrzymałość izolacji cewka-zestyki 6kV (1.2/50µs)
- Odległość pomiędzy cewką a zestykami: w powietrzu i wzdłuż izolacji 8 mm
- Pewne osadzenie w gniazdach przez 5 mm piny
- Temperatura otoczenia do +85°C, opcjonalnie do +125°C
- Do gniazd z zaciskami śrubowymi lub samozaciskowym serii 95
- Moduły czasowe serii 86

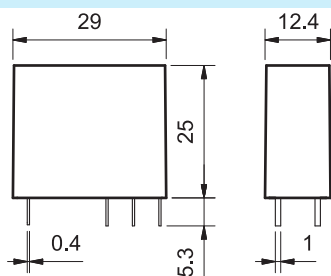

OCENA DLA UL HORSEPOWER AND PILOT DUTY PATRZ Informacje techniczne strona V

### 40.61



- 1 zestyk, 16 A
- Raster 5 mm
- Do gniazd i obwodów drukowanych

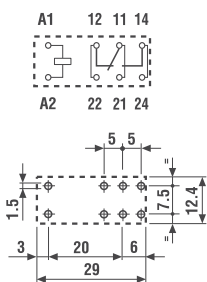

rysunek otworów montażowych

### 40.xx.6



- Przełącznik bistabilny z 1 cewką
- Raster i wykonanie zestyku jak Seria 40.31/51/52/61

40.31.6...  
40.51.6...  
40.52.6...  
40.61.6...  
Sterowanie i zasada działania patrz str. 8

### Dane zestyków

Ilość zestyków	1 P	
Prąd znamionowy / maks. prąd załączenia A	16/30*	
Napięcie znamionowe/maks.nap.łączeniowe V AC	250/400	Patrz przełączniki
Maks. moc łączeniowa dla AC1 VA	4,000	40.31
Maks. moc łączeniowa dla AC15 (230 V AC) VA	750	40.51
Obciążenie silnikiem 1-faz. Praca AC3 (230 VAC) kW	0.55	40.52
Maks.prąd łączeniowy,praca DC1: 30/110/220 V A	16/0.3/0.12	40.61
Min. moc łączeniowa mW (V/mA)	500 (10/5)	
Standardowy materiał zestyków	AgCdO	

\* Przy materiale AgSnO<sub>2</sub> maksymalne natężenie szczytowe wynosi 120 A - 5 ms na standardowo otwartym zestyku.

### Dane cewki

Napięcie znamionowe (U <sub>N</sub> ) V AC (50/60 Hz)	6-12-24-48-60-110-120-230-240	5 - 6 - 12 - 24 - 48 - 110
V DC	**patrz na prawo	5 - 6 - 12 - 24 - 48 - 110
Pobór mocy AC/DC/DC czułe VA (50 Hz)/W/W	1.2/0.65/0.5	1.0/1.0/-
Zakres napięcia zasilania AC	(0.8...1.1)U <sub>N</sub>	(0.8...1.1)U <sub>N</sub>
DC/DC czułe	(0.73...1.5)U <sub>N</sub> /(0.8...1.5)U <sub>N</sub>	(0.8...1.1)U <sub>N</sub> /-
Napięcie podtrzymania AC/DC	0.8 U <sub>N</sub> / 0.4 U <sub>N</sub>	-
Napięcie odpadania AC/DC	0.2 U <sub>N</sub> / 0.1 U <sub>N</sub>	-

\*\* Napięcie znamionowe (U<sub>N</sub>): 5 - 6 - 7 - 9 - 12 - 14 - 18 - 21 - 24 - 28 - 36 - 48 - 60 - 90 - 110 - 125 V DC

\* Patrz strony niebieskie z ogólnymi danymi tech. "Dodatkowe informacje dotyczące lutowania"

### Dane ogólne

Trwałość mechaniczna AC/DC cycles	10 · 10 <sup>6</sup> /20 · 10 <sup>6</sup>	Patrz przełączniki
Trwałość łączeniowa w kategorii AC1 cycles	100 · 10 <sup>3</sup>	40.31
Czas zadziałania / czas powrotu ms	7/3 - (12/4 czułe)	40.51
Wytrzymałość izolacji między cewką a zestykami (1.2/50µs) kV	6 (8 mm)	40.52
Wytrzymałość izolacji między otwartymi zestykami V AC	1,000	40.61
Temperatura pracy °C	-40...+85	Min. czas impulsu
Stopień ochrony	RT II***	≥ 20 ms

### Certyfikaty i dopuszczenia



## Funkcje

Przekaznik do płytki drukowanej  
**Montaż PCB - bezpośrednio na płytce lub poprzez gniazdo (typ 40.41)**

- Napięcia cewki DC czułe, 500mW
- Bezpieczna separacja obwodów zgodna z VDE 0106, EN 50178, EN 60204, EN 60335
- Wytrzymałość izolacji cewka-zestyki 6kV (1.2/50µs)
- Odległość pomiędzy cewką a zestykami: w powietrzu i wzdłuż izolacji 8 mm
- Temperatura otoczenia do +70°C

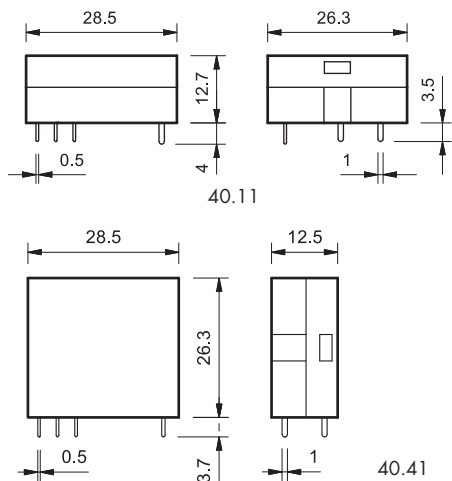

OCENA DLA UL HORSEPOWER AND PILOT DUTY PATRZ Informacje techniczne strona V

40.11



- 1 zestyk przełączny, 10 A
- Raster 3.5 mm
- Do obwodów drukowanych, wys.12.7 mm

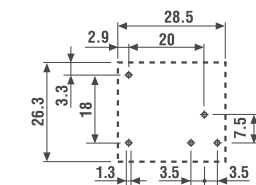
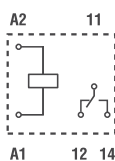

rysunek otworów montażowych

40.11-2016



- 1 zestyk przełączny, 16 A
- Raster 3.5 mm
- Do obwodów drukowanych, wys.12.7 mm

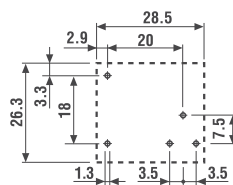
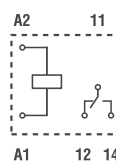

rysunek otworów montażowych

40.41



- 1 zestyk przełączny, 10 A
- Raster 3.5 mm
- Do obwodów drukowanych

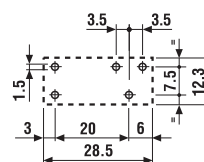
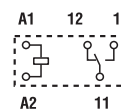

rysunek otworów montażowych

### Dane zestyków

Ilość zestyków	1 P	1 P	1 P
Prąd znamionowy / maks. prąd załączenia A	10/20	16/30	10/20
Napięcie znamionowe/maks.nap.łączeniowe V AC	250/400	250/400	250/400
Maks. moc łączeniowa dla AC1 VA	2,500	4,000	2,500
Maks. moc łączeniowa dla AC15 (230 V AC) VA	500	750	500
Obciążenie silnikiem 1-faz. Praca AC3 (230 VAC) kW	0.37	0.55	0.37
Maks.prąd łączeniowy,praca DC1: 30/110/220 V A	10/0.3/0.12	16/0.3/0.12	10/0.3/0.12
Min. moc łączeniowa mW (V/mA)	300 (5/5)	500 (10/5)	300 (5/5)
Standardowy materiał zestyków	AgCdO	AgCdO	AgCdO

### Dane cewki

Napięcie znamionowe (U <sub>N</sub> ) V AC (50/60 Hz)	—	—	—
V DC	6 - 12 - 24 - 48 - 60	6 - 12 - 24 - 48	6 - 12 - 24 - 48 - 60
Pobór mocy AC/DC/DC czułe VA (50 Hz)/W/W	—/—/0.5	—/—/0.5	—/—/0.5
Zakres napięcia zasilania AC	—	—	—
DC/DC czułe	—/(0.73...1.75)U <sub>N</sub>	—/(0.73...1.5)U <sub>N</sub>	—/(0.73...1.75)U <sub>N</sub>
Napięcie podtrzymania AC/DC	—/0.4 U <sub>N</sub>	—/0.4 U <sub>N</sub>	—/0.4 U <sub>N</sub>
Napięcie odpadania AC/DC	—/0.1 U <sub>N</sub>	—/0.1 U <sub>N</sub>	—/0.1 U <sub>N</sub>

### Dane ogólne

Trwałość mechaniczna AC/DC cycles	—/20 · 10 <sup>6</sup>	—/20 · 10 <sup>6</sup>	—/20 · 10 <sup>6</sup>
Trwałość łączeniowa w kategorii AC1 cycles	200 · 10 <sup>3</sup>	50 · 10 <sup>3</sup>	200 · 10 <sup>3</sup>
Czas zadziałania / czas powrotu ms	12/4	12/4	12/4
Wytrzymałość izolacji między cewką a zestykami (1.2/50µs) kV	6 (8 mm)	6 (8 mm)	6 (8 mm)
Wytrzymałość izolacji między otwartymi zestykami V AC	1,000	1,000	1,000
Temperatura pracy °C	—40...+70	—40...+70	—40...+70
Stopień ochrony	RT I	RT I	RT I

### Certyfikaty i dopuszczenia



## Kod zamówienia

Przykład: Seria 40, do montażu w gniazdach lub na płycie drukowanej, z 2 zestykami przełącznymi 8 A, napięcie cewki 230 VAC.

4 0 . 5 2 . 8 . 2 3 0 . 0 0 0 0

**Seria** —  
**Typ** —  
 1 = Raster 3.5 mm, leżący do płytki drukowanej  
 3 = Raster 3.5 mm  
 4 = Raster 3.5 mm, do płytki drukowanej  
 5 = Raster 5 mm  
 6 = Raster 5 mm

**Ilość zestyków** —  
 1 = 1 zestyk dla:  
 40.11, 10 A/16 A  
 40.31, 10 A  
 40.41, 10 A  
 40.51, 10 A  
 40.61, 16 A  
 2 = 2 zestyki dla:  
 40.52, 8 A

**Rodzaj napięcia cewki** —  
 6 = AC/DC bistabilne  
 7 = DC wykonanie czułe  
 8 = AC (50/60 Hz)  
 9 = DC

**Napięcie znamionowe cewki** —  
 Patrz tabela z wartościami napięć

**A: Materiał zestyków**  
 0 = Standard AgNi dla 40.31/51/52, AgCdO dla 40.61  
 2 = AgCdO (standard dla 40.11/41)  
 4 = AgSnO<sub>2</sub>  
 5 = AgNi + Au (5 µm)

**B: Rodzaj zestyku**  
 0 = Przełączny  
 3 = Zwierny

**D: Wykonanie**  
 0 = Standardowe  
 1 = Szczelne (RTIII)  
 3 = Wysokotemperaturowe (+125°C) i szczelne

**C: Opcje**  
 0 = Standard  
 16 = Maks. prąd znam. 16 A (dla 40.11)

**Wykonanie może zostać wybrane z jednego wiersza.**

Standardy są wyróżnione **tlustą** czcionką.

Typ	Cewka	A	B	C	D
40.11	czułe DC	<b>2 - 4</b>	<b>0</b>	<b>0</b>	<b>0</b>
40.11	czułe DC	<b>2 - 4</b>	0	16	/
40.41	czułe DC	0 - <b>2</b>	<b>0 - 3</b>	<b>0</b>	<b>0</b>
40.31/51	AC-czułe DC	<b>0 - 2 - 5</b>	<b>0 - 3</b>	<b>0</b>	<b>0 - 1</b>
40.31/51	DC	<b>0 - 2 - 5</b>	<b>0 - 3</b>	<b>0</b>	<b>0 - 1 - 3</b>
40.52	AC-czułe DC	<b>0 - 2 - 5</b>	<b>0 - 3</b>	<b>0</b>	<b>0 - 1</b>
40.52	DC	<b>0 - 2 - 5</b>	<b>0 - 3</b>	<b>0</b>	<b>0 - 1 - 3</b>
40.61	AC-czułe DC	<b>0 - 4</b>	<b>0 - 3</b>	<b>0</b>	<b>0 - 1</b>
40.61	DC	<b>0 - 4</b>	<b>0 - 3</b>	<b>0</b>	<b>0 - 1 - 3</b>
40.31/51/52/61	bistabilne	<b>0</b>	<b>0</b>	<b>0</b>	<b>0</b>

**Dane ogólne**

Właściwości izolacji wg. normy EN 61810-1				
		1 zestyk		2 zestyki
Napięcie nominalne w torach zasilania	V AC	230/400		230/400
Znamionowe napięcie izolacji	V AC	250	400	250 400
Stopień zanieczyszczenia		3	2	3 2
<b>Właściwości izolacji pomiędzy cewką a zestykami</b>				
Typ izolacji		wzmocnione (8 mm)		wzmocnione (8 mm)
Stopień ochrony przepięciowej		III		III
Napięcie probiercze	kV (1.2/50 µs)	6		6
Wytrzymałość izolacji	V AC	4,000		4,000
<b>Właściwości izolacji pomiędzy zestykami sąsiadującymi</b>				
Typ izolacji		—		Podstawowe
Stopień ochrony przepięciowej		—		II
Napięcie probiercze	kV (1.2/50 µs)	—		2.5
Wytrzymałość izolacji	V AC	—		2,000
<b>Właściwości izolacji pomiędzy otwartymi zestykami</b>				
Rodzaj przerwy		Mikro-przerwa		Mikro-przerwa
Wytrzymałość izolacji	V AC/kV (1.2/50 µs)	1,000/1.5		1,000/1.5
<b>EMC odporność układu sterującego, na zakłócenia przewodowe</b>				
Impuls (5...50)ns, 5 kHz, on A1 - A2		EN 61000-4-4		klasa 4 (4 kV)
Udar (1.2/50 µs) on A1 - A2 (tryb różnicowy)		EN 61000-4-5		klasa 3 (2 kV)
<b>Pozostałe dane</b>				
Czas drgania zestyków: NO/NC	ms	2/5		
Odporność nawibracje (5...55)Hz: NO/NC	g	10/4 (1 przełączenie)	15/3 (2 przełączenie)	
Wytrzymałość na uderzenie	g	13		
Straty mocy	bez obciążonych zestyków	W	0.6	
	przy prądzie znamionowym	W	1.2 (40.11/31/41/51)	2 (40.61/52/40.11-2016)
Zalecana odległość między przekaźnikami na płycie drukowanej	mm	≥ 5		

## Dane zestyków

F 40 - Trwałość łączeniowa (dla AC) w funkcji prądu na zestykach  
Typy 40.31/51/61

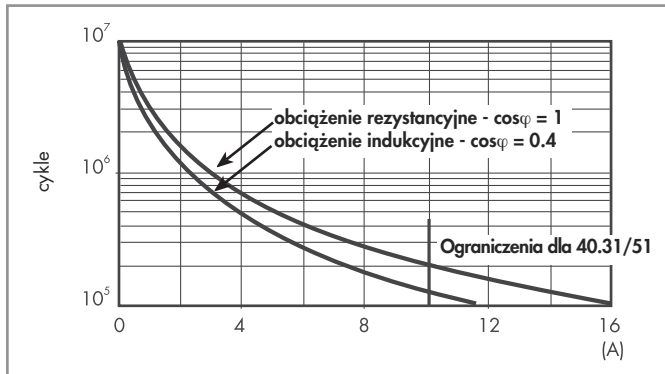

F 40 - Trwałość łączeniowa (dla AC) w funkcji prądu na zestykach  
Typ 40.52

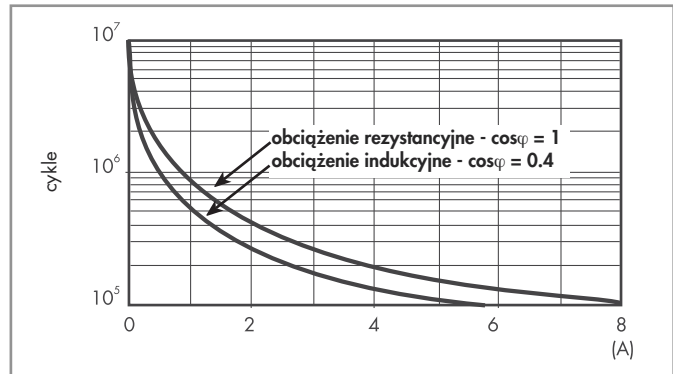

F 40 - Trwałość łączeniowa (dla AC) w funkcji prądu na zestykach  
Typy 40.11/41

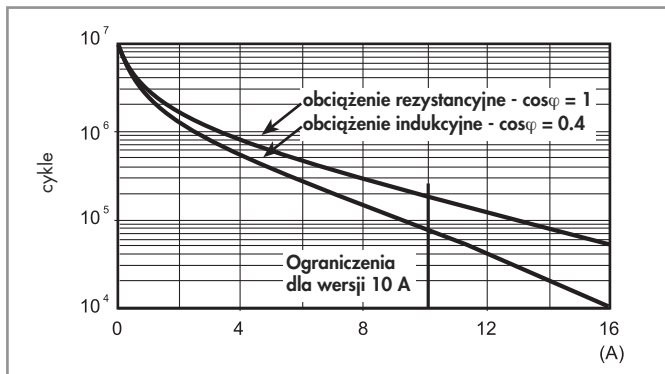

H 40 - Obciążenie graniczne dla prądu stałego (dla DC1)  
przy obciążeniu rezystancyjnym

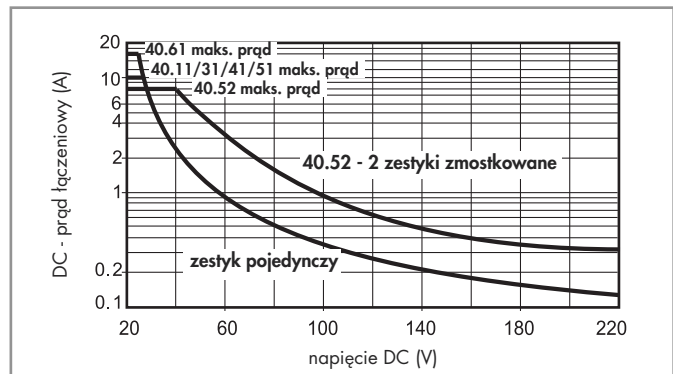

- Kiedy przelączamy obciążenie rezystancyjne (DC1) i mamy wartości napięcia i prądu poniżej krzywej, spodziewana wartość trwałości łączeniowej  $\geq 100\ 000$  cykli.
- W przypadku obciążenia indukcyjnego DC13 połączenie równoległe diody z obciążeniem pozwoli na uzyskanie podobnej trwałości elektrycznej jak w przypadku obciążenia DC1. Należy zwrócić uwagę, że w tym przypadku czas powrotu się zwiększy.

## Dane cewki

### Wykonanie DC standard 0.65 W (typy 40.31/51/52/61)

Napięcie znamionowe $U_N$ V	Kod cewki	Zakres napięcia zasilania		Rezystancja R $\Omega$	Pobór prądu I przy $U_N$ mA
		$U_{min}$ V	$U_{max}$ V		
5	9.005	3.65	7.5	38	130
6	9.006	4.4	9	55	109
7	9.007	5.1	10.5	75	94
9	9.009	6.6	13.5	125	72
12	9.012	8.8	18	220	55
14	9.014	10.2	21	300	47
18	9.018	13.1	27	500	36
21	9.021	15.3	31.5	700	30
24	9.024	17.5	36	900	27
28	9.028	20.5	42	1,200	23
36	9.036	26.3	54	2,000	18
48	9.048	35	72	3,500	14
60	9.060	43.8	90	5,500	11
90	9.090	65.7	135	12,500	7.2
110	9.110	80.3	165	18,000	6.2
125	9.125	91.2	188	23,500	5.3

### Wykonanie DC czułe 0.5 W (typy 40.31/51/52/61)

Napięcie znamionowe $U_N$ V	Kod cewki	Zakres napięcia zasilania		Rezystancja R $\Omega$	Pobór prądu I przy $U_N$ mA
		$U_{min}$ V	$U_{max}$ V		
5	7.005	3.7	8.8	50	100
6	7.006	4.4	10.5	75	80
7	7.007	5.1	12.2	100	70
9	7.009	6.6	15.8	160	56
12	7.012	8.8	21	300	40
14	7.014	10.2	24.5	400	35
18	7.018	13.2	31.5	650	27.7
21	7.021	15.4	36.9	900	23.4
24	7.024	17.5	42	1,200	20
28	7.028	20.5	49	1,600	17.5
36	7.036	26.3	63	2,600	13.8
48	7.048	35	84	4,800	10
60	7.060	43.8	105	7,200	8.4
90	7.090	65.7	157	16,200	5.6
110	7.110	80.3	192	23,500	4.7
125	7.125	91.2	219	32,000	3.9

\* $U_{min} = 0.8 U_N$  dla 40.61

\*\* $U_{max} = 1.5 U_N$  dla 40.61

### Wykonanie DC czułe 0.5 W (typy 40.11/41)

Napięcie znamionowe $U_N$ V	Kod cewki	Zakres napięcia zasilania		Rezystancja R $\Omega$	Pobór prądu I przy $U_N$ mA
		$U_{min}$ V	$U_{max}$ V		
6	7.006	4.4	10.5	75	80
12	7.012	8.8	21	300	40
24	7.024	17.5	42	1,200	20
48	7.048	35	84	4,600	10.4
60	7.060	43.8	105	7,200	8.3

\* $U_{max} = 1.5 U_N$  dla 40.11-2016

### Wykonanie AC (typy 40.31/51/52/61)

Napięcie znamionowe $U_N$ V	Kod cewki	Zakres napięcia zasilania		Rezystancja R $\Omega$	Pobór prądu (50Hz) I przy $U_N$ mA
		$U_{min}$ V	$U_{max}$ V		
6	8.006	4.8	6.6	21	168
12	8.012	9.6	13.2	80	90
24	8.024	19.2	26.4	320	45
48	8.048	38.4	52.8	1,350	21
60	8.060	48	66	2,100	16.8
110	8.110	88	121	6,900	9.4
120	8.120	96	132	9,000	8.4
230	8.230	184	253	28,000	5
240	8.240	192	264	31,500	4.1

### Wykonanie AC/DC - bistabilne (typy 40.31/51/52/61)

Napięcie znamionowe $U_N$ V	Kod cewki	Zakres napięcia zasilania		Rezystancja R $\Omega$	Pobór prądu I przy $U_N$ mA	Rezystancja niwelująca** $R_{DC}$ $\Omega$
		$U_{min}$ V	$U_{max}$ V			
5	6.005	4	5.5	23	215	37
6	6.006	4.8	6.6	33	165	62
12	6.012	9.6	13.2	130	83	220
24	6.024	19.2	26.4	520	40	910
48	6.048	38.4	52.8	2,100	21	3,600

RDC = rezystancja niwelująca wzbudzenie cewki dla DC,

RAC = 1,3 x RDC, 1W

Zasada działania, schemat, patrz str. 8.



## Dane cewki

**R 40 - DC - Dopuszczalny zakres napięcia pracy cewki w zależności od temperatury otoczenia**  
Wykonanie DC standard 650 mW (Typy 40.31/51/52/61)

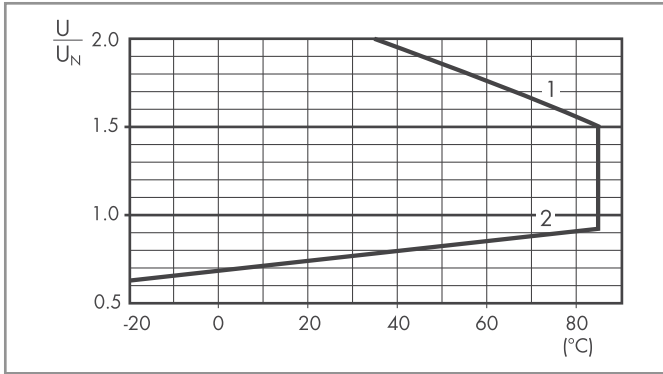

**R 40 - DC - Dopuszczalny zakres napięcia pracy cewki w zależności od temperatury otoczenia**  
Wykonanie DC czułe 500 mW (Typy 40.31/51/52/61)

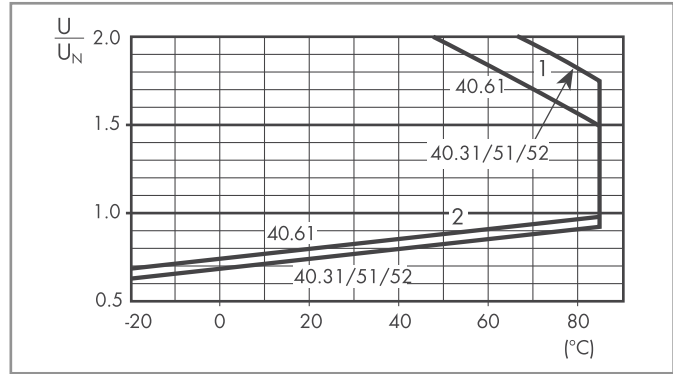

**R 40 - DC - Dopuszczalny zakres napięcia pracy cewki w zależności od temperatury otoczenia**  
Wykonanie DC czułe (Typy 40.11/41)

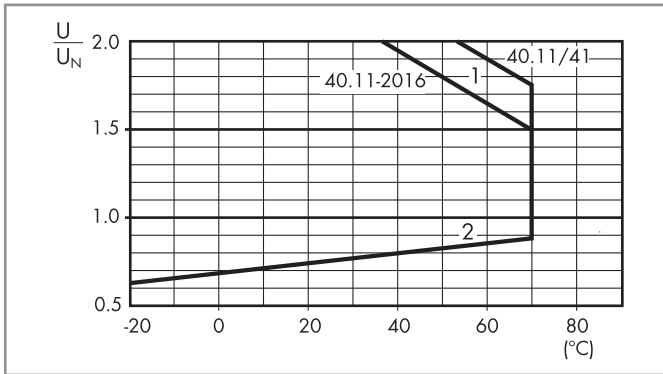

**1** - Maks. dopuszczalne napięcie cewki przy obciążeniu znamionowym  
**2** - Minimalne napięcie sterujące, przy temperaturze cewki równej temperaturze otoczenia

**R 40 - AC - Dopuszczalny zakres napięcia pracy cewki w zależności od temperatury otoczenia**

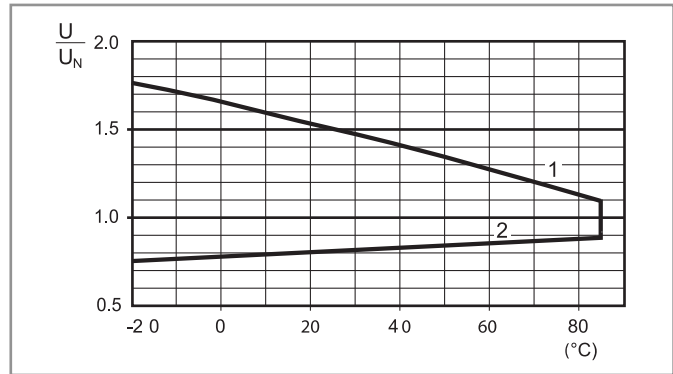

**1** - Maks. dopuszczalne napięcie cewki przy obciążeniu znamionowym  
**2** - Minimalne napięcie sterujące, przy temperaturze cewki równej temperaturze otoczenia

## Zasada działania przełącznika bistabilnego Seria 40 (przełącznik przedstawiony jest bez zestyków)

### AC Operation

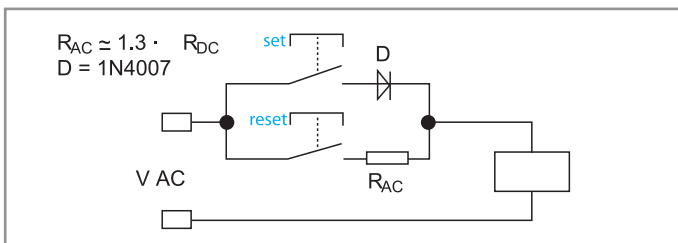

Wyzwolenie przycisku SET spowoduje namagnesowanie rdzenia cewki przełącznika przez diodę D, zwora przełącznika zostaje przyciągnięta i zestyki zostają przełączone, pozostając w tym stanie nawet po zaniku napięcia. Wyzwolenie przycisku RESET spowoduje roznamagnesowanie rdzenia cewki przełącznika przez rezystor niwelujący ( $R_{AC}$ ), zwora przełącznika zostaje zwolniona i zestyki zostają przełączone w stan spoczynku. Uwaga: Wdanych cewki, wykonanie AC/DC podana jest wartość rezystancji niwelującej wzbudzenie  $R_{DC}$ .

### DC Operation

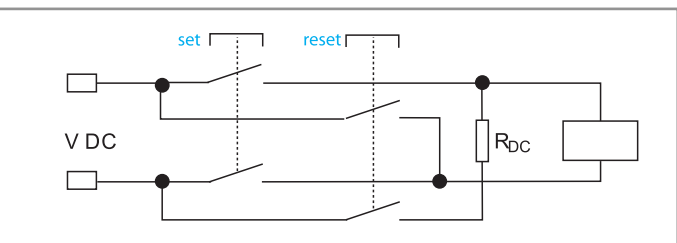

Wyzwolenie przycisku SET spowoduje namagnesowanie rdzenia cewki przełącznika, zwora przełącznika zostaje przyciągnięta i zestyki zostają przełączone, pozostając w tym stanie nawet po zaniku napięcia. Wyzwolenie przycisku RESET spowoduje roznamagnesowanie rdzenia cewki przełącznika przez rezystor niwelujący ( $R_{DC}$ ), zwora przełącznika zostaje zwolniona i zestyki zostają przełączone w stan spoczynku.

Minimalna długość impulsu ster. nie może być krótsza niż 20 ms. Maksymalny czas impulsu sterującego nie jest określony.

Należy zwrócić szczególną uwagę przed załączeniem przycisków SET i RESET aby nie pracowały one jednocześnie, może to doprowadzić do uszkodzenia układu sterującego.



**95.05**  
Patrz str. 10



Moduł	Gniazdo	Przełącznik	Opis	Mocowanie	Akcesoria
99.02	95.03	40.31	<b>Gniazdo z zaciskami śrubowymi</b>	Na szynę DIN 35mm (EN 60715) lub płytę montażową	<ul style="list-style-type: none"> <li>- Moduły sygnalizacyjne, EMC-przeciwprzepięciowe</li> <li>- Mostki grzebieniowe</li> <li>- Obejmy wyrzutnikowe</li> <li>- Moduły czasowe</li> </ul>
		40.51			
		40.52			
		40.61			



**95.85.3**  
Patrz str. 11



Moduł	Gniazdo	Przełącznik	Opis	Mocowanie	Akcesoria
99.80	95.83.3	40.31	<b>Gniazdo z zaciskami śrubowymi</b>	Na szynę DIN 35mm (EN 60715) lub płytę montażową	<ul style="list-style-type: none"> <li>- Moduły sygnalizacyjne, EMC-przeciwprzepięciowe</li> <li>- Mostki grzebieniowe</li> <li>- Obejmy wyrzutnikowe</li> </ul>
		40.51			
		40.52			
		40.61			



**95.95.3**  
Patrz str. 12



Moduł	Gniazdo	Przełącznik	Opis	Mocowanie	Akcesoria
99.80	95.93.3	40.31	<b>Gniazdo z zaciskami śrubowymi</b>	Na szynę DIN 35mm (EN 60715) lub płytę montażową	<ul style="list-style-type: none"> <li>- Moduły sygnalizacyjne, EMC-przeciwprzepięciowe</li> <li>- Mostki grzebieniowe</li> <li>- Obejmy wyrzutnikowe</li> </ul>
		40.51			
		40.52			
		40.61			



**95.55**  
Patrz str. 13



Moduł	Gniazdo	Przełącznik	Opis	Mocowanie	Akcesoria
99.02	95.55	40.51	<b>Gniazdo z zaciskami sprężynowymi</b> do szybszego montażu i demontażu przewodów	Na szynę DIN 35mm (EN 60715) lub płytę montażową	<ul style="list-style-type: none"> <li>- Moduły sygnalizacyjne, EMC-przeciwprzepięciowe</li> <li>- Obejmy wyrzutnikowe</li> <li>- Moduły czasowe</li> </ul>
		40.52			
		40.61			



**95.55.3**  
Patrz str. 14



Moduł	Gniazdo	Przełącznik	Opis	Mocowanie	Akcesoria
99.80	95.55.3	40.51	<b>Gniazdo z zaciskami sprężynowymi</b> do szybszego montażu i demontażu przewodów	Na szynę DIN 35mm (EN 60715) lub płytę montażową	<ul style="list-style-type: none"> <li>- Moduły sygnalizacyjne, EMC-przeciwprzepięciowe</li> <li>- Obejmy wyrzutnikowe</li> </ul>
		40.52			
		40.61			



**95.63**  
Patrz str. 15



Moduł	Gniazdo	Przełącznik	Opis	Mocowanie	Akcesoria
99.01	95.63	40.31	<b>Gniazdo z zaciskami śrubowymi</b>	Na szynę DIN 35mm (EN 60715) lub płytę montażową	<ul style="list-style-type: none"> <li>- Moduły sygnalizacyjne, EMC-przeciwprzepięciowe</li> <li>- Obejma metalowa</li> </ul>



**95.65**  
Patrz str. 15



Moduł	Gniazdo	Przełącznik	Opis	Mocowanie	Akcesoria
—	95.65	40.51	<b>Gniazdo z zaciskami śrubowymi</b>	Na szynę DIN 35mm (EN 60715) lub płytę montażową	- Obejma metalowa
		40.52			
		40.61			



**95.13.2**  
Patrz str. 16



Moduł	Gniazdo	Przełącznik	Opis	Mocowanie	Akcesoria
—	95.13.2	40.31	<b>Gniazdo do obwodów drukowanych</b>	Do obwodów drukowanych	- Obejma metalowa lub plastikowa
		40.41			
—	95.15.2	40.51	<b>Gniazdo z zaciskami śrubowymi</b>	Na szynę DIN 35mm (EN 60715) lub płytę montażową	- Obejma metalowa
		40.52			
		40.61			

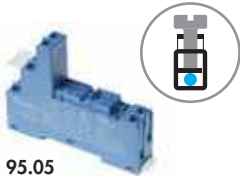

95.05

Dopuszczenia:



UL US

UL US Konfiguracje przekaźnik/gniazdo



095.01



060.72



095.18



86.30



99.02

Dopuszczenia:



\* Przy napięciu cewki DC, "+" na zacisku A1. Moduł niestandardowy z "+" na zacisku A2 jedynie na żądanie.

Gniazdo z zaciskami śrubowymi, montaż na panel lub szynę DIN 35 mm (EN 60715)	95.03 Niebieski	95.03.0 Czarny	95.05 Niebieski	95.05.0 Czarny
Typ przekaźnika	40.31		40.51, 40.52, 40.61	
<b>Akcesoria</b>				
Obejma (metalowa)	095.71			
Plastikowa obejma wyrzutnikowa (w zestawie z gniazdem - kod zamówieniowy SPA)	095.01	095.01.0	095.01	095.01.0
Mostek grzeb. do łączenia zacisków A1 lub A2, do maks. 8 gniazd	095.18	095.18.0	095.18	095.18.0
Płytki do opisu	095.00.4			
Moduły sygnalizacyjne i EMC-przeciwprzepięciowe (patrz poniższa tabelka)	99.02			
Moduły czasowe (patrz poniższa tabelka)	86.30			
Płytki do opisu białe do obejmy wyrzutnikowej 095.01	060.72			
72 płytki, (6x12)mm do zadrukowania ploterem				
<b>Dane ogólne</b>				
Wartości znamionowe	10 A - 250 V *			
Wytrzymałość izolacji	6 kV (1.2/50 μs) cewka-zestyki			
Stopień ochrony	IP 20			
Temperatura otoczenia	°C -40...+70			
⊕ Moment obrotowy dokręcania śrub zacisków	Nm 0.5			
Długość odizolowanej końcówki przewodów	mm 8			
Maks. przekrój przewodu do gniazd 95.03 i 95.05	druć		linka	
	mm <sup>2</sup> 1x6 / 2x2.5		1x4 / 2x2.5	
	AWG 1x10 / 2x14		1x12 / 2x14	

\* przy znamionowym prądzie >10A, należy mostkować zaciski 21 z 11, 24 z 14, 22 z 12.

Dla przekaźnika 40.51 zaciski zestyków w terminalach 21-12-14.

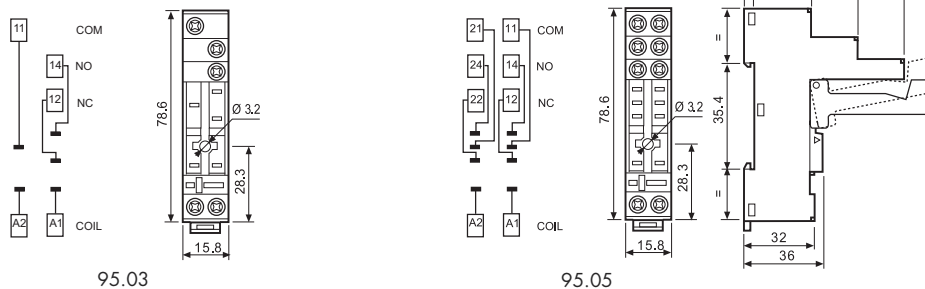

Mostek grzebieniowy do łączenia zacisków A1 lub A2, do maks. 8 gniazd 95.03, 95.05	095.18 (niebieski)	095.18.0 (czarny)
Wartości znamionowe	10 A - 250 V	

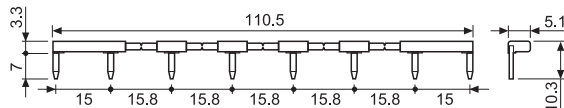

Moduły czasowe seria 86		
(12...24)V AC/DC; Dwufunkcyjne opóźnione załączanie lub wyłączenie: AI, DI; (0.05s...100h)	86.30.0.024.0000	
(110...125)V AC; Dwufunkcyjne opóźnione załączanie lub wyłączenie: AI, DI; (0.05s...100h)	86.30.8.120.0000	
(230...240)V AC; Dwufunkcyjne opóźnione załączanie lub wyłączenie: AI, DI; (0.05s...100h)	86.30.8.240.0000	

Dopuszczenia: CE PG UL US

Moduły sygnalizacyjne i EMC-przeciwprzepięciowe Seria 99.02 do gniazd 95.03 i 95.05		
Dioda gaszeniowa ("+" na zacisku A1) *	(6...220)V DC	99.02.3.000.00
LED	(6...24)V DC/AC	99.02.0.024.59
LED	(28...60)V DC/AC	99.02.0.060.59
LED	(110...240)V DC/AC	99.02.0.230.59
LED + dioda gaszeniowa ("+" na zacisku A1) *	(6...24)V DC	99.02.9.024.99
LED + dioda gaszeniowa ("+" na zacisku A1) *	(28...60)V DC	99.02.9.060.99
LED + dioda gaszeniowa ("+" na zacisku A1) *	(110...220)V DC	99.02.9.220.99
LED + Warystor *	(6...24)V DC/AC	99.02.0.024.98
LED + Warystor *	(28...60)V DC/AC	99.02.0.060.98
LED + Warystor *	(110...240)V DC/AC	99.02.0.230.98
RC Moduł	(6...24)V DC/AC	99.02.0.024.09
RC Moduł	(28...60)V DC/AC	99.02.0.060.09
RC Moduł	(110...240)V DC/AC	99.02.0.230.09
Bocznik rezystancyjny (oporność upływowa)	(110...240)V AC	99.02.8.230.07



95.85.3

Dopuszczenia:



095.91.3

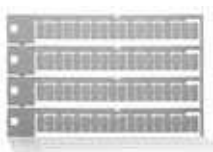

060.72

<b>Gniazdo z zaciskami śrubowymi,</b> montaż na panel lub szynę DIN 35 mm (EN 60715)	<b>95.83.3</b> <b>Niebieski</b>	<b>95.83.30</b> <b>Czarny</b>	<b>95.85.3</b> <b>Niebieski</b>	<b>95.85.30</b> <b>Czarny</b>
Typ przekaźnika	40.31		40.51, 40.52, 40.61	
<b>Akcesoria</b>				
Obejma (metalowa)	095.71			
Obejma wyrzutnikowa (tworzywo sztuczne) (w zestawie z gniazdem - kod zamówieniowy SPA)	095.91.3	095.91.30	095.91.3	095.91.30
Mostek grzeb. do łączenia zacisków A1 lub A2, do maks. 8 gniazd	095.08	095.08.0	095.08	095.08.0
Płytki do opisu	095.80.3			
Moduły sygnalizacyjne i EMC-przeciwprzepięciowe (patrz poniższa tabela)	99.80			
Płytki do opisu białe do obejmy wyrzutnikowej 095.91.3	060.72			
72 płytki, (6x12)mm do zadrukowania ploterem				
<b>Dane ogólne</b>				
Wartości znamionowe	10 A - 250 V *			
Wytrzymałość izolacji	6 kV (1.2/50 μs) cewka-zestyk (tylko dla gniazd serii 95.83.3)			
Stopień ochrony	IP 20			
Temperatura otoczenia	°C -40...+70			
⊕ Moment obrotowy dokręcania śrub zacisków	Nm 0.5			
Długość odizolowanej końcówki przewodów	mm 7			
Maks. przekrój przewodu do gniazd 95.83.3 i 95.85.3	druć		linka	
	m <sup>2</sup> 1x6 / 2x2.5		1x4 / 2x2.5	
	AWG 1x10 / 2x14		1x12 / 2x14	

\* przy znamionowym prądzie >10A, należy mostkować zaciski 21 z 11, 24 z 14, 22 z 12.  
Dla przekaźnika 40.51 zaciski zestyków w terminalach 21-12-14.

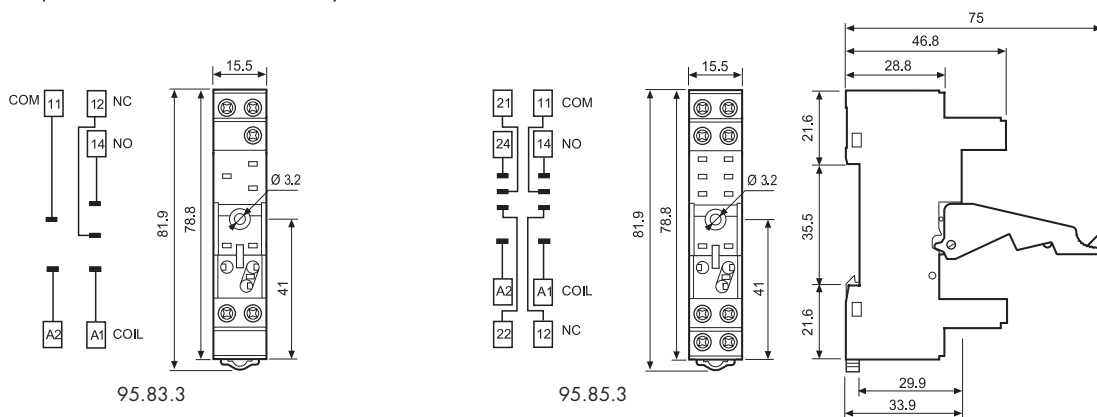

095.08

<b>Mostek grzebienny</b> do łączenia zacisków A1 lub A2, do maks. 8 gniazd 95.83.3, 95.85.3	095.08 (niebieski)	095.08.0 (czarny)
Wartości znamionowe	10 A - 250 V	

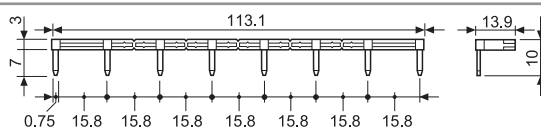

99.80

Dopuszczenia:



\* Przy napięciu cewki DC, "+" na zacisku A1. Moduł niestandardowy z "+" na zacisku A2 jedynie na życzenie.

Zielony LED w standardzie. Czerwony LED dostępny na życzenie.

Moduły sygnalizacyjne i EMC-przeciwprzepięciowe Seria 99.80 do gniazd 95.83.3 i 95.85.3		Niebieska*
Dioda gaszeniowa ("+" na zacisku A1) *	(6...220)V DC	99.80.3.000.00
LED	(6...24)V DC/AC	99.80.0.024.59
LED	(28...60)V DC/AC	99.80.0.060.59
LED	(110...240)V DC/AC	99.80.0.230.59
LED + Dioda gaszeniowa ("+" na zacisku A1) *	(6...24)V DC	99.80.9.024.99
LED + Dioda gaszeniowa ("+" na zacisku A1) *	(28...60)V DC	99.80.9.060.99
LED + Dioda gaszeniowa ("+" na zacisku A1) *	(110...220)V DC	99.80.9.220.99
LED + Warystor *	(6...24)V DC/AC	99.80.0.024.98
LED + Warystor *	(28...60)V DC/AC	99.80.0.060.98
LED + Warystor *	(110...240)V DC/AC	99.80.0.230.98
RC Moduł	(6...24)V DC/AC	99.80.0.024.09
RC Moduł	(28...60)V DC/AC	99.80.0.060.09
RC Moduł	(110...240)V DC/AC	99.80.0.230.09
Bocznik rezystancyjny (oporność upływowa)	(110...240)V AC	99.80.8.230.07

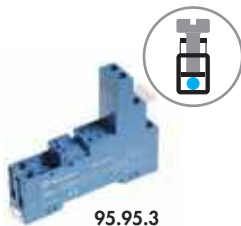

95.95.3

Dopuszczenia:



095.91.3



060.72

<b>Gniazdo z zaciskami śrubowymi,</b> montaż na panel lub szynę DIN 35 mm (EN 60715)	<b>95.93.3</b> <b>Niebieski</b>	<b>95.93.30</b> <b>Czarny</b>	<b>95.95.3</b> <b>Niebieski</b>	<b>95.95.30</b> <b>Czarny</b>
Typ przekaźnika	40.31		40.51, 40.52, 40.61	
<b>Akcesoria</b>				
Obejma (metalowa)	095.71			
Obejma wyrzutnikowa (tworzywo sztuczne)	095.91.3	095.91.30	095.91.3	095.91.30
Mostek grzeb. do łączenia zacisków A1 lub A2, do maks. 8 gniazd	095.08	095.08.0	095.08	095.08.0
Płytki do opisu	095.80.3			
Moduły sygnalizacyjne i EMC-przeciwprzepięciowe (patrz poniższa tabela)	99.80			
Płytki do opisu białe do obejmy wyrzutnikowej 095.91.3	060.72			
72 płytki, (6x12)mm do zadrukowania ploterem				
<b>Dane ogólne</b>				
Wartości znamionowe	10 A - 250 V *			
Wytrzymałość izolacji	6 kV (1.2/50 μs) cewka-zestyki			
Stopień ochrony	IP 20			
Temperatura otoczenia	°C -40...+70			
⊕ Moment obrotowy dokręcania śrub zacisków	Nm 0.5			
Długość odizolowanej końcówki przewodów	mm 8			
Maks. przekrój przewodu do gniazd 95.93.3 i 95.95.3	druć		linka	
	m <sup>2</sup> 1x6 / 2x2.5		1x4 / 2x2.5	
	AWG 1x10 / 2x14		1x12 / 2x14	

\* przy znamionowym prądzie >10A, należy mostkować zaciski 21 z 11, 24 z 14, 22 z 12.  
Dla przekaźnika 40.51 zaciski zestyków w terminalach 21-12-14.

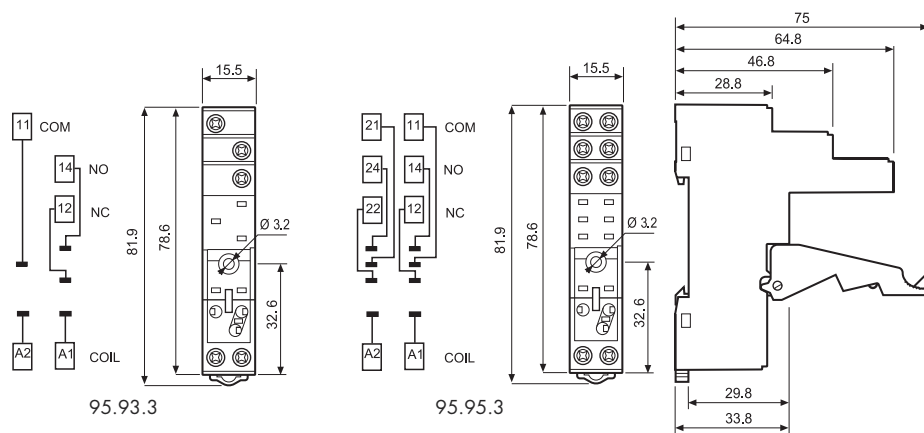

095.08

<b>Mostek grzebieniowy</b> do łączenia zacisków A1 lub A2, domaks. 8 gniazd 95.93.3 i 95.95.3	095.08 (niebieski)	095.08.0 (czarny)
Wartości znamionowe	10 A - 250 V	

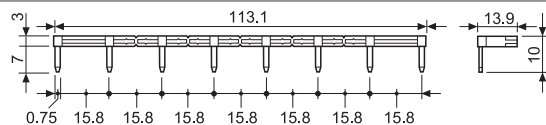

99.80

Dopuszczenia:



\* Przy napięciu cewki DC, "+" na zacisku A1. Moduł niestandardowy z "+" na zacisku A2 jedynie na życzenie.

Zielony LED w standardzie. Czerwony LED dostępny na życzenie.

Moduły sygnalizacyjne i EMC-przeciwprzepięciowe Seria 99.80 do gniazd 95.93.3 i 95.95.3		Niebieski*
Dioda gaszeniowa ("+" na zacisku A1) *	(6...220)V DC	99.80.3.000.00
LED	(6...24)V DC/AC	99.80.0.024.59
LED	(28...60)V DC/AC	99.80.0.060.59
LED	(110...240)V DC/AC	99.80.0.230.59
LED + Dioda gaszeniowa ("+" na zacisku A1) *	(6...24)V DC	99.80.9.024.99
LED + Dioda gaszeniowa ("+" na zacisku A1) *	(28...60)V DC	99.80.9.060.99
LED + Dioda gaszeniowa ("+" na zacisku A1) *	(110...220)V DC	99.80.9.220.99
LED + Warystor *	(6...24)V DC/AC	99.80.0.024.98
LED + Warystor *	(28...60)V DC/AC	99.80.0.060.98
LED + Warystor *	(110...240)V DC/AC	99.80.0.230.98
RC Moduł	(6...24)V DC/AC	99.80.0.024.09
RC Moduł	(28...60)V DC/AC	99.80.0.060.09
RC Moduł	(110...240)V DC/AC	99.80.0.230.09
Bocznik rezystancyjny (oporność upływową)	(110...240)V AC	99.80.8.230.07



95.55

Dopuszczenia:



095.91.3

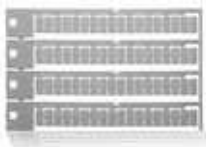

060.72

<b>Gniazdo z zaciskami sprężynowymi,</b> montaż na panel lub szynę DIN 35 mm (EN 60715)	<b>95.55</b> <b>Niebieski</b>	<b>95.55.0</b> <b>Czarny</b>
Typ przekaźnika	40.51, 40.52, 40.61	
<b>Akcesoria</b>		
Obejma (metalowa)	095.71	
Obejma wyrzutnikowa (tworzywo sztuczne) (w zestawie z gniazdem - kod zamówieniowy SPA)	095.91.3	
Moduły sygnalizacyjne i EMC-przeciwprzebiegiowe (patrz poniższa tabelka)	99.02	
Moduł czasowy (patrz poniższa tabelka)	86.30	
Płytki do opisu, białe, do obejmy wyrzutnikowej 095.91.3	060.72	
72 płytki, (6x12)mm do zadrukowania platem		
<b>Dane ogólne</b>		
Wartości znamionowe	10 A - 250 V *	
Wytrzymałość izolacji	6 kV (1.2/50 μs) cewka-zestyki	
Stopień ochrony	IP 20	
Temperatura otoczenia	°C -25...+70	
Długość odizolowanej końcówki przewodów	mm 8	
Maks. przekrój przewodu do gniazd 95.55	drut	linka
	mm <sup>2</sup> 2x(0.2...1.5)	2x(0.2...1.5)
	AWG 2x(24...18)	2x(24...18)

\* przy znamionowym prądzie >10A, należy mostkować zaciski 21 z 11, 24 z 14, 22 z 12.  
Dla przekaźnika 40.51 zaciski zestyków w terminalach 21-12-14.

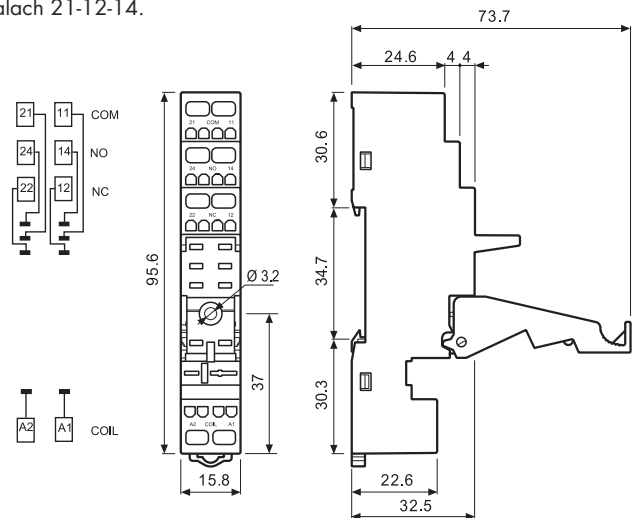

86.30

<b>Moduły czasowe seria 86</b>		
(12...24)V AC/DC; Dwufunkcyjne opóźnione załączanie lub wyłączenie: AI, DI; (0.05s...100h)	86.30.0.024.0000	
(110...125)V AC; Dwufunkcyjne opóźnione załączanie lub wyłączenie: AI, DI; (0.05s...100h)	86.30.8.120.0000	
(230...240)V AC; Dwufunkcyjne opóźnione załączanie lub wyłączenie: AI, DI; (0.05s...100h)	86.30.8.240.0000	

Dopuszczenia:



99.02

Dopuszczenia:



<b>Moduły sygnalizacyjne i EMC-przeciwprzebiegiowe Seria 99.02 do gniazd 95.55</b>		
Dioda gaszeniowa ("+" na zacisku A1) *	(6...220)V DC	99.02.3.000.00
LED	(6...24)V DC/AC	99.02.0.024.59
LED	(28...60)V DC/AC	99.02.0.060.59
LED	(110...240)V DC/AC	99.02.0.230.59
LED + Dioda gaszeniowa ("+" na zacisku A1) *	(6...24)V DC	99.02.9.024.99
LED + Dioda gaszeniowa ("+" na zacisku A1) *	(28...60)V DC	99.02.9.060.99
LED + Dioda gaszeniowa ("+" na zacisku A1) *	(110...220)V DC	99.02.9.220.99
LED + Warystor *	(6...24)V DC/AC	99.02.0.024.98
LED + Warystor *	(28...60)V DC/AC	99.02.0.060.98
LED + Warystor *	(110...240)V DC/AC	99.02.0.230.98
RC Moduł	(6...24)V DC/AC	99.02.0.024.09
RC Moduł	(28...60)V DC/AC	99.02.0.060.09
RC Moduł	(110...240)V DC/AC	99.02.0.230.09
Bocznik rezystancyjny (oporność upływowa)	(110...240)V AC	99.02.8.230.07

\* Przy napięciu cewki DC, "+" na zacisku A1. Moduł niestandardowy z "+" na zacisku A2 jedynie na życzenie.



95.55.3

Dopuszczenia:



095.91.3



060.72

<b>Gniazdo z zaciskami sprężynowymi,</b> montaż na panel lub szynę DIN 35 mm (EN 60715) Typ przekaźnika	<b>95.55.3</b> <b>Niebieski</b> 40.51, 40.52, 40.61	<b>95.55.30</b> <b>Czarny</b>
<b>Akcesoria</b>		
Obejma (metalowa)	095.71	
Obejma wyrzutnikowa (tworzywo sztuczne) (w zestawie z gniazdem - kod zamówieniowy SPA)	095.91.3	
Moduły sygnalizacyjne i EMC-przeciwprzepięciowe (patrz poniższa tabela)	99.80	
Płytki do opisu, białe, do obejmy wyrzutnikowej 095.91.3	060.72	
72 płytki, (6x12)mm do zadrukowania ploterem		
<b>Dane ogólne</b>		
Wartości znamionowe	10 A - 250 V *	
Wytrzymałość izolacji	6 kV (1.2/50 μs) cewka-zestyki	
Stopień ochrony	IP 20	
Temperatura otoczenia	°C -25...+70	
Długość odizolowanej końcówki przewodów	mm 8	
Maks. przekrój przewodu do gniazd 95.55.3	dłut	linka
	mm <sup>2</sup>	2x(0.2...1.5)
	AWG	2x(24...18)

\* przy znamionowym prądzie >10A, należy mostkować zaciski 21 z 11, 24 z 14, 22 z 12.  
Dla przekaźnika 40.51 zaciski zestyków w terminalach 21-12-14.

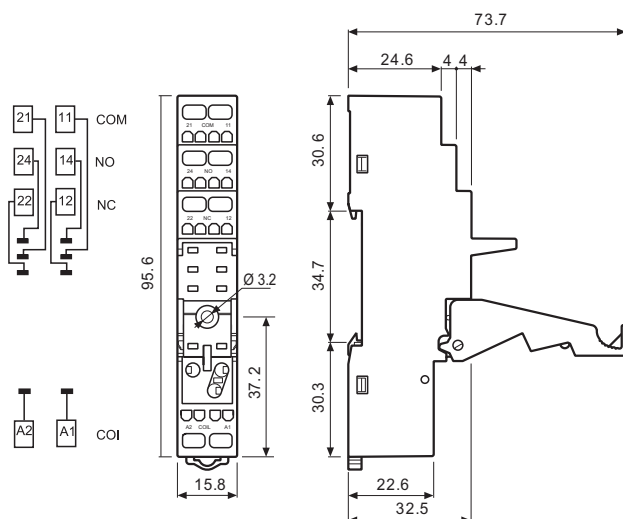

99.80

Dopuszczenia:



\* Przy napięciu cewki DC, "+" na zacisku A1. Moduł niestandardowy z "+" na zacisku A2 jedynie na żądanie.

Zielony LED w standardzie. Czerwony LED dostępny na żądanie.

Moduły sygnalizacyjne i EMC-przeciwprzepięciowe Seria 99.80 do gniazd 95.55.3		Niebieski*
Dioda gaszeniowa ("+" na zacisku A1) *	(6...220)V DC	99.80.3.000.00
LED	(6...24)V DC/AC	99.80.0.024.59
LED	(28...60)V DC/AC	99.80.0.060.59
LED	(110...240)V DC/AC	99.80.0.230.59
LED + Dioda gaszeniowa ("+" na zacisku A1) *	(6...24)V DC	99.80.9.024.99
LED + Dioda gaszeniowa ("+" na zacisku A1) *	(28...60)V DC	99.80.9.060.99
LED + Dioda gaszeniowa ("+" na zacisku A1) *	(110...220)V DC	99.80.9.220.99
LED + Warystor *	(6...24)V DC/AC	99.80.0.024.98
LED + Warystor *	(28...60)V DC/AC	99.80.0.060.98
LED + Warystor *	(110...240)V DC/AC	99.80.0.230.98
RC Moduł	(6...24)V DC/AC	99.80.0.024.09
RC Moduł	(28...60)V DC/AC	99.80.0.060.09
RC Moduł	(110...240)V DC/AC	99.80.0.230.09
Bocznik rezystancyjny (oporność upływowa)	(110...240)V AC	99.80.8.230.07

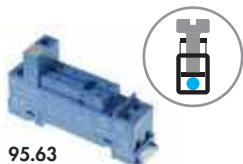

95.63

Dopuszczenia:

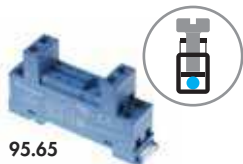

95.65

Dopuszczenia:



<b>Gniazdo z zaciskami śrubowymi</b> montaż na panel lub szynę DIN 35 mm (EN 60715)	<b>95.63</b> (niebieski)	<b>95.65</b> (niebieski)
Typ przekaźnika	40.31	40.51, 40.52, 40.61
<b>Akcesoria</b>	095.71	
Obejma (metalowa)	095.08	
Mostek grzeb. do łączenia zacisków A1 lub A2, do maks. 8 gniazd	095.08	095.08
Moduły sygnalizacyjne i EMC-przeciwprzebieciowe (patrz poniższa tabelka)	99.01	—
<b>Dane ogólne</b>	10 A - 250 V *	
Wartości znamionowe	6 kV (1.2/50 μs)	
Wytrzymałość izolacji (cewka-zestyki)	2 kV AC	
Stopień ochrony	IP 20	
Temperatura otoczenia	°C -40...+70	
⊕ Moment obrotowy dokręcania śrub zacisków	Nm 0.5	
Długość odizolowanej końcówki przewodów	mm 7	
Maks. przekrój przewodu do gniazd 95.63 i 95.65	dрут	linka
	m <sup>2</sup> 1x6 / 2x2.5	1x4 / 2x2.5
	AWG 1x10 / 2x14	1x12 / 2x14

\* przy znamionowym prądzie >10A, należy mostkować zaciski 21 z 11, 24 z 14, 22 z 12.  
Dla przekaźnika 40.51 zaciski zestyków w terminalach 21-12-14.

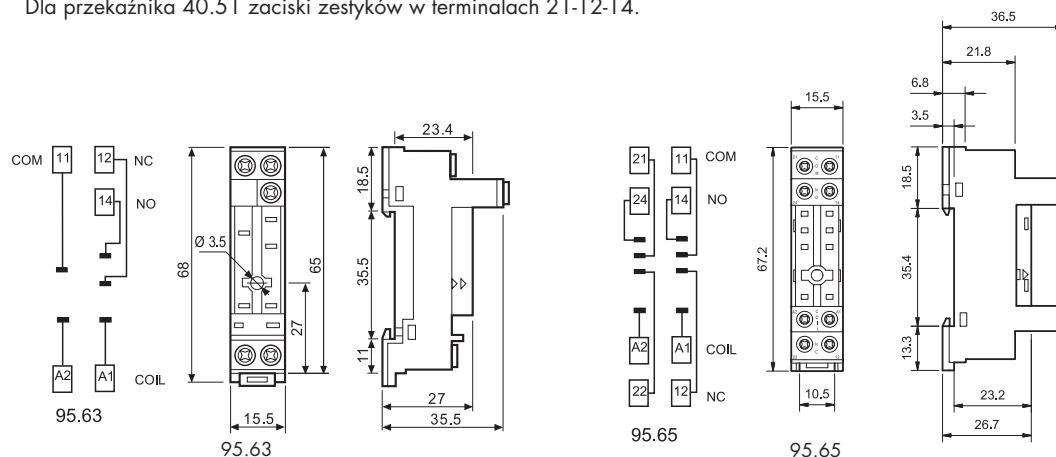

095.08

<b>Mostek grzebienny</b> do łączenia zacisków A1 lub A2, do gniazd 95.63 i 95.65	095.08 (niebieski)
Wartości znamionowe	10 A - 250 V

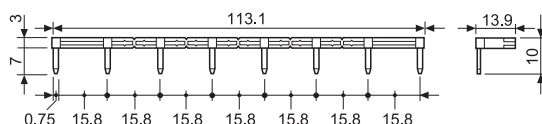

99.01

Dopuszczenia:



Moduły sygnalizacyjne i EMC-przeciwprzebieciowe Seria 99.01 do gniazd 95.63		Niebieski*
Dioda gaszeniowa ("+" na zacisku A1)	(6...220)V DC	99.01.3.000.00
Dioda gaszeniowa("+" na zacisku A2)	(6...220)V DC	99.01.2.000.00
LED	(6...24)V DC/AC	99.01.0.024.59
LED	(28...60)V DC/AC	99.01.0.060.59
LED	(110...240)V DC/AC	99.01.0.230.59
LED + Dioda gaszeniowa ("+" na zacisku A1)	(6...24)V DC	99.01.9.024.99
LED + Dioda gaszeniowa ("+" na zacisku A1)	(28...60)V DC	99.01.9.060.99
LED + Dioda gaszeniowa ("+" na zacisku A1)	(110...220)V DC	99.01.9.220.99
LED + Dioda gaszeniowa ("+" na zacisku A2)	(6...24)V DC	99.01.9.024.79
LED + Dioda gaszeniowa ("+" na zacisku A2)	(28...60)V DC	99.01.9.060.79
LED + Dioda gaszeniowa ("+" na zacisku A2)	(110...220)V DC	99.01.9.220.79
LED Warystor *	(6...24)V DC/AC	99.01.0.024.98
LED Warystor *	(28...60)V DC/AC	99.01.0.060.98
LED Warystor *	(110...240)V DC/AC	99.01.0.230.98
RC Moduł	(6...24)V DC/AC	99.01.0.024.09
RC Moduł	(28...60)V DC/AC	99.01.0.060.09
RC Moduł	(110...240)V DC/AC	99.01.0.230.09
Bocznik rezystancyjny (oporność upływową)	(110...240)V AC	99.01.8.230.07

\* Przy napięciu cewki DC, "+" na zacisku A1. Moduł niestandardowy z "+" na zacisku A2 jedynie na życzenie.

Zielony LED w standardzie. Czerwony LED dostępny na życzenie.





95.13.2



95.15.2

Dopuszczenia:



Gniazdo do obwodów drukowanych	95.13.2 (niebieski)	95.13.20 (czarny)	95.15.2 (niebieski)	95.15.20 (czarny)
Typ przekaźnika	40.31, 40.41		40.51, 40.52, 40.61	
<b>Akcesoria</b>				
Obejma (metalowa)			095.51	
Obejma (tworzywo sztuczne)			095.52	
<b>Dane ogólne</b>				
Wartości znamionowe	10 A - 250 V *			
Wytrzymałość izolacji	6 kV (1.2/50 μs) cewka-zestyki			
Stopień ochrony	IP 20			
Temperatura otoczenia	°C -40...+70			

\* przy znamionowym prądzie >10A, należy mostkować zaciski 21 z 11, 24 z 14, 22 z 12.  
Dla przekaźnika 40.51 zaciski zestyków w terminalach 21-12-14.

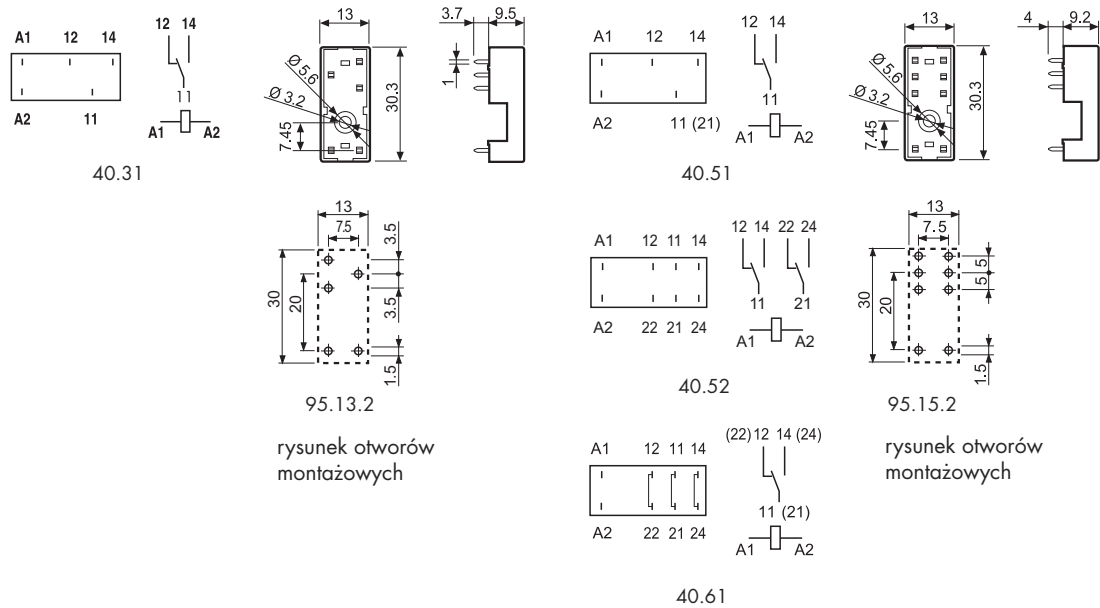

## Kod zamówienia

Jak oznakować i zidentyfikować obejmę wyrzutnikową i opcję pakowania dla gniazd.

Przykład:

9 5 . 0 5 S P A

A Opakowanie standardowe

SM Metalowe obejmy wyrzutnikowe  
SP Plastikowe obejmy wyrzutnikowe

9 5 . 0 5

Bez obejmę wyrzutnikowej